

MAGIC

PROMOTION 2017 / LV



1000
INSTRUMENTU
KOFERIS TOURING
49 VIENĪBAS

€349,00
ar PVN



DT 2142-008
SEŠKANŠU UZ-
GAĻU KOMPLEKTS
8 VIENĪBAS

€51,90
ar PVN

JAUNS



WSL-L7
INSTRUMENTU
RATIŅI

€499,00
ar PVN

GEDORE workster smartline: darbnīcas palīgs ar lieliskām manevrēšanas spējām, dažādi nokomplektējams, viegli vadāms.

Stabila konstrukcija, lieliskas manevrēšanas spējas un dažādas iespējas noglabāt darbarīkus un mazas detaļas tā, lai tie vienmēr būtu pa rokai – tas viss padara jauno workster smartline par neaizstājamu palīgu darbā. Septiņas plašas, pilnībā izvelkamas atvilktnes un nelieli uzglabāšanas plaukti pie darba platformas sniedz daudz vietas. Turklāt workster ir pārāks, pateicoties savam robustajam korpusam, kura speciālais pārklājums sargā to pret skrāpējumiem, kā arī rokturim pārvietošanai un stūrēšanai, kā rezultātā arī pilnas slodzes apstākļos tiek nodrošināta viegla un elastīga manevrēšana.

WSL-BAK INSTRUMENTU RATI AR INSTRUMENTU KOMPLEKTU, 147 GAB.

€1039,00
ar PVN

- 147 daļu komplekts ražošanai, amatniecībai un automašīnu apkopei
- Instrumentu ratiņos WSL-L7
- GEDORE Check-Tool sistēma: 2 krāsaini porolona ieliktni ļauj pārbaudīt komplektācijas pilnību
- Instrumenti metriskās sistēmas izmēros
- PLUS pagarinājums ar satveršanas magnētu Nr. 1990 M
- PLUS akumulatora urbis BOSCH GSR 10,8-2-LI + piederumu komplekts somā



Kamēr prece pieejama noliktavā

Komplektā		Kods	Nr.
TS CT2-D19-D20, TS CT2-7, TS CT2-2154SK-119, TS CT2-142, 1990 M, BOSCH GSR 10,8-2 LI, WSL-L7	90,9	3014282	WSL-BAK

KOMPLEKTĀ AR INSTRUMENTIEM

Instrumentu komplektu WSL-BAK

WSL-L7 INSTRUMENTU RATIŅI WORKSTER SMARTLINE AR 7 ATVILKTNĒM

- Izmēri: A 1045 x P 785 x G 510 mm
- Metināts, pašnesošs un pret vērpes deformācijām noturīgs korpus
- Izgatavots no tērauda loksņiem, izturīgs pret koroziju un krāsots ar speciālu pulverkrāsu aizsardzībai pret skrāpējumiem
- **Atvilktnu bloķēšanas mehānisms** novērš, ka vienlaikus atveras vairākas atvilktnes, apkalpojams ar vienu roku

➤ Plašāka informācija sākot ar 008. lpp.



TS CT2-D19-D20



- 1/4" ← 127 mm
- 1/4" ← 97 mm
- 1/4" ← 115 mm
- 1/4" ⌀ 4 5 5,5 6 7 8 9 10 11 12 13 mm
- 1/4" ⌀ E4 E5 E6 E7 E8 E10
- 1/4" ⌀ 4 5,5 6,5 8 mm
- 1/4" ⌀ 2,5 3 4 5 6 mm

- 1/4" ⌀ T6 T7 T8 T9
- 1/4" ⌀ M5 M6 M8
- 1/4" ⌀ PH1 PH2 PH3
- 1/4" ⌀ PZ1 PZ2 PZ3 T10 T15 T20 T25 T27 T30 T40
- 1/4" ⌀ 1/4" 1/2"
- 1/4" ⌀ 1/4" 1/2"
- 1/4" ⌀ 1/4" 1/2"

- 1/2" ⌀ 270 mm
- 1/2" ⌀ 63 mm
- 1/2" ⌀ 125 + 250 mm
- 1/2" ⌀ 10 11 12 13 14 15 16 17 18 19 21 22 24 27 30 32 mm
- 1/2" ⌀ 5 6 7 8 9 10 12 14 mm

TS CT2-7

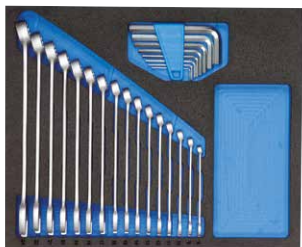

- ⌀ 8 9 10 11 12 13 14 15 16 17 18 19 20 21 22 24 mm
- 2 2,5 3 4 5 6 8 10 mm

TS CT2-2154SK-119



- ⌀ 3,5 5,5 6,5 8 mm
- ⊕ PH1 PH2
- 500 g
- 120x12x5 mm
- 1,5 3 4 mm
- 250x24 mm
- 125x10x5 mm
- 120x12x5 mm

TS CT2-142



- Universālās knaibles 10", 15 iestatījumi
- Pastiprinātas kombinētās knaibles 180 mm
- Daudzfunkciju knaibles 200 mm
- Pastiprinātas sānu knaibles 180 mm
- ⌀ 1 1,5 2 2,5 3 3,5 4 4,5 5 5,5 6 6,5 7 7,5 8 8,5 9 9,5 10 10,5 / ⌀ 3,3 4,2 6,8 10,2

1990 M PAGARINĀJUMS 1/2" AR MAGNĒTU

EISEN 2014
INNOVATION-AWARD

GSR 10,8-2-LI + PIEDERUMU KOMPLEKTS SOMĀ



- › **Lietotāja priekšrocības**
- › Optimāla lietošana ar 169 mm ārkārtīgi īso konstrukciju
- › Profesionāls veikums: 2 pakāpju pārvadmehānisms nodrošina spēcīgus 15 N·m (miksta saķere) urbjo un skrūvējot
- › Vairāk laika ar 2 x 2,0 Ah akumulatoru paku

- › **Tehniskie dati**
- › Brīvgaits apgriezienu skaits 0–400/1300 min⁻¹
- › Maks. griezes moments (cieti/miksti) 30/15 N·m
- › Griezes momenta pakāpes 20+1
- › Maks. urbuma ⌀ tēraudā/kokā 10/19 mm
- › Maks. skrūves ⌀ 7 mm
- › Neto/bruto svars 2,5/2,8 kg

- › **Komplektācija**
- › 2 x 2,0 Ah litija jonu akumulators
- › Lādētājs AL 1115 CV
- › Soma
- › 39 daļu piederumu komplekts



Darbnīcām un rūpniecībai: GEDORE 1/2" mucīņu komplekts

Šis 15 detaļu 1/2" komplekts veidots, pazīstot darbnīcas ikdienu. Komplekta detaļas ir karsti kaltas un rūdītas no GEDORE vanādija un tērauda sakausējuma 31CrV3 un aprīkotas ar pārbaudīto GEDORE sešstūra Unit Drive profilu. Komplekta centrā ir sprūdatslēga ar rokturi 1993 U-20 ar mucīņas atbrīvošanas pogu. Komplektu noslēdz universālais pagarinājums ar pagriezienu leņķi līdz 15°. Komplekts tiek piegādāts mazā, kompaktā plastmasas kārbā ar caurspīdīgu vāku, lai viegli pārliecinātos par visu detaļu klātesamību.

19 DMU-20 1/2" MUCIŅU KOMPLEKTS

15 vienības

- › Veidots, pazīstot darbnīcas ikdienu
- › Ar kaltiem, rūdītiem, ar roku darbināmiem sešstūra UD profila galatslēgas ieliktniņiem
- › Piederumi no GEDORE vanādija un tērauda sakausējuma 31CrV3
- › Ar izturīgu sprūdatslēgu ar rokturi un mucīņas atbrīvošanas pogu
- › Universālo pagarinājumu var pagriezt par 15°



€99,00
ar PVN



Sprūdatslēga	Muciņas	Aksesuāri	 Kods	Nr.
1993	19 10 12 13 15 16 17	1990	2,9 3014347	19 DMU-20
U-20	18 19 22 24 27 30 32	KR-10		



GEDORE 1/2" skrūvgriežu komplekts: pārskatāms un universāli izmantojams

GEDORE skrūvgriežu komplektā IN 19-009 ietilpst deviņi skrūvgriežu uzgaļi garām iekšējā sešstūra skrūvēm saskaņā ar DIN 7422. Uzgaļiem ir iekšēja četrstūra pievads un lodītes uztveršanas grope, un tie ir piemēroti darbam ar rokām. Matētais hromējums un krustotais apmalojums nodrošina uzgalim saķeri, tapa izgatavota no GEDORE vanādija un speciālā tērauda un apstrādāta ar mangāna fosfātu. Komplekts tiek piegādāts mazā, kompaktā plastmasas kārbā ar caurspīdīgu vāku, lai viegli pārlicinātos par visu detaļu klātesamību.

IN 19-009 SKRŪVGRIEŽU UZGAĻU MUCIŅU KOMPLEKTS, 1/2" 9 vienības

- › Paredzēts iekšējā sešstūra skrūvēm
- › Ar roku darbināmi skrūvgrieža uzgaļi
- › Praktiska komplektācija visiem arodiem



€53,⁹⁰
ar PVN



12,5 1/2

Muciņas

● IN 194
● IN 19 L 5-90 6-90 7-140
8-140 9-140 10-140 12-140
14-140

Kods

1,9 3014444

Nr.

IN 19-009

SK 2154 PH-06

3C SKRŪVGRIEŽU KOMPLEKTS AR TRIECIENA UZGAĻIEM

6 vienības

- > Stingri ieskrūvētām skrūvēm ar padziļinājumu plakanajam vai krustiņa skrūvgriežim
- > Uzgalis ar seškanšu ieliktni

HIGHLIGHT

€26,⁹⁰
ar PVN

Komplektā	 Kods	Nr.
⊖ 2154SK 4,5 5,5 6,5 8	0,880 1878743	SK 2154 PH-06
⊕ 2160SK PH 1 2		



reddot award 2015
winner



Praktiskie un ergonomiskie GEDORE 3K skrūvgrieži

3K skrūvgriežiem, kas paredzēti skrūvēm ar taisnas rievas un krustiņa galvu, ir ergonomisks 3 komponentu rokturis Power Grip precīzām, nenogurdinošām darbām. Precīzais roktura un uzgaļa savienojums nodrošina optimālu spēka pārnešanu un atvieglo stingri sēdošu skrūvju pievilkšanu un atbrīvošanu. Skrūvgrieži „made by GEDORE“ ar izcilu veidolu un patstāvīgu formas valodu šeit praktiskā, 6 daļu komplektā.

2150-2160 PH-06

3C SKRŪVGRIEŽU KOMPLEKTS

6 vienības

- > Skrūvēm ar padziļinājumu plakanajam un krustiņa skrūvgriežim PH

€14,⁹⁰
ar PVN

Komplektā	 Kods	Nr.
⊖ 2150 4 5,5 6,5 8	0,660 1482319	2150-2160 PH-06
⊕ 2160 PH 1 2		



2150-2160 PZ-06

3C SKRŪVGRIEŽU KOMPLEKTS

6 vienības

- > Skrūvēm ar padziļinājumu plakanajam un krustiņa skrūvgriežim PZ

€14,⁹⁰
ar PVN

Komplektā	 Kods	Nr.
⊖ 2150 4 5,5 6,5 8	0,670 1482300	2150-2160 PZ-06
⊕ 2160 PZ 1 2		



VDE 2170-2160 PH-077 VDE SKRŪVGRIEŽU KOMPLEKTS

7 vienības

- › Skrūvēm ar padziļinājumu. Plakanajam un krusta skrūvgriezim PH
- › VDE izolācija līdz 1000 V, atbilst EN 60900/IEC 60900, pilnībā izolēts uzgalis

HIGHLIGHT

€20,⁹⁰
ar PVN



▲ 1000 V



Komplektā	Kods	Nr.
⊖ VDE 2170 2,5 4 5,5 6,5	0,575 1616048	VDE 2170-2160 PH-077
⊕ VDE 2160 PH 0 1 2		

No prakses: GEDORE stangu komplekts

Praktiski izveidotais komplekts sastāv no universālām knaiblēm, pastiprinātām kombinētām knaiblēm un pastiprinātām sānu knaiblēm. Visas griezējknaiķes ir aprīkotas ar BCP = Best Cutting Power, t. i., uz knaibļu galvas ir norādīta optimālā griešanas vieta ar ideālu spēka izmantošanu. Universālajām knaiblēm ir 15 smalki iestatījumi, droši un vienkārši, izmantojot spiedienu uz knaibļu galvas – nav iespējama nekāda netīša regulēšana vai noslīdešana, strādājot ar caurulēm. Pastiprinātas kombinētās knaiķes nodrošina roktura efektīvu darbību jebkuru stiepļu, arī klavieru stīgu, vieglai griešanai. Pateicoties izliktajai roktura formai, ar pastiprinātajām sānu knaiblēm ir iespējama augsta un vienmērīga spēka pārnese. Arī to slaidā galva nodar šauros apstākļos

S 8393 STANGU KOMPLEKTS

3 vienības

- › Praktisks komplekts
- › Sastāv no universālām stangām 142 10 TL, pastiprinātām kombinētām knaiblēm 8250-200 JC un pastiprinātām sānu stangām 8314-180 JC, zviedru modelis
- › **Best Cutting Power (BCP)** norāda optimālo griešanas vietu ar ideālu spēka izmantošanu

€37,⁹⁰
ar PVN



Komplektā	Kods	Nr.
142 10 TL 8250-200 JC 8314-180 JC	1,071 3012859	S 8393



WSL-L7 INSTRUMENTU RATIŅI WORKSTER SMARTLINE

ar 7 atvilktnēm

€499,00
ar PVN

- › Izmēri: A 1045 x P 785 x G 510 mm
- › Metināts, pašnesošs un pret vērpes deformācijām noturīgs korpuss
- › Izgatavots no tērauda loksniem, izturīgs pret koroziju un krāsots ar speciālu pulverkrāsu aizsardzībai pret skrāpējumiem
- › **Atvilktnu bloķēšanas mehānisms** novērš, ka vienlaikus atveras vairākas atvilktnes, apkalpojams ar vienu roku
- › Centrālā atslega ar cilindrisko slēdzeni
- › 7 plašas (P 640 x G 400 mm), pilnībā izvelkamas atvilktnes
- › Atvilktnes nestspēja 20 kg
- › Max pieļaujama smagums 400 kg
- › 4 ar lodīšu gultņiem aprīkoti viegli ripojoši riteņi (grozāmi riteņi Ø 125 mm), viens no tiem ar bremzi

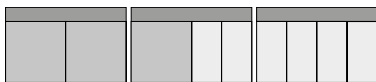

KOMPLEKTĀ AR INSTRUMENTIEM**WSL-BAK**INSTRUMENTU RATI AR
INSTRUMENTU KOMPLEKTU, 147 GAB.**€1039,00**
ar PVN

> Komplektācija un plašāka informācija sākot ar 002. lpp.

Kamēr prece pieejama noliktavā



Komplektā	Kods	Nr.
WSL-L7 + BAK	90,9 3014282	WSL-BAK

WSL-L-TS-147INSTRUMENTU RATI AR
INSTRUMENTU KOMPLEKTU, 147 GAB.**€969,00**
ar PVN

> Komplektācija un plašāka informācija sākot ar 016. lpp.



Komplektā	Kods	Nr.
WSL-L7 + TS-147	92,3 2980312	WSL-L-TS-147

WSL-L-TS-190INSTRUMENTU RATI AR
INSTRUMENTU KOMPLEKTU, 190 GAB.**€1339,00**
ar PVN

> Komplektācija un plašāka informācija sākot ar 017. lpp.

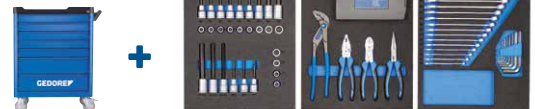

Komplektā	Kods	Nr.
WSL-L7 + TS-190	97,6 2980320	WSL-L-TS-190

WSL-L-TS-308INSTRUMENTU RATI AR
INSTRUMENTU KOMPLEKTU, 308 GAB.**€2049,00**
ar PVN

> Komplektācija un plašāka informācija sākot ar 018. lpp.



Komplektā	Kods	Nr.
WSL-L7 + TS-308	109,6 2980347	WSL-L-TS-308

2005 0511 INSTRUMENTU RATI ar 7 atvilktņēm

€859,00

ar PVN

- › Izmēri: A 985 x P 775 x Dz 475 mm
- › Centrālā atslēga ar cilindrisko slēdzeni
- › Pilnībā izvelkamas, izņemamas, platas atvilktnes (P 640 x Dz 400 mm)
- › Drošības slēdzene, ērti lietojama arī ar vienu roku
- › Atvilktnes ietilpība 40 kg, apakšējai lielās izturības atvilktnei 60 kg
- › Kopējā nestspēja 500 kg

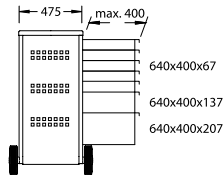

	Kods	Nr.
93,0	1803018	2005 0511

Instrumentu ratiņi 2005 0511

KOMPLEKTĀ AR INSTRUMENTIEM

2005-TS-147 INSTRUMENTU RATI AR INSTRUMENTU KOMPLEKTU, 147 GAB.

€1289,00

ar PVN

- › Komplektācija un plašāka informācija sākot ar 016. lpp.

Komplektā		Kods	Nr.
2005 0511 + TS-147	104,3	2980282	2005-TS-147



2005-TS-190 INSTRUMENTU RATI AR INSTRUMENTU KOMPLEKTU, 190 GAB.

€1490,00

ar PVN

- › Komplektācija un plašāka informācija sākot ar 017. lpp.

Komplektā		Kods	Nr.
2005 0511 + TS-190	109,6	2980290	2005-TS-190



2005-TS-308 INSTRUMENTU RATI AR INSTRUMENTU KOMPLEKTU, 308 GAB.

€2419,00

ar PVN

- › Komplektācija un plašāka informācija sākot ar 018. lpp.

Komplektā		Kods	Nr.
2005 0511 + TS-308	121,6	2980304	2005-TS-308



1500 ES-02-2004 INSTRUMENTU RATI AR INSTRUMENTU KOMPLEKTU, 207 GAB.

€1659,00

ar PVN

> Komplektācija un plašāka informācija sākot ar 022. lpp.

6.3 1/4 12.5 1/2 8 5/16



+



Komplektā	kg	Kods	Nr.
2004 0620 + S 1500 ES-02	117,1	2657708	1500 ES-02-2004

1500 ES-03 2004 INSTRUMENTU RATI AR INSTRUMENTU KOMPLEKTU, 325 GAB.

€2419,00

ar PVN

> Komplektācija un plašāka informācija sākot ar 024. lpp.

6.3 1/4 12.5 1/2 6.3 1/4 8 5/16



+



Komplektā	kg	Kods	Nr.
2004 0810 + S1500 ES-03	125,8	2657716	1500 ES-03-2004

2005 0810 INSTRUMENTU RATI ar 9 atvilktņēm

€890,00

ar PVN

- > Izmēri: A 985 x P 775 x Dz 475 mm
- > Centrālā atslēga ar cilindrisko slēdzeni
- > Pilnībā izvelkamas, izņemamas, platas atvilktnes (P 640 x Dz 400 mm)
- > Drošības slēdzene, ērti lietojama arī ar vienu roku
- > Atvilktnes ietilpība 40 kg, apakšējai lielās izturības atvilktnei 60 kg
- > Kopējā nestspēja 500 kg

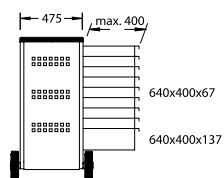
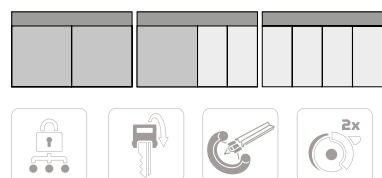

kg	Kods	Nr.
99,0	2003562	2005 0810

1578

INSTRUMENTU RATIŅI

€379,00

ar PVN

ar 6 atvilktņēm

- › Izmēri: A 930 x P 605 x D 375 mm
- › Centrālā atslēga ar cilindrisko slēdzeni
- › 6 atvilktnes (P 480 x Dz 325 mm), izvelkamas uz abām pusēm
- › Atvilktnes nestspēja 20 kg
- › Kopējā nestspēja 200 kg

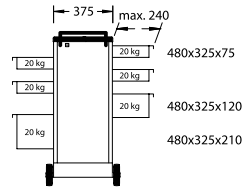
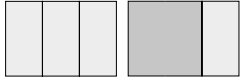

43,5
Kods
9018140Nr.
1578

1504 0511

PĀRVIETOJAMS

DARBAGALDS ar 7 atvilktņēm

€1069,00

ar PVN

- › Atvilktnes ar drošības slēdzeni, atveramas ar vienu roku
- › Atvilktnes ietilpība 40 kg, apakšējai lielas izturības atvilktnei 60 kg
- › Centrālā atslēga ar cilindrisko slēdzeni
- › Statiskā ietilpība 700 kg, 500 kg kustībā
- › Izmēri: A 985 x P 1100 x Dz 550 mm

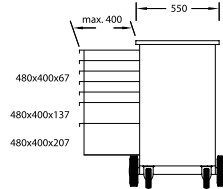

103,0
Kods
6622830Nr.
1504 0511

1506 XL 2511

ĪPAŠI PLATS PĀRVIETOJAMĀIS DARBAGALDS

€1390,00

ar PVN

- › Drošības slēdzenes, kas neļauj atvilktņēm atvērties darbgalda pārvietošanas laikā
- › Atvilktnes nestspēja 40 kg, apakšējai lielas izturības atvilktnei 60 kg
- › Centrālā atslēga ar cilindrisko slēdzeni
- › Statiskā ietilpība 700 kg, 500 kg kustībā
- › Izmēri: A 985 x P 1250 x Dz 550 mm

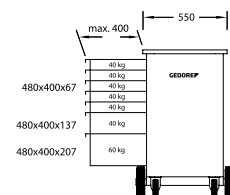
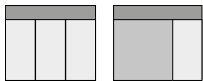

140,0
Kods
2528088Nr.
1506 XL 2511

SPĒKA IZMĒRS

Tūkstoškārt pārbaudītais un robustais XL izmēra mobilais darbagalds ar plašu darba virsmu; augšējā atvilktnē, pateicoties 1050 mm platumam, piedāvā vietu īpaši gariem darbarīkiem vai sešiem GEDORE moduļu sistēmas 1/3 moduļiem. Visas atvilktnes iztur 40 kg slodzi, apakšējā atvilktnē pat 60 kg. Pārbaudītā vienas rokas apkalpe ar drošības bloķēšanas funkciju novērš atvilktnu nevēlamu atvēršanos pārbīdīšanas laikā. Augstas izturības gaitas iekārta ir aprīkota ar rullīšu gultņiem, tai ir 2 grozāmi riteņi, Ø 125 mm, un 2 fiksēti riteņi, Ø 200 mm, kas ļauj viegli manevrēt. Visbeidzot, pateicoties statiskajai 700 kg nestspējai, ka arī mobilajam noslogojumam līdz 500 kg, tas kļūst par robustu palīgu ikvienā darbnīcā.

1504 XL ĪPAŠI PLATS PĀRVIETOJAMĀIS DARBGALDS

- > Drošības slēdzenes, kas neļauj atvilktnēm atvērties darbagalda pārvietošanas laikā
- > Atvilktnes nestspēja 40 kg, apakšējai lielai izturības atvilktnēi 60 kg
- > Centrālā atslēga ar cilindrisko slēdzeni
- > Statiskā ietilpība 700 kg, 500 kg kustībā
- > Izmēri: A 985 x P 1250 x Dz 550 mm

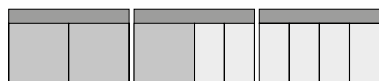

kg	Kods	Nr.
120,0	1988468	1504 XL

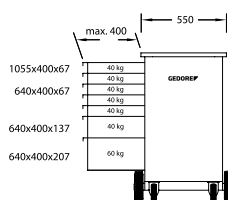

€1319,00
ar PVN

Darbagalds 1504 XL

KOMPLEKTĀ AR INSTRUMENTIEM

1504 XL-TS-308 DARBGALDS AR 308 INSTRUMENTU SORTIMENTĀ

€2769,00
ar PVN

- > Komplektācija un plašāka informācija sākot ar 018. lpp.



Komplektā	kg	Kods	Nr.
1504 XL + TS-308	148,6	2980355	1504 XL-TS-308

411-150 PARALĒLĀS SKRŪVSPĪLES

- > Izturīga, kalta konstrukcija
- > Indukcijas rūdīti žokļi un laktas plātne
- > Aizsargāta skrūvspīles vārpsta
- > Regulējama vadula



€209,00
ar PVN

mm	mm	Kods	Nr.
150	200	6501290	411-150

1110 WMW-2 MOBILIE INSTRUMENTU RATIŅI WORKMO B2

- > Modulāri instrumentu ratiņi
- > Ideāli transportēšanai no darbnīcas uz dažādām darba vietām
- > 6 pilnībā izvelkamas atvilktnes, kas paredzētas GEDORE modulim nr. 1500 ES/1500 CT
- > Plaukts ar fiksāciju, paredzēts GEDORE L-BOXX® 136 Nr. 1100 L (nav iekļauts piegādes komplektā)
- > **Savienojams ar Sortimo® transportlīdzekļu iekārtojumu un kravas drošinātāju**
- > Izmēri: P 526 x G 396 x A 1172 mm
- > **Svara priekšrocība** (līdz 50 % vieglāks nekā salīdzināmi risinājumi!)



€699,00
ar PVN

	Kods	Nr.
42,6	2954435	1110WMW-2

Workmo B2

KOMPLEKTĀ AR INSTRUMENTIEM

1110 WMW-S-02 WORKMO B2 AR INSTRUMENTU SORTIMENTU

72 daļas

- > Modulāri instrumentu ratiņi
- > Ideāls lieliem un maziem apkopes un uzstādīšanas darbiem
- > Piemērots rūpnīcībai, darbnīcām un ambicioziem amatniekiem
- > Mācekļiem, zeļļiem, meistariem vai amatniekiem prasību ziņā pareizais GEDORE sortiments



€1069,00
ar PVN

Komplektā		Kods	Nr.
1110 WMW-2	50,5	3005186	1110 WMW-S-02
1100 L			
1110 CTB2-01			
1110 CTB2-02			



+



1110 WMW-3

MOBILIE INSTRUMENTU RATIŅI WORKMO B3

- > Modulāri instrumentu ratiņi
- > Ideāli transportēšanai no darbnīcas uz dažādām darba vietām
- > 6 pilnībā izvelkamas atvilktnes, kas paredzētas GEDORE moduļim nr. 1500 ES/1500 CT
- > Plaukts ar fiksāciju, paredzēts GEDORE L-BOXX® 136 Nr. 1100 L, paredzēts arī GEDORE S-BOXX® No. 1110 WMSB 3 (abi nav iekļauti piegādes komplektā)
- > **Savienojams ar Sortimo® transportlīdzekļu iekārtojumu un kravas drošinātāju**
- > Izmēri: P 789 x G 396 x A 1172 mm
- > **Svara priekšrocība** (līdz 50 % vieglāks nekā salīdzināmi risinājumi!)



kg	Kods	Nr.
52,8	2954443	1110 WMW-3

€990,00
ar PVN

Workmo B3

KOMPLEKTĀ AR INSTRUMENTIEM

1110 WMW-5-03

WORKMO B3 AR INSTRUMENTU SORTIMENTU

110 daļas

- > Modulāri instrumentu ratiņi
- > Ideāls lieliem un maziem apkopes un uzstādīšanas darbiem
- > Piemērots rūpniecībai, darbnīcām un ambicioziem amatniekiem
- > Mācekļiem, zeltjiem, meistariem vai amatniekiem prasību ziņā pareizais GEDORE sortiments



€1590,00
ar PVN

Komplektā	kg	Kods	Nr.
1110 WMW-3	64,3	3005194	1110 WMW-5-03
1100 L			
1110 WMSB 3			
1110 CTB3-01			
1110 CTB3-02			



TS-147

INSTRUMENTU SORTIMENTS CHECK-TOOL-MODUĻOS

147 vienības

- › Instrumenti metriskās sistēmas izmēros
- › GEDORE Check-Tool sistēma: 2 krāsaini porolona ieliktni ļauj pārbaudīt komplektācijas pilnību
- › **Komplektācija un plašāka informācija sākot ar 056. lpp.**

€619,00
ar PVN



Komplektā

TS CT2-D19-D20, TS CT2-7, TS CT2-2154SK-119, TS CT2-142



Kods

Nr.

11,3 2955997

TS-147

TS-190

INSTRUMENTU SORTIMENTS CHECK-TOOL-MODUĻOS

190 vienības

- › Instrumenti metriskās sistēmas izmēros
- › GEDORE Check-Tool sistēma: 2 krāsaini porolona ieliktni ļauj pārbaudīt komplektācijas pilnību
- › **Komplektācija un plašāka informācija sākot ar 056. lpp.**

€969,00
ar PVN



Komplektā

TS CT2-D19-D20, TS CT2-7, TS CT2-2154SK-119, TS CT2-142, TS CT2-6-8000, TS CT2-ITX19



Kods

Nr.

16,6 2956527

TS-190

TS-308 INSTRUMENTU SORTIMENTS CHECK-TOOL-MODUĻOS

308 vienības

- > Instrumenti metriskās sistēmas izmēros
- > GEDORE Check-Tool sistēma: 2 krāsaini porolona ieliktni ļauj pārbaudīt komplektācijas pilnību

> Komplektācija un plašāka informācija sākot ar 056. lpp.

€1829,00
ar PVN



Komplektā

TS CT2-D19-D20, TS CT2-7, TS CT2-2154SK-119, TS CT2-142, TS CT2-6-8000
TS CT2-ITX19, TS CT2-2133-2163TX, TS CT2-7R-2, TS CT2-D30, TS CT2-710, 407

Kods
28,6 2956535

Nr.
TS-308

S 1500 ES-01 MAZAIS INSTRUMENTU MODULIS

104 vienības

- > Instrumentu moduli noturīgi pret eļļām un skābēm
- > Komplektācija un plašāka informācija sākot ar 057. lpp.

€699,00
ar PVN



6,3 $\frac{1}{4}$ 12,5 $\frac{1}{2}$

Komplektā

1500 ES-1 B, 1500 ES-19, 1500 ES-1993 U-20, 1500 ES-20, 1500 ES-145, 1500 ES-350, 1500 ES-2150 PH

Kods
12,1 2319845

Nr.
S 1500 ES-01

S 1500 ES-02 VIDĒJAIS INSTRUMENTU MODULIS

207 vienības

€1290,00

ar PVN

› Instrumentu moduļi noturīgi pret eļļām un skābēm

› Komplektācija un plašāka informācija sākot ar 057. lpp.



6.3 1/4 12.5 1/2 8 5/16

Komplektā

1500 ES-1 B, 1500 ES-6, 1500 ES-19 IS, 1500 ES-ITX 19 LKP, 1500 ES-IN 19 LKM, 1500 ES-1993 U-20, 1500 ES-20, 1500 ES-2133
1500 ES-7 R, 1500 ES-145, 1500 ES-350, 1500 ES-711, 1500 ES-2150 PH, 1500 ES-K 1900, 1500 ES-8000, 1500 ED-70 K [6x]

Kods

Nr.

29,1 2319853

S 1500 ES-02

S 1500 ES-03 LIELAIS INSTRUMENTU MODULIS

325 vienības

€2019,00

ar PVN

› Instrumentu moduļi noturīgi pret eļļām un skābēm

› Komplektācija un plašāka informācija sākot ar 057. lpp.



6.3 1/4
12.5 1/2
6.3 1/4
8 5/16

Komplektā

1500 ES-1 B, 1500 ES-19 IS, 1500 ES-1993 U-20, 1500 ES-2, 1500 ES-2 B, 1500 ES-20, 1500 CTD-20 BIT, 1500 ES-2133, 1500 ES-2150 PH
1500 ES-2163 TX, 1500 ES-34, 1500 ES-350, 1500 ES-400, 1500 ES-6, 1500 ES-7 R, 1500 ES-711, 1500 ES-8000, 1500 ES-DT 2142
1500 ES-IN 19 LKM, 1500 ES-ITX 19 LKP, 1500 ES-K 1900, 1500 ES-VDE 145, 1500 ES-VDE 2170 PZ8551-55, H 42 KEL-88, H 43 KTX-07
8728, 60 P 8, 137 10, 4615 3, 0513-09, 1940, 1500 ED-70 K [7x]

Kods

Nr.

34,8 2319861

S 1500 ES-03



49 daļu GEDORE TOURING instrumentu koferis – visiem gadījumiem mājā un pagalmā

Ar GEDORE TOURING instrumentu koferi piemērots instruments ir vienmēr un visur pa rokami. Gan mazu remontdarbu gadījumā veļasmašīnai, zāles plāvējam, gan automobiļim – 49 daļu instrumentu komplekts iztur daudzpusīgās praktiskās prasības. Praktiskais plastmasas koferis nodrošina to, ka visi instrumenti pārvadāšanas laikā paliek savā noteiktajā vietā. Tādējādi TOURING kļūst par izturīgu ceļa biedru.

1000 INSTRUMENTU KOFERIS TOURING

49 vienības

- > Universālais GEDORE instrumentu komplekts
49 vienības visaugstākajām prasībām
- > Gaumīgi un pārredzami sakārtoti instrumenti,
ievietoti putuplasta moduļos
- > Koferis ir neliels un izgatavots no cietas un izturīgas
plastmasas, izturīgs pret eļļām

HIGHLIGHT

€349,00
ar PVN



12.5 1/2" mm

Komplektā	 Kods	Nr.
Instrumentu komplekts TOURING S 1000 + instrumentu kaste	7,0 6600780	1000

1500 CT1-19

1/2" SEŠSTŪRA MUCIŅU KOMPLEKTS

1/3 CT instrumentu modulī

€139,00

ar PVN



12,5 1/2"



Komplektā	kg	Kods	Nr.
19 10 11 12 13 14 15 16 17 18 19 21	2,790	2308908	1500 CT1-19
22 23 24 26 27 28 30 32			
● IN 19 6 7 8 9 10 12 14			

1500 CT1-D 19

1/2" MUCIŅU KOMPLEKTS, UD PROFILS

1/3 CT instrumentu modulī

€139,00

ar PVN



12,5 1/2"

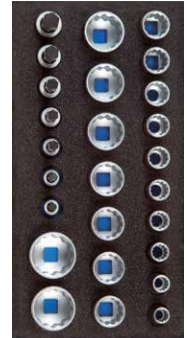

Komplektā	kg	Kods	Nr.
D 19 10 11 12 13 14 15 16 17 18 19	2,680	2308916	1500 CT1-D 19
21 22 23 24 26 27 28 30 32			
● IN 19 6 7 8 9 10 12 14			

1500 CT1-IN 19 LKM

SKRŪVGRIEŽA MUCIŅU KOMPLEKTS 1/2"

1/3 CT instrumentu modulī

€105,00

ar PVN



12,5 1/2"



Komplektā	kg	Kods	Nr.
● IN 19 5 6 7 8 9 10 12 14 17	1,900	2308932	1500 CT1-IN 19 LKM
● IN 19 L 5-90 6-90 8-90 10-140 12-140 14-140			

1500 CT1-ITX 19 LKP

SKRŪVGRIEŽA MUCIŅU KOMPLEKTS 1/2"

1/3 CT instrumentu modulī

€179,00

ar PVN



12,5 1/2"

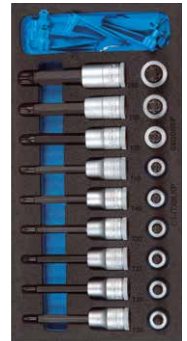

Komplektā	kg	Kods	Nr.
● ITX 19 T20 T25 T27 T30 T40 T45 T50 T55 T60	1,915	2308940	1500 CT1-ITX 19 LKP
● ITX 19 L T20-100 T25-100 T27-100 T30-100 T40-100 T45-100 T50-100 T55-100 T60-100 708			

1500 CT1-1993 T

1/2" MUCIŅATSLĒGU AKSESUĀRI

1/3 CT instrumentu modulī



12,5 1/2"

Komplektā	kg	Kods	Nr.
1993 U-10 T, 1987, 1995 1990-5 -10	1,765	2309106	1500 CT1-1993 T

€105,00

ar PVN



1500 CT1-30 3/8" MUCIŅU KOMPLEKTS

1/3 CT instrumentu moduļi

€179,00
ar PVN



Komplektā	⚖️ Kods	Nr.
306 7 8 9 10 11 12 13 14 15 16 17 18 19	1,670 2308975	1500 CT1-30
● IN 30 4 5 6 8 10		
3095 3087		
3090-5 -10		
3093 U-10		

1500 CT1-ITX 30 SKRŪVGRIEŽA MUCIŅU KOMPLEKTS 3/8"

1/3 CT instrumentu moduļi

€279,00
ar PVN



Komplektā	⚖️ Kods	Nr.
● IN 30 L 4 5 6 7 8 10	2,175 2308983	1500 CT1-ITX 30
● ITX 30 T20 T25 T27 T30 T40 T45 T50		
● ITX 30 L T20 T25 T27 T30 T40 T45 T50		
● TX 30 E5 E6 E7 E8 E10 E11 E12 E14		
● IS 30 5,5 6,5 8 10 12		
● IKS 30 1 2 3		
● IKS 30 PZD 1 2 3		

1500 CT1-20 1/4" MUCIŅU KOMPLEKTS

1/3 CT instrumentu moduļi

€199,00
ar PVN



Komplektā	⚖️ Kods	Nr.
○ 20 4 5 5,5 6 7 8 9 10 11 12 13 14	0,845 2308967	1500 CT1-20
● IN 20 3 4 5 6 8		
● ITX 20 T8 T9 T10 T15 T20 T25 T27 T30 T40		
● TX 20 E4 E5 E6 E7 E8 E10		
2087 2090-4 2095 2098		
2093 U-10		

1500 CT1-2133 MUCIŅU KOMPLEKTS

1/3 CT instrumentu moduļi

€59,00
ar PVN



Komplektā	⚖️ Kods	Nr.
○ 2133 5,5 6 7 8 9 10	0,820 2309122	1500 CT1-2133

1500 CT1-8000 MONTĀŽAS KNAIBĻU KOMPLEKTS

1/3 CT instrumentu moduļi



Komplektā	⚖️ Kods	Nr.
8000 A 1, 8000 A 2, 8000 A 21	1,010 2309181	1500 CT1-8000
8000 J 1, 8000 J 2, 8000 J 21		

€69,00
ar PVN



1500 CT1-2150 PH SKRŪVGRIEŽU KOMPLEKTS

1/3 CT instrumentu modulī

€38,90
ar PVN



Komplektā	Kods	Nr.
⊖ 2150 4 5,5 6,5 8	0,630 2309130	1500 CT1-2150 PH
⊕ 2160 PH 1 2		

1500 CT1-2150 PZ SKRŪVGRIEŽU KOMPLEKTS

1/3 CT instrumentu modulī

€38,90
ar PVN



Komplektā	Kods	Nr.
⊖ 2150 4 5,5 6,5 8	0,630 2309149	1500 CT1-2150 PZ
⊕ 2160 PZ 1 2		

1500 CT1-2163 TXB SKRŪVGRIEŽU KOMPLEKTS

1/3 CT instrumentu modulī

€43,90
ar PVN



Komplektā	Kods	Nr.
⊕ 2163 TXB T10 T15 T20 T25 T30 T40	0,500 2309165	1500 CT1-2163 TXB

1500 CT1-2163 TX SKRŪVGRIEŽU KOMPLEKTS

1/3 CT instrumentu modulī

€39,90
ar PVN



Komplektā	Kods	Nr.
⊕ 2163 TX T8 T10 T15 T20 T25 T30	0,400 2309157	1500 CT1-2163 TX

1500 CT1-2 DUBULTO UZGRIEŽŅU ATSLĒGU KOMPLEKTS

1/3 CT instrumentu modulī

€75,00
ar PVN



Komplektā	Kods	Nr.
⊖ 2 6x7 8x9 10x11 12x13 14x15 16x17 18x19 20x22	1,360 2308827	1500 CT1-2

1500 CT1-400 ATVĒRTĀ TIPĀ UZGRIEŽŅU ATSLĒGAS

1/3 CT instrumentu modulī

€69,00
ar PVN



Komplektā	Kods	Nr.
⊖ 400 8x10 10x11 12x14 13x15 17x19	0,565 2309068	1500 CT1-400

1500 CT1-6 DUBULTO UZGRIEŽŅU ATSLĒ- GU KOMPLEKTS

1/3 CT instrumentu modulī

€59,00
ar PVN



Komplektā	kg	Kods	Nr.
6 6x7 8x9 10x11 12x13 14x15 16x17 18x19 20x22 21x23 24x27	1,440	2308851	1500 CT1-6

1500 CT1-7 R KOMBINĒTO SPRŪDATSLĒGU KOMPLEKTS

1/3 CT instrumentu modulī

€129,00
ar PVN



Komplektā	kg	Kods	Nr.
7 R 8 10 12 13 14 15 16 17 18 19	1,240	2308894	1500 CT1-7 R

1500 CT1-7 UR KOMBINĒTO SPRŪDATSLĒGU KOMPLEKTS

1/3 CT instrumentu modulī

€179,00
ar PVN



Komplektā	kg	Kods	Nr.
7 UR 8 10 12 13 14 15 16 17 18 19	1,245	2331969	1500 CT1-7 UR

1500 CT1-142 STANGU KOMPLEKTS

1/3 CT instrumentu modulī

€85,00
ar PVN



Komplektā	kg	Kods	Nr.
142 10 JC, 8250-180 JC 8132-160 JC, 8316-160 JC	1,220	2309025	1500 CT1-142

1500 CT1-VDE 142 VDE STANGU KOMPLEKTS

1/3 CT instrumentu modulī

€89,00
ar PVN



Komplektā	kg	Kods	Nr.
142 10 C, VDE 8250-180 H VDE 8132-160 H, VDE 8314-160 H	1,160	2309033	1500 CT1-VDE 142

1500 CT1-VDE 2170 PZ VDE SKRŪVGRIEŽŅU KOM- PLEKTS

1/3 CT instrumentu modulī

€47,90
ar PVN

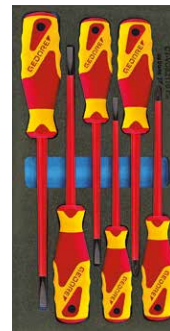

Komplektā	kg	Kods	Nr.
VDE 2170 4 5,5 6,5 8 VDE 2160 PZ 1 2	0,625	2309173	1500 CT1-VDE 2170 PZ

1500 CT1-350 KALTU KOMPLEKTS

1/3 CT instrumentu modulī

€59,00
ar PVN



Komplektā	Kods	Nr.
97-250, 98-125, 99 12-5 100-12, 19-1,5 3 4, 600 H-300	1,425 2309041	1500 CT1-350

1500 CT2-7 KOMBINĒTO UZGRIEŽŅU ATSLĒGU KOMPLEKTS

2/3 CT instrumentu
modulī

€139,00
ar PVN

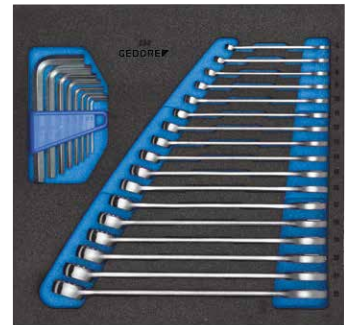

Komplektā	Kods	Nr.
7 6 7 8 9 10 11 12 13 14 15 16 17 18 19 20 21 22 ● PH 42-88 (2 2,5 3 4 5 6 8 10)	1,750 2308878	1500 CT2-7

1500 CT2-7-32 KOMBINĒTO UZGRIEŽŅU ATSLĒGU KOMPLEKTS

2/3 CT instrumentu modulī

€89,00
ar PVN



Komplektā	Kods	Nr.
7 23 24 27 30 32	1,865 2308886	1500 CT2-7-32

1500 CT2-DT 2142 SEŠKANŠU UZGAĻU KOMPLEKTS

2/3 CT instrumentu modulī

€77,00
ar PVN



Komplektā	Kods	Nr.
● DT 2142 2 2,5 3 4 5 6 7 8 10	0,900 2309009	1500 CT2-DT 2142

2005 CT3-32 3/4" MUCIŅU KOMPLEKTS

3/4 CT instrumentu modulī

€290,00
ar PVN

- > Izmēri: 472,5 x 390 x 50 mm
- > Piemērots:
- > visām atvilktņēm visos modeļos: B 1500, 1502, 1505
- > Tikai atvilktņēm ar 137 un 207 mm augstumu modeļos: 1504, 1504 XL, 1506 XL, 2004, 2005, workster
- > 2005, WSL-L7 un 1504 XL modeļu XL atvilktņēm



Komplektā	Kods	Nr.
32 22 24 27 30 32 36 38 41 46 50 3290-8 -16, 3293 U-2, 3287	9,0 2752727	2005 CT3-32



2005 CT4-7 XL KOMBINĒTO UZGRIEŽŅU ATSLĒGU KOMPLEKTS

4/4 CT instrumentu moduļi

- > 2005, WSL-L7 un 1504 XL modeļu XL atvilktņem
- > ipaši gari

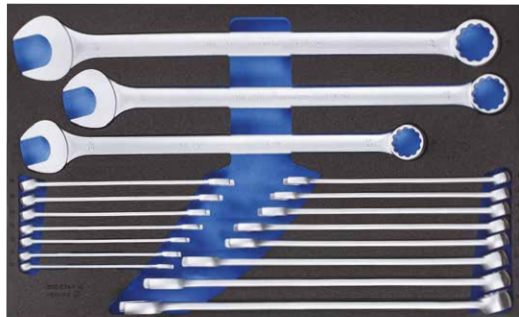

€319,00
ar PVN

Komplektā	kg	Kods	Nr.
7 XL 10 11 12 13 14 15 16 17 18 19 21 22 24 27 30 32 36 41	8,150	2704226	2005 CT4-7 XL

1500 CTD-20 BIT 1/4" MUCIŅU KOMPLEKTS

CT instrumentu moduļi

- > Piemērots tikai instrumentu ratiņiem 2004 un darbāgaldiem 1502, 1504, 1505 un 1506 XL
- > Modeļiem 2005, workster, 2430 un 1504 XL papildus pasūtiet distancēšanas moduļi 1500 ED-70 S
- > Izmēri: P 475 x G 77 x A 40 mm



€145,00
ar PVN



Komplektā	kg	Kods	Nr.
20 L 4 4,5 5 6 7 8 9 10 12 13	0,700	1733419	1500 CTD-20 BIT
680 4 5,5 6,5 8			
685 2,5 3 4 5 6			
685 X 5 6 8			
687 TX T6 T7 T8 T9 T10 T15 T20 T25			
T27 T30 T40			
690 1 2 3			
690 PZD 1 2 3			
649 673 6,3			
699 620 676 639			

1500 ED-70 S TUKŠS 1/3 DISTANCĒŠANAS MODULIS

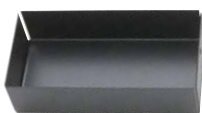

- > Instrumentu ratiņiem workster un 2005, darbāgaldam 1504 XL un instrumentu kastei 2430
- > Izmēri: P 152 x G 77 x A 40 mm



€4,90
ar PVN

P	Dz	A	kg	Kods	Nr.
152	77	40	0,150	1851462	1500 ED-70 S

1500 ED-70 K TUKŠS DISTANCĒŠANAS MODULIS

- > Instrumentu moduļu 1500 ES izlīdzināšanai un fiksēšanai atvilktņēs ar 400 mm dziļumu, instrumentu ratiņiem 2004 un darbāgaldiem 1502, 1504, 1505, kā arī 1506 XL
- > Izmēri: P 475 x G 77 x A 40 mm



€3,90
ar PVN

P	Dz	A	kg	Kods	Nr.
475	77	40	0,120	1618687	1500 ED-70 K

1500 ED-70 XL TUKŠS DISTANCĒŠANAS MODULIS

- > 2005, WSL-L7 un 1504 XL modeļu XL atvilktņem
- > Izmēri: 625 x 77 x 40 mm



€7,90
ar PVN

P	Dz	A	kg	Kods	Nr.
625	77	40	0,854	1803069	1500 ED-70 XL



6-120**DUBULTO UZGRIEŽŅU
ATSLĒGU KOMPLEKTS**

12 vienības

- > Atbilst DIN 3110, ISO 3318, ISO 1085, ISO 10102
- > GEDORE vanādija tērauds 31CrV3, hromēts
- > Slaida forma, ovāls rokturis



€69,00
ar PVN



Komplektā	kg	Kods	Nr.
6x7 8x9 10x11 12x13 14x15 16x17 18x19 20x22 21x23 24x27 25x28 30x32	2,350	6077890	6-120

7-020**KOMBINĒTO UZGRIEŽŅU
ATSLĒGU KOMPLEKTS**

20 vienības

- > Abi gali vienāda lieluma, gredzens 15° leņķi pret rokturi



€159,00
ar PVN

Komplektā	kg	Kods	Nr.
8 9 10 11 12 13 14 15 16 17 18 19 21 22 23 24 26 27 30 32	3,360	6093660	7-020

7 XL-012**KOMBINĒTO UZGRIEŽŅU
ATSLĒGU KOMPLEKTS**

Īpaši gari

- > Abi gali vienāda lieluma, gredzens 15° leņķi pret rokturi



€179,00
ar PVN



Komplektā	kg	Kods	Nr.
10 11 12 13 14 17 19 22 24 27 30 32	4,410	6095950	7 XL-012

60 S-JP**UZGRIEŽŅU ATSLĒGA**

regulējama

- > Žokļi 15° leņķi
- > Zviedru modelis, rullītis ar kreisās puses vītņi
- > Ar skalu



no **€9,90**
ar PVN

Izmērs "	mm	mm	mm	kg	Kods	Nr.	€ '17 ar PVN*
6	153,0	20	0-20	0,180	2668823	60 S 6 JP	9,90
8	206,5	25	0-25	0,360	1966308	60 S 8 JP	10,80
10	254,5	30	0-30	0,500	2171015	60 S 10 JP	11,90
12	305,0	36	0-36	0,860	2668882	60 S 12 JP	18,90

Piemērots visa veida skrūvsavienojumiem

Šis 35 daļu 1/4" komplekts ir piemērots visiem izplatītākajiem skrūvsavienojumiem mašīnizētai vai manuālai izmantošanai, t.i., ieliktnus var darbināt vai nu ar elektriskām iekārtām, izmantojot adapteru, vai tiešā veidā ar 2093 U-20 sprūdatslēgu. 1/4" ieliktni ir ar īpaši plānām sienām un tādējādi piemēroti darbam šaurās telpās. Pārbaudītā Premium sprūdatslēga ir iekļauta komplektā, kas tiek piegādāts mazā, kompaktā plastmasas kasetē.



666-U-20 BITU GALATSLĒGU KASTE AR SPRŪDATSLĒGU 1/4"

35 vienības

- > Īpaši plāni 1/4" galatslēgu ieliktni
- > Piemēroti mašīnizētai un manuālai izmantošanai
- > Plastmasas kastē ar caurspīdīgu vaku porolona moduli



€79,00
ar PVN



Komplektā

Triecienmuciņu komplekts 1/4"

○ 4,5 5 5,5 6 7 8 9 10 11 12 13

Skrūvgriežu bits 1/4"

● 4 5 6 8

⊕ TORX® T10 T15 T20 T25 T27 T30 T40

⊕ PH1 PH2 PH3

⊕ PZ1 PZ2 PZ3

○ 4,5 5,5 6,5

Universālais pagarinājums 1/4", 50 mm

Bitu adapters 1/4" 4stūra - 1/4" 6stūra

Adapters 1/4" ārējā 6stūra - 1/4" iekšējā 4stūra

GEDORE tarkškatlēga 1/4" 2093 U-20



Kods

Nr.

0,570 2998211

666-U-20

7 R-005 KOMBINĒTO SPRŪDATSLĒGU KOMPLEKTS

5 vienības

- > Kompaktais modelis
- > Liels griezes moments



€69,00
ar PVN



Komplektā	Kods	Nr.
7 R 8 10 13 17 19	0,932 2297434	7 R-005

7 UR-012 UZGRIEŽŅU ATSLĒGU KOMPLEKTS AR RIŅĶVEIDA GALIEM, PĀRSLĒDZAMAS 12 vienības

- > Visi pieprasītākie izmēri komplektā
- > Gredzena nobīde 13°
- > Pārslēdzama
- > Atskrūvēšanai vai ātrai pievilkšanai
- > Augsta griezes momenta pārnese
- > Stabīlā metāla kastē
- > Izmēri: 320 x 210 x 55 mm



€229,00
ar PVN



Komplektā	Kods	Nr.
7 UR 8 9 10 11 12 13 14 15 16 17 18 19	2,840 2297418	7 UR-012

D 20 KMU-20 1/4" MUCIŅU KOMPLEKTS

37 vienības

- > Ar kaltām, divpadsmitstūru triecienmuciņām, kas piemērotas rokas instrumentiem
- > Piederumi taisīti no GEDORE vanādija metāla
- > Atslēga ar izturīgu rokturi un ar mucīņas atbrīvošanas pogu

€99,00
ar PVN



6,3 1/4 6,3 1/4 mm



Sprūdatslēga	Muciņas	Aksesuāri	Kods	Nr.
2093 U-20	D 20 4 5 6 7 8 9 10 11 12 13 680 4 5,5 6,5 685 3 4 5 6 685 X 5 6 8 687 TX T10 T15 T20 T25 T27 T30 T40 690 1 2 690 PZD 1 2 3	2090-4 620 676 699	0,712 1822373	D 20 KMU-20

D 30 TX20 U-20

3/8" + 1/4" MUCIŅU KOMPLEKTS

50 vienības

- > Salikums automobiļu nozarei un rūpniecībai
- > 3/8" un 1/4" ieliktni iekšējām un ārējām TORX® skrūvēm
- > Ar izturīgām sprūdatslēgām ar rokturi un mucīņas atbrīvošanas pogu



10 3/8 6.3 1/4 6.3 1/4 mm

€279,00
ar PVN



Sprūdatslēga	Mucīņas	Aksesuāri	kg	Kods	Nr.
3/8 3093 U-20	D 30 10 11 12 13 14 15 16 17	3090 KR-3	3,2	2075695	D 30 TX20 U-20
1/4 2093 U-20	18 19 21 22	3090-5			
	ITX 30 E11 E12 E14	2090 KR-2			
	ITX 30 T45 T50	2090-6			
	D 20 4 5 5,5 6 7 8 9 10 12 13	620			
	TX 20 E5 E6 E7 E8 E10	673 6,3 10			
	687 TX T10 T15 T20 T25 T27	676			
	T30 T40	699			

30 GMU-10

MUCIŅU KOMPLEKTS 3/8"

17 mucīņas

- > Ar kaltām, sešstūra triecienmucīņām, kas piemērotas rokas instrumentiem
- > Piederumi taisīti no GEDORE vanādija metāla
- > Tarkškatslēga ar izturīgu rokturi

10 3/8



€179,00
ar PVN



Sprūdatslēga	Mucīņas	Aksesuāri	kg	Kods	Nr.
U-10 3093 U-10	30 6 7 8 9 10 11	3087	2,650	6235710	30 GMU-10
	13 14 15 16 17 19	3090-5 -10			
		3095			

3090 M

PAGARINĀJUMS 3/8" ar magnētu

- > Magnēts droši nofiksē skrūves mucīņā
- > Skrūvi var uzreiz ieskrūvēt, izmantojot mucīņu, ērti lietojams arī ar vienu roku
- > Atsperu mehānisms nodrošina nepārtrauktu magnēta saskari ar skrūves galvu. Tas nodrošina precīzu skrūves ieskrūvēšanu.
- > Spēcīgais magnēts notur pat lielās skrūves



3/8 10 65 0,065 2960060 3090 M

€17,90
ar PVN



19 V20U-10

1/4"+1/2" MUCIŅU KOMPLEKTS

50 vienības

- > Tarkškatlēga, ar kvalitatīvu sprūdrata robojumu 1/4", ar pārslēgšanas ripu
- > Ar abpusēju tarkškatlēgu 1/2", kurai ir izturīgs, pārslēdzams mehānisms un poga mucīņas noņemšanai
- > Ar kaltām triecienmucīņām, kas piemērotas rokas instrumentiem
- > Piederumi izgatavoti no GEDORE vanādija metāla 31CrV3



12,5 1/2 6,3 1/4 mm



€349,00

ar PVN



Sprūdatslēga	Mucīņas	Aksesuāri	kg	Kods	Nr.
1/2 U-10 1993 U-10 T	1/2 19 10 11 12 13 14 15 17 19 22 24 27 30	1/2 1990-5 -10	7,2	6157490	19V20U-10
1/4 U-3 2093 U-3	1/4 IN 19 7 8 10 12 14	1/4 1995			
	1/4 IS 19 8 10	1/4 2098			
	1/4 IKS 19 3	1/4 2090-2 -4			
	1/4 20 4 4,5 5 5,5 6 7 8 9 10 11 13	1/4 2087			
	1/4 IN 20 3 4 5 6	1/4 2095			
	1/4 IS 20 4 5,5 6,5				
	1/4 IKS 20 1 2				

ITX 19 TX-017

SKRŪVGRIEŽU UZGAĻU MUCIŅU KOMPLEKTS, 1/2"

17 vienības

- > TORX® skrūvēm ar izvirzījumu un iegremdējumu

12,5 1/2

€159,00

ar PVN



Mucīņas	kg	Kods	Nr.
ITX 19 T20 T25 T27 T30 T40 T45 T50 T55 T60	2,8	6129520	ITX 19 TX-017
TX 19 E10 E11 E12 E14 E16 E18 E20 E24			

666-006

MUCIŅU KOMPLEKTS

6 vienības

- > Mucīņas ar magnētu sešstūra skrūvju ieskrūvēšanai un izskrūvēšanai bez bojājumiem
- > Īpaši piemērots pašurbjošajām skrūvēm
- > Komplektā ietilpst: Mucīņu izmēri: 1/4" SW 7 8 10 12 13 mm un 3/8"

6,3 1/4

kg	Kods	Nr.
0,228	2993244	666-006



€25,90

ar PVN

32 FMU-2 3/4" MUCIŅU KOMPLEKTS

16 vienības

- > Rūdītas sešstūra mucīņas,
- > Piederumi izgatavoti no GEDORE vanādija metāla 31CrV3
- > Tarkšķatslēga ar precīzu sazobes mehānismu



€359,00
ar PVN

20 3/4

Sprūdslēga	Muciņas	Aksesuāri	kg	Kods	Nr.
U-2	32 22 24 27		15,8	6281150	32 FMU-2
3293 U-2	30 32 36 38 41 46 50 55 60	3287 3290-8 -16			

D 21 EMU-10 1" MUCIŅU KOMPLEKTS

15 vienības

- > Ar kaltām, divpadsmitstūru triecienmuciņām
- > Piederumi izgatavoti no GEDORE 31CrV3 vanādija metāla
- > Reversejama, izturīga tarkšķatslēga



€799,00
ar PVN

25 1"

Sprūdslēga	Muciņas	Aksesuāri	kg	Kods	Nr.
U-10 K	D 21 36 41	2190-	31,4	6181600	D 21 EMU-10
2193 U-10 K	46 50 55 60 65 70 75 80	8 -16 2187 G 2187 K			

666-032-J UZGAĻU KOMPLEKTS INDUSTRIJAI 32 vienības

- > Speciāli pielāgots izmantošanai modernās rūpnieciskās ražotnēs
- > 1/4" bitu uzgaļu turētājs ar ātrās fiksēšanas sistēmu
- > Produkts ir ražots Vācijā



€17,90
ar PVN

6,3 1/4

Komplektā	kg	Kods	Nr.
PH 1 (1x) PH 2 (3x) PH 3 (1x) TORX® T10 (2x) T15 (2x) T20 (2x) T25 (3x) T27 (1x) T30 (3x) T40 (2x) 3 (1x) 4 (2x) 5 (2x) 6 (2x) XZN M4 (1x) M5 (1x) M6 (1x) M8 (1x) Adapter 1/4"-1/4"	0,246	2993228	666-032-J

666-032-A UNIVERSĀLĀ UZGAĻU KASTE ALLROUND 32 vienības

- > Rūpniecībai, darbnīcām un ambicioziem meistariem
- > 1/4" bitu uzgaļu turētājs ar ātrās fiksēšanas sistēmu
- > Produkts ir ražots Vācijā



€17,90
ar PVN

6,3 1/4

Komplektā	kg	Kods	Nr.
4,5 (1x) 5,5 (2x) 6,5 (1x) PH 1 (2x) PH 2 (3x) PH 3 (1x) PZ 1 (2x) PZ 2 (4x) PZ 3 (1x) TORX® T10 (1x) T15 (1x) T20 (2x) T25 (3x) T30 (2x) T40 (1x) 3 (1x) 4 (1x) 5 (1x) Adapter 1/4"-1/4"	0,246	2993236	666-032-A

1990 M PAGARINĀJUMS 1/2" ar magnētu

- › Magnēts droši nofiksē skrūves mucīnā
- › Skrūvi var uzreiz ieskrūvēt, izmantojot mucīnu, ērti lietojams arī ar vienu roku
- › Atsperu mehānisms nodrošina nepārtrauktu magnēta saskari ar skrūves galvu. Tas nodrošina precīzu skrūves ieskrūvēšanu.
- › Spēcīgais magnēts notur pat lielās skrūves



■"	↳ mm ↳	⚖️ Kods	Nr.
1/2	81,5	0,110 2697920	1990 M

€18,⁹⁵
€22,55 inkl. Ust.



EISEN 2014
INNOVATION-AWARD



Ergonomisks, daudzpusīgs un izturīgs

8 detaļu leņķa skrūvgriežu komplektā GEDORE ir iekļauti jauni 2 komponentu dizaina T veida rokturi ar uzlabotu ergonomiku labākai spēka pārnesei. DT 2142 izpildījumam ir divkāršs uzgalis, turklāt attiecīgi garākajam uzgalim ir lodveida galva grūti aizsniedzamām vietām. Īsais uzgalis ar garāko rokturi pārnēs lielāku griezes momentu, ideāls stingri sēdošu skrūvju atbrīvošanai. Uzgaļi ir no GEDORE vanādija un tērauda 61CrSiV5. Komplektā ir iekļauti 8 izplatītākie leņķa skrūvgrieži no 2 līdz 10 mm, un tas ir VAJADŽĪGS jebkurai darbnīcai.



DT 2142-008 SEŠKANŠU UZGAĻU KOMPLEKTS

JAUNS

8 vienības

- › Paredzēts sešstūra skrūvēm
- › Ar divām sešstūra skrūvēm ar vienādu atslēgas platumu
- › Ar lodveida galvu pie garā uzgaļa



€51,⁹⁰
ar PVN

Komplektā

● DT 2142 2,5 3 4 5 6 8 10

⚖️ Kods

0,970 3037371

Nr.

DT 2142-008

JAUNS

DT 2143 KTX-007 SEŠKANŠU UZGAĻU KOMPLEKTS

7 vienības

- > Skrūvēm ar TORX® galvu
- > Ar lodveida galu

€79,⁰⁰
ar PVN

Komplektā

Komplektā	kg	Kods	Nr.
DT 2143 KTX T10 T15 T20 T25 T27 T30 T40	0,810	3037398	DT 2143 KTX-007



JAUNS

2142 TX-007 SKRŪVGRIEŽU KOMPLEKTS

7 vienības

€39,⁹⁰
ar PVN

Komplektā

Komplektā	kg	Kods	Nr.
2142 TX T10 T15 T20 T25 T27 T30 T40	0,670	3037401	2142 TX-007



JAUNS

2142 T-008 SEŠTŪRA SKRŪVGRIEŽŅU KOMPLEKTS

8 vienības

- > Paredzēts sešstūra skrūvēm

€49,⁹⁰
ar PVN

Komplektā

Komplektā	kg	Kods	Nr.
2142 T 2,5 3 4 5 6 8 10	0,970	3037428	2142 T-008



3549 UK - 3550 UK

MOMENTATSLĒGA TORCOFLEX UK

no **€115,00**
ar PVN

- Regulējama, atbrīvojama un izturīga cilindriska momentatslēga ar iebūvētu slēgmehānismu un kvadrātveida pievadu rūpniecībai un amatniekiem
- Klasificēta atbilstoši DIN EN 6789:2003 Type II Class A standartam, ar rūpnīcas sertifikātu. Kalibrēta uzticamai +/- 3% un mazākai novirzei.
- Kontrolētai pievilksšanai pa labi



N-m	"	■	↳ mm ↳	↳ mm ↳	mm	mm	kg	Kods	Nr.	€ '17 ar PVN*
1-5	1/4	6,3	225,0	0,25 N-m	25,0	15	0,320	2958007	3549-00 UK	119,00
5-25	1/4	6,3	285,5	1 N-m	25,0	15	0,410	2958015	3549-02 UK	119,00
10-50	3/8	10,0	348,5	2,5 N-m	35,0	18	0,820	2958023	3549-05 UK	115,00
20-100	1/2	12,5	408,8	5 N-m	42,5	22	1,380	2958031	3550-10 UK	115,00
40-200	1/2	12,5	499,0	10 N-m	42,5	22	1,520	2958058	3550-20 UK	119,00
60-300	1/2	12,5	590,8	10 N-m	42,5	22	1,360	2958066	3550-30 UK	149,00
80-400	3/4	20,0	737,5	10 N-m	68,0	36	3,440	2958074	3550-40 UK	290,00
110-550	3/4	20,0	998,0	10 N-m	68,0	36	3,700	2958082	3550-55 UK	339,00

8568-01 DRL

DINAMOMETRISKĀ ATSLĒGA DREMOMETER

€799,00
ar PVN

155-760 N·m / 115-560 lbf·ft

- Ar 3/4" abpusēju kvadrātveida pievadu pievilksšanai abos virzienos
- Izturīga metāla konstrukcija no izturīga alumīnija sakausējuma (pagarināts alumīnija rokturis)
- Testa sertifikāts saskaņā ar DIN EN ISO 6789



+ 600 mm

Veids	"	■	↳ mm ↳	Caurule	↳ mm ↳	kg	Kods	Nr.
DRL	3/4	20	800-1400	8571-80	10 N-m / 10 lbf-ft	5,0	7670500	8568-01

8581-01 EK

DINAMOMETRISKĀ ATSLĒGA DREMOMETER

€1049,00
ar PVN

600-1500 N·m

- Darba precizitāte: dinamometriskajā atslēgā iestatītā mēroga pielaide +/- 3%
- Izturīga metāla konstrukcija no augstas izturības alumīnija sakausējuma
- Ar 1" četrstūra pievadu kontrolētai pievilksšanai pulkstenrādītāja virzienā
- Testa sertifikāts saskaņā ar DIN EN ISO 6789



+ 600 mm

Veids	"	■	↳ mm ↳	↳ mm ↳	kg	Kods	Nr.
EK	1	25	932	25 N-m	10,8	2311267	8581-01

754-04 SPRŪDA GALVA DREMOMETER

> Kontrolētai pievilkšanai pa labi

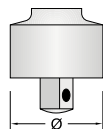

€105,00

ar PVN

□"	■"	H	Ø mm	∠°	Izmantošana	kg	Kods	Nr.
3/4	3/4	56	65	10	CD, DS, D, DR, DX	1,0	7680730	754-04

DVI-20L GRIEZES MOMENTA DAUDZKĀRŠOTĀJS DREMOPLUS ALU

- > Mehāniskis griezes momenta daudzkārstotājs skrūvju pievilkšanai un atgriešanai
- > Vienpakāpes planetārais pārvads
- > Augstas kvalitātes alumīnija korpusi
- > Daudzkāršošanas attiecība 1:4
- > Garantēta precizitāte: pielāide mazāka par +/- 3%
- > Ar L-formas reakcijas balstu, regulējamu reakcijas pamatni, no viegla metāla sakausējuma

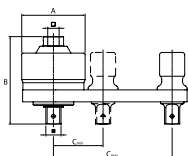

max. N-m izvade	max. lbf-ft izvade	•:•	□" C	■" D	C _{min}	C _{max}	max. N-m ievade	max. lbf-ft ievade	kg	Kods	Nr.
2000	1500	1:4	3/4	1	73	152	580	430	3,0	2653249	DVI-20L

DVI-28Z GRIEZES MOMENTA DAUDZKĀRŠOTĀJS DREMOPLUS ALU

- > Mehāniskis griezes momenta daudzkārstotājs skrūvju pievilkšanai un atgriešanai
- > Vienpakāpes planetārais pārvads
- > Augstas kvalitātes alumīnija korpusi
- > Daudzkāršošanas attiecība 1:5.5
- > Garantēta precizitāte: pielāide mazāka par +/- 3%
- > Ar Z-veida reakcijas balstu, kas darināts no hroma-vanādija tērauda sakausējuma

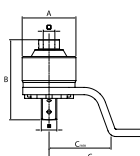

€1179,00

ar PVN

max. N-m izvade	max. lbf-ft izvade	•:•	□" C	■" D	C _{min}	C _{max}	max. N-m ievade	max. lbf-ft ievade	kg	Kods	Nr.
2800	2050	1:5.5	3/4	1	100	150	550	410	3,9	2653273	DVI-28Z

Ērti lietojamā pārbaudes ierīce jebkurai momentatslēgai

GEDORE DREMOTEST E ir vislabāk piemērots tam, lai ātri pārbaudītu vai iestatītu/kalibrētu jebkuras pa labi griežamās momentatslēgas diapazonā no 0,9 līdz 55 N-m. Pēc izvēles var pāriet starp N-m un lbf-ft. Šī pāreja notiek elektroniski. Pēc pieslēgšanas kontaktligzdai ierīce uzreiz ir gatava lietošanai (Plug & Work) un sniedz augstāko drošības līmeni, pamatojoties uz augstu mērīšanas precizitāti ar +/- 1 % pielaidi visām lasītajām vērtībām (+/- 1 cipars). Izturīgajai pārbaudes ierīcei ir pārskatāms LCD rādījums un fiksēta sešstūra ietvere 10 mm atslēgas platumā.

8612-050 ELEKTRONISKA GRIEZES MOMENTA PĀRBAUDES IERĪCE DREMOTEST E

0,9-55 N·m / 0,7-40,6 lbf·ft

- > Vertikālajai pārbaudei un momentatslēgām ar rotāciju pulksteņa rādītāja virzienā diapazonā no 0,9 līdz 55 N-m
- > Ar fiksētu sešstūra iekšējo pievadu, 10 mm
- > Ar četrstūra 1/4" un 3/8" pievada adapteriem, 10 mm
- > Automātiska atiestatīšana, var pārslēgt no N-m uz lbf-ft
- > RS232 sērijas interfeiss



€649,00
ar PVN



N-m	lbf-ft	Ø	Izšķirtspēja	Adapteris	kg	Kods	Nr.
0,9-55	0,7-40,6	10,0	0,01	1/4", 3/8"	3,0	1947699	8612-050

H 42 KEL-88 SEŠKANŠU UZGAĻU KOMPLEKTS

Īpaši gari, piemēroti sešstūra skrūvēm,
ar lodveida galvu

- > Zilā PVC makā
- > Ar cinka pārklājumu

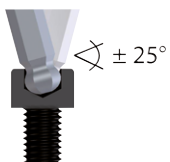

€20,90
ar PVN

Komplektā	kg	Kods	Nr.
● mm 42 KEL 2, 2,5 3 4 5 6 8 10	0,415	1523988	H 42 KEL-88

H 42 DKEL-88 SEŠKANŠU UZGAĻU KOMPLEKTS

Īpaši gari, piemēroti sešstūra skrūvēm,
ar dubulto lodveida galvu

- > Divas lodveida galvas un īpaši isa lenķa puse optimālam darbam visšaurākajos apstākļos
- > Ar cinka pārklājumu

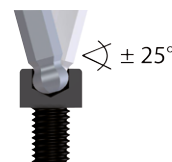

€31,90
ar PVN

Komplektā	kg	Kods	Nr.
● mm 42 DKEL 2, 2,5 3 4 5 6 8 10	0,400	2797186	H 42 DKEL-88

8245 JC KOMBINĒTĀS KNAIBLES

Eiromodelis

> Ar slaidu galvu, ideāls šaurām vietām

no **€13,90**
ar PVN

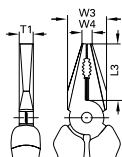

L	L ₂	W ₃	W ₄	T ₁	kg	Kods	Nr.	€ '17 ar PVN*
180	38	27,0	6,4	9,8	0,280	6733150	8245-180 JC	13,90
200	42	29,5	7,4	10,5	0,363	6733230	8245-200 JC	15,90

8316 JC SĀNU KNAIBLES

> Izturīgs rokturis
> Domātas cietām stieplēm

no **€20,90**
ar PVN

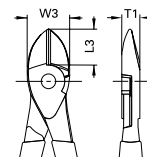

L	L ₂	W ₃	T ₁	∅	kg	Kods	Nr.	€ '17 ar PVN*
180	22,6	26,0	11,0	1,8	0,265	1439588	8316-180 JC	20,90
200	22,0	28,0	11,0	2,0	0,340	6745080	8316-200 JC	23,90

8314 JC SĀNU KNAIBLES

Zviedru modelis

> Ar slaidu galvu, ideāls šaurām vietām
> Domātas vidēji cietām stieplēm
> **maks. griešanas kapacitāte 1,6 ∅ mm**

no **€15,90**
ar PVN

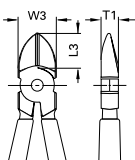

L	L ₂	W ₃	T ₁	∅	kg	Kods	Nr.	€ '17 ar PVN*
160	19,0	22,0	10,0	1,6	0,230	6743380	8314-160 JC	15,90
185	25,0	26,0	11,0	1,6-2,0	0,300	2910934	8314-180 JC	17,90

8132 JC TELEFONA VADU KNAIBLES

Robots, taisnas formas asmens

> Gari, plakani, noapaļoti žokļi, taisnas satveršanas virsmas ar zobiem
> Turēšanai, satveršanai, liekšanai un nokniebšanai

€18,90
ar PVN

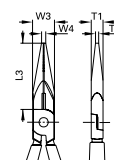

L	L ₂	W ₃	W ₄	T ₁	T ₂	kg	Kods	Nr.
200	75,7	18,5	3,7	9,5	2,8	0,225	6719670	8132-200 JC

8132 AB JC TELEFONA VADU KNAIBLES

ar asmeni, zobots, ar leņķa formu

> Gari, plakani, noapaļoti žokļi, taisnas satveršanas virsmas ar zobiem
> Gali ar 45° leņķi, ļauj aizsniegties aiz stūriem

€20,90
ar PVN

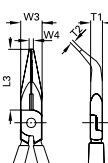

L	L ₂	W ₃	W ₄	T ₁	T ₂	kg	Kods	Nr.
200	70,5	18,5	3,7	9,5	2,8	0,225	6721300	8132 AB-200 JC

8133-200 JC UNIVERSĀLĀS KNAIBLES

> Daudzfunkcionālas: turēšanai, griešanai, noplēšanai, gofrēšanai un saspiešanai

€23,90
ar PVN



L	mm	kg	Kods	Nr.
200	200	0,200	2676079	8133-200 JC

8340-200 JL NAGLU KNAIBLES

- > Kompaktas, augstas veiktspējas skrūvju knaibles
- > Rokturu saspišanai nepieciešama mazāka piepūle
- > Speciāls mehānisms samazina berzi skrūvju nokniešanas laikā
- > Cietība 63 - 65 HRC
- > Griezamā materiāla iepriekšēju slīdešanu novērš divi vienpusēji mikrorobi, tādējādi tas vienmēr paliek optimālā griešanas pozīcijā
- > Griezējvirsmas skrūvēm un drātīm līdz Ø 6 mm, skrūvēm un drātīm līdz Ø 5,5 mm un klavieru stīgām līdz Ø 3,8 mm

€27,⁹⁰
ar PVN

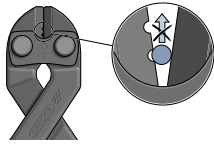

mm	kg	Kods	Nr.
200	0,389	2541300	8340-200 JL

8340 Z-200 JL NAGLU KNAIBLES

- > Kompaktas, augstas veiktspējas skrūvju knaibles
- > Rokturu saspišanai nepieciešama mazāka piepūle
- > Speciāls mehānisms samazina berzi skrūvju nokniešanas laikā
- > Abpusēji izvirzīts griešanas mehānisms ar papildus griezējvirsmu savienojuma tuvumā, nodrošina ērtu rokturu saspišanu, nokniebjot arī liela diametra skrūves
- > Papildus griezējvirsmā dziļi iegriez resnās skrūves, lai tās būtu vieglāk nokniebt
- > Galvenās griezējvirsmas pilnībā nokniebj skrūvi
- > Griezējvirsmas skrūvēm un drātīm līdz Ø 6 mm, skrūvēm un drātīm līdz Ø 5,5 mm un klavieru stīgām līdz Ø 3,8 mm

€29,⁹⁰
ar PVN

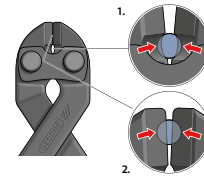

mm	kg	Kods	Nr.
200	0,389	2666324	8340 Z-200 JL

8092 KABEĻU GRIEZNES

- > Maksimālais griešanas diametrs Ø 10 mm²
- > Vairāku kodolu vara un alumīnija kabeļu griešanai (līdz Ø 10 mm)

€14,⁹⁰
ar PVN



mm ²	Ø	mm	inch	kg	Kods	Nr.
10/50	10	160	6.1/2	0,180	2878356	8092-160 TL

S 8000 E MONTĀŽAS KNAIBĻU KOMPLEKTS

4 vienības

- > Izplatīta komplektācija
- > Iespējamie uzgaļi, kas pagatavoti no ritgultņu tērauda ar ļoti augstu izturību pret nodilumu
- > Vērpi kavējoša uzgaļu ģeometriskā forma
- > Paredzēts gredzenu savienošanai
- > Ar taisniem un 90° leņķa žokļiem

€43,⁹⁰
ar PVN

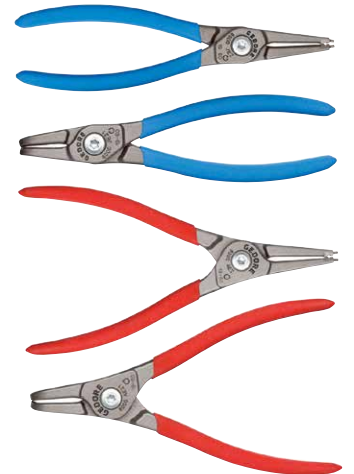

Komplektā	kg	Kods	Nr.
8000 AE 2, 8000 AE 21, 8000 JE 2, 8000 JE 21	0,680	2931877	S 8000 E

137 SATVERŠANAS STANGAS

- > Ar regulēšanas skrūvi un zilu, izolētu atbrīvošanas sviru
- > Īpaša žokļu forma satveršanai, iespējamai un turēšanai

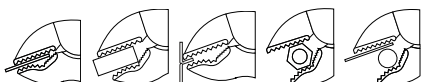

mm	inch	mm	inch	kg	Kods	Nr.	€ '17 ar PVN*
185	7	25	1	0,288	6406620	137 7	15,90
230	10	32	1.1/4	0,526	6406700	137 10	17,90
300	12	45	1.3/4	1,042	6406890	137 12	34,90

no €15,⁹⁰
ar PVN



GEDORE trošu knaibles: ārkārtīgi izturīgas

Parasto trošu knaibju asmeņi ar laiku nolietojas, tā ka lietotājam ir nepieciešamas jaunas trošu knaibles. Šim nolūkam GEDORE ir izstrādājis patentēto trošu griezēju 8320 JC ar maināmām griezējvirsmām. Griezējvirsmas izgatavotas no ar pulvermetālurģijas metodi iegūta augstas izturības ātri griezoša tērauda (HSS) un pretstatā tradicionālajām trošu knaiblēm ir ārkārtīgi garu lietošanas ilgumu. Izliktās formas asmeņi garantē ārkārtīgi mikstu griezumu, ar kuru tiek uzticami novērsta troses spurošanās. Optimālā asmeņu ģeometrija prasa nelielu spēka patēriņu un tik un tā rada augstu griešanas veiktspēju: troses līdz 1800 N/mm² ar maksimāli 4 mm šķērgriezumu, stieples līdz 750 N/mm² ar maksimāli 6 mm diametru un attiecīgi vairākdzīslu vara un alumīnija vadi ar maksimāli 6 mm diametru. Griezējam ir divas integrētas presēšanas virsmas Bowdena trosu pārklājumiem un trošu uznavām. Bez tam pieskrūvētā locīkla ir regulējama, tas garantē precīzu griezējvirsmas vadību. Knaibles var ar „Lock” ratiņu papildus nofiksēt pret nevēlamu atvēršanos.

8320 JC TROŠU KNAIBLES

- ▶ Īpaši izturīgas, salīdzinot ar tradicionālajām trošu knaiblēm
- ▶ Trosēm līdz 1800 N/mm², maksimums 6 mm Ø
- ▶ (piemēram, nerūsējošā tērauda trosēm, trosēm ar tērauda un tekstila šķiedras piejaukumu, Bowden kabeljiem)
- ▶ Stieplēm līdz 750 N/mm², maksimums 4 mm Ø
- ▶ (piemēram, naglām/stieplu naglām, skrūvēm, griestu stiprinājumiem)
- ▶ Vienkodola/daudzkodolu vara un alumīnija kabeljiem, maksimums 6 mm Ø
- ▶ Divi speciālie profili Bowden kabelju uznavām un uzgaļiem
- ▶ Regulējams savienojums precīzai griezējvirsmu vadībai
- ▶ Fiksators novērš nejašu atvēršanos
- ▶ **Viegli maināmas griezējvirsmas**



€65,00
ar PVN

mm	Kods	Nr.
200	0,480 2788799	8320-200 JC

142 TL UNIVERSĀLĀS KNAIBLES

- ▶ Atvēršanas platums regulējams 15/17 pozīcijās, izmantojot nospiežamu pogu
- ▶ Drošai satveršanai, regulējamas ar vienu roku



no €18,90
ar PVN



Modelis	L"	Kods	Nr.	€ '17 ar PVN*
17 pozīcijās	7	0,183 2668211	142 7 TL	18,90
15 pozīcijās	10	0,371 6416180	142 10 TL	19,90
17 pozīcijās	12	0,550 1995413	142 12 TL	31,90

100 1.1/2 RORATSLĒGA ECK- SCHWEDE-SNAP®

- ▶ Cauruļu atslēga smagiem darbiem, ar trīs šķautņu satvērienu
- ▶ Rūdīti zobi uz spilēm izvietoti virzienā, kurš pretējs rotācijai.
- ▶ Regulējošā skrūve nostiprināta ar fiksatoru, lai to nevarētu nozaudēt



€53,90
ar PVN

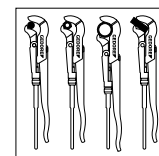

inch	mm	L	Kods	Nr.
1.1/2	60	420	1,400 4500220	100 1.1/2

1102-007 STANGU KOMPLEKTS

3 vienības

- › Praktisks komplekts
- › Komplektā GEDORE L-BOXX® Mini, kopā ar iedaļu sortimentu
- › Piemērots sīku detaļu uzglabāšanai



€59,00
ar PVN

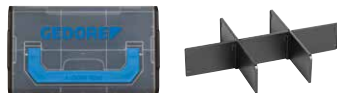

Komplektā	Kods	Nr.
8132-200 JC, 8314-180 JC, 142 10 TL	1,201 2951789	1102-007

1102-008 STANGU KOMPLEKTS

3 vienības

- › Praktisks komplekts
- › Komplektā GEDORE L-BOXX® Mini, kopā ar iedaļu sortimentu
- › Piemērots sīku detaļu uzglabāšanai



€65,00
ar PVN



Komplektā	Kods	Nr.
8316-160 JC, 8133-200 JC, 142 7 TL	0,977 2951797	1102-008

1102-003 STANGU KOMPLEKTS

3 vienības

- › Praktisks komplekts
- › Komplektā GEDORE L-BOXX® Mini, kopā ar iedaļu sortimentu
- › Piemērots sīku detaļu uzglabāšanai



€53,90
ar PVN



Komplektā	Kods	Nr.
8132-160 JC, 8250-180 JC, 8316-160 JC	0,940 1692305	1102-003

142-430 ALUMĪNIJA LAUZNIS

- › Kalts no augstas kvalitātes alumīnija
- › Rūdīts
- › Īpaši viegls un izturīgs



€21,90
ar PVN

mm	mm	Kods	Nr.
430	26	0,405 1859188	142-430

600 H MEHĀNIKA ĀMURS ROTBAND-PLUS

- › No īpaša tērauda kalta āmura galva, DIN 1041
- › Riekstkoka rokturis, DIN 5111
- › Garš, rūdīts rokturis ar aizsargājošu uzsmavu un fiksācijas plāksni
- › ROTBAND-PLUS tērauda stiprinājums, droši lietojams, ilgs kalpošanas laiks

no **€12,90**
ar PVN

mm	mm	Kods	Nr.	€ '17 ar PVN*
200	280	0,325 8582930	600 H-200	12,90
300	300	0,502 8583070	600 H-300	12,90
500	320	0,727 8583230	600 H-500	15,90
800	350	1,135 8583580	600 H-800	19,90
1000	360	1,326 8583660	600 H-1000	23,90



8551 S-005 SKRŪVJU IZVILCĒJU KOMPLEKTS

5 vienības



€15,90
ar PVN

Komplektā	M	Kods	Nr.
8551 S 1 2 3 4 5	M3-M18	0,125 2659336	8551 S-005

140 VĪTŅU VĪLE

› Bojātu iekšējo un ārējo vītņu remontēšanai



€39,90
ar PVN

vītnes kāpei	l mm	Kods	Nr.
0,80 1,00 1,25 1,50 1,75 2,00 2,50 3,00 mm	230	0,125 6409640	140

8551 TG INSTRUMENTU ROKTURIS AR SPRŪDRATU

- › Darbam ar skrūvju izņēmēju grūti pieejamās vietās
- › Pārslēdzams kreisajai un labējai vītnei
- › Kustīgs T-veida rokturis
- › Ar divžokļu patronu.

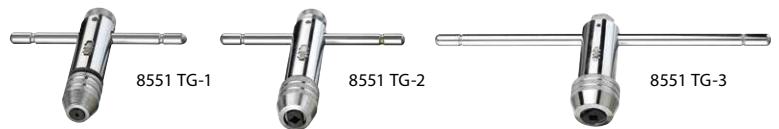

no €9,90
ar PVN

mm	M	l mm	Kods	Nr.	€ '17 ar PVN*
2,0-5,0	M3-M8	85	0,186 2659433	8551 TG-1	9,90
4,6-8,0	M5-M12	110	0,315 2659441	8551 TG-2	13,90
9,0-12,5	M13-M20	117	1,040 2659468	8551 TG-3	69,00

711 DIGITĀLAIS BĪDMĒRS

- › Cietināta, nerūsējoša
- › Pārslēdzams no mm uz collām

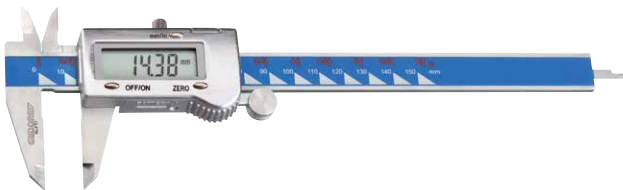

€64,00
ar PVN

l mm	mm	"inch	Kods	Nr.
230	153	6	0,408 6550070	711

4529 DAŽĀDU KABEĻU NAZIS

- › Apaļo kabeļu apvalka noņemšanai, 4 līdz 28 mm
- › Integreta izolācijas noņemšanas funkcija elastīgiem un masīviem vadiem
- › Uzgaļa automātiska pārslēgšanās no perpendikulārās griešanas uz garenisko griešanu bez asmens noņemšanas



€16,90
ar PVN

Kods	Nr.
0,150 2955393	4529

VDE 8131 AB VDE KNAIBLES

ar izolējošām VDE uznavām, izliekts gals

- > Kabeļu knaibles: atvieglo kabeļu nokniebšanu līdz 5x2,5 mm² jeb Ø 12 mm
- > Izolācijas knaibles: var izmantot ar 1,5 mm² un 2,5 mm² kabeļiem
- > Gofrētājs: kabeļa galu gofrēšanai
- > Robaina satvērējvirsmas: lieliski notur kabeļus un vadus, veicot to izolācijas noņemšanu
- > Izliekts knaibļu gals: samazina ietekmi uz roku locītavām, nodrošina lielisku redzamību

   1000 V

€27,90
ar PVN

L mm	Kods	Nr.
200	0,217 2910845	VDE 8131 AB-200 H



VDE 8314-180 H VDE PASTIPRINĀTAS SĀNU KNAIBLES

ar izolācijas uznavām

- > Vidēji cietām stieplēm (1,6 mm)

€20,90
ar PVN

   1000 V

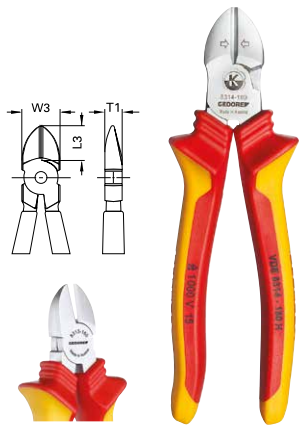

L	L ₂	W ₃	T ₁	Ø	Kods	Nr.
185	25	26	11	1,6-2,0	0,297 2910950	VDE 8314-180 H

VDE 8250-180 H VDE LIELAS NOSLODZES KOMBINĒTĀS KNAIBLES

ar VDE izolācijas uznavām

- > Lielas noslodzes darbiem
- > Atvieglota sviras darbība ērtai griešanai
- > Visu veidu stieplēm, pārkniebj arī klavieru stigas, 1,6 mm

€18,90
ar PVN

    1000 V



L	L ₂	W ₃	W ₄	T ₁	Kods	Nr.
180	38,5	25,6	6,5	11,0	0,288 1550950	VDE 8250-180 H

VDE 8098 H VDE VADU IZOLĀCIJAS NOŅEMŠANAS KNAIBLES

ar izolētiem rokturiem

- > Griezumā dziļuma iestatišana ar misiņa skrūvi, atveres atspere stieplēm no 0,8 līdz 6,0 mm²

€19,90
ar PVN

   1000 V

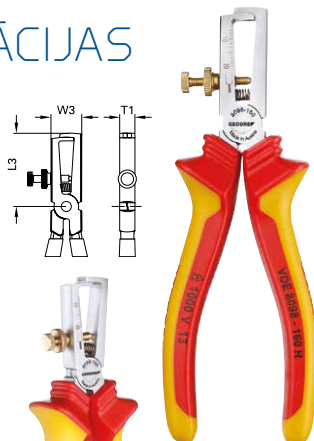

L	L ₂	W ₃	T ₁	mm ²	Kods	Nr.
160	43,5	18,5	8,5	0,8-6	0,204 1552074	VDE 8098-160 H

VDE 146 VDE UNIVERSĀLO KNAIBĻU KOMPLEKTS

7 regulēšanas pozīcijas

- > Ar drošības ieliktni un aizsardzību pret nobloķēšanos
- > Pašiespēšana ar nobīdītām satveršanas virsmām

€34,90
ar PVN

   1000 V



L mm	mm	Kods	Nr.
250	31	0,485 6120140	VDE 146 10

VDE 2162-2172 PM-06 VDE SKRŪVGRIEŽU KOMPLEKTS SLIM DRIVE

6 vienības

- > Plakanajām, krusteniskajām skrūvēm PH un Plus-Minus skrūvēm
- > Viegli sasniedz dziļi novietotās skrūves



€31,90
ar PVN



reddot award 2015
winner

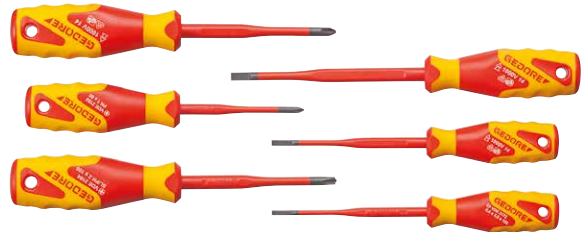

Komplektā	kg	Kods	Nr.
⊖ VDE 2172 3,5 4 5,5	0,590	2928701	VDE 2162-2172
⊕ VDE 2162 PH 1 2			PM-06
VDE 2164 SL/PH 2			

VDE 2162-2172 PZ-06 VDE SKRŪVGRIEŽU KOMPLEKTS SLIM DRIVE

6 vienības

- > Skrūvēm ar padziļinājumu. Plakanajam un krustiņa skrūvgriežim PZ.
- > Viegli sasniedz dziļi novietotās skrūves



€32,90
ar PVN



reddot award 2015
winner

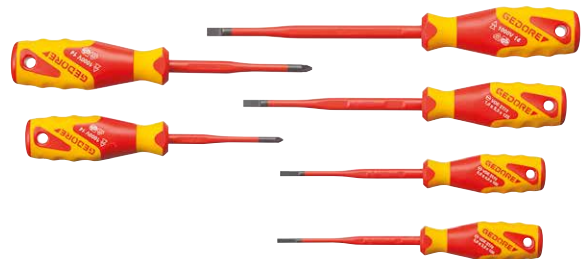

Komplektā	kg	Kods	Nr.
⊖ VDE 2172 3,5 4 5,5 6,5	0,590	2928728	VDE 2162-2172
⊕ VDE 2162 PZ 1 2			PZ-06

VDE 2162-2172 PH-02 VDE SKRŪVGRIEŽU KOMPLEKTS SLIM DRIVE

2 vienības

- > Skrūvēm ar padziļinājumu. Plakanajam un krustiņa skrūvgriežim PH
- > Viegli sasniedz dziļi novietotās skrūves



€11,90
ar PVN



reddot award 2015
winner

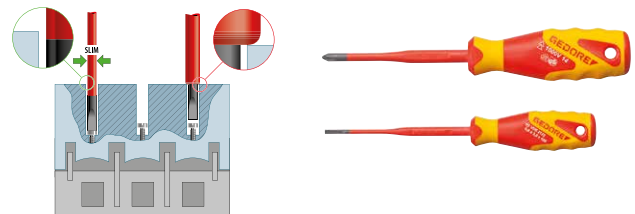

Komplektā	kg	Kods	Nr.
⊖ VDE 2172 3,5	0,195	2928736	VDE 2162-2172 PH-02
⊕ VDE 2162 PH 2			

8158 PRESĒJAMĀS KNAIBLES vadu galu uzmavām

- > Automātiska šķērsriezuma spriegošana 0,08 līdz 16,0 mm apjomā² / AWG 28 - 5 bez regulēšanas

mm ²	AWG	L	kg	Kods	Nr.
0,08-16	28-5	250	0,500	2956268	8158



1100-1094

VDE INSTRUMENTU SORTIMENTS HYBRID









53 vienības

€569,00

ar PVN

- Perfekts instrumentu sortiments remonta un apkopes darbiem hibridtransportlīdzekļos un elektrotransportlīdzekļos
- Piemērots visu ražotāju transportlīdzekļiem
- Visiem instrumentiem ir aizsardzības izolācija atbilstoši EN 60900/EC 60900
- GEDORE L-BOXX® 136 ir savienojams ar Sortimo® transportlīdzekļa iekārtojumu Jūsu servisa automobili

10 3/8   1000 V

Komplektā	 Kods	Nr.
 VDE 30 6 8 9 10 11 12 13	6,8 2979063	1100-1094
14 15 16 17 18 19 20 22		
 VDE INX 30 8 10 12		
 VDE 3090-3 -6		
 VDE 3093 U		
 VDE 2170 2,5 3,5 4 5,5		
 VDE 2160 PH 1 2 3		
 VDE 2163 TX T20 T25 T30		
VDE 8094		
VDE 146 10		
VDE 8250-200 H		
VDE 8314-180 H		
VDE 8132 AB-200 H		
VDE 8120-160 H		
VDE 4522		
V 914 1 2 3		



1100-2788

KOMPLEKTS CAURUĻU MANUĀLAI LIEKŠANAI L-BOXX® 136

€689,00

ar PVN

- Izmēri no 3 līdz 18 mm līdz 180°
- Tērauda precīzijas caurulēm EN 10305-3 (DIN 2394), hidrauliskajām caurulēm EN 10305-1 (DIN 2391) ar sienu biezumu no 0,75 līdz 2,0 mm, daudzslāņu kompozīta caurulēm līdz 16 mm, kā arī liekties spējīgām nerūsošā tērauda caurulēm ar sienu biezumu no 1,0 līdz 1,5 mm
- Ar 10 liekšanas profiliem no ārkārtīgi izturīga alumīnija caurulēm ar Ø 3-4, 5, 6, 8, 10, 12, 14, 15, 16 un 18 mm
- Iespējamai skrūvspīlēs
- Lielumā līdz 10 mm izmantojamas arī kā lieces knaibles
- Lielumā no 12 mm izmantojamas arī stacionāri savienojumā ar apakšrāmi nr. 268500
- Ar cauruļu griezēju Nr. 2180 3

	Kods	Nr.
8,7	2963515	1100-278801

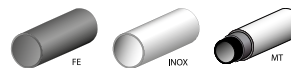

226100

ŠĶĒRU KOMPLEKTS

plastmasas caurulēm

€35,00

ar PVN

- Cietu un mikstu plastmasas cauruļu, gumijas šļūteņu gludai griešanai
- Satur formu blokus 16, 19 un 25 mm caurulēm, 1 prizmu profiliem un 1 leņķa aizturi, kas pielāgojama līdz 45°

	Kods	Nr.
1,050	1637983	226100



1.31/0 IEKŠĒJĀ NOVILCĒJA GARNITŪRA

> Iekšējais novilcējs un atbalsti, lai izvilkto lodīšu gultni, gredzenus, vadīklas, Simmerringen® utt.



€189,00
ar PVN

Komplektā	kg	Kods	Nr.
1.30/2 1.30/3 1.30/4 1.30/4A 1.36/1	2,550	8014530	1.31/0

1.32/1 IEKŠĒJO/ĀRĒJO NOVILCĒJU KOMPLEKTS

> Garnitūra ar iekšējiem novilcējiem, atbalstiem, novilkšanas patronu, ārējo novilcēju un tapskrūvju izgriezēju



€490,00
ar PVN

Komplektā	kg	Kods	Nr.
1.30/2 1.30/3 1.30/4 1.30/4A 1.30/5 1.30/6 1.36/1 1.36/2 1.19/OXS 1.12/02 1.06/1	10,4	8015260	1.32/1

1.07/E ĀTRAS IESPĪLĒŠANAS NOVILCĒJS

ar 3 balstiem

> Ātra un vienkārša regulēšana

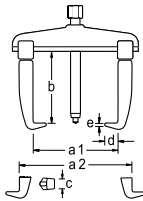

no **€75,00**
ar PVN



a ₁	a ₂ min	a ₂ max	b	max. t	mm	izvēles	c	d	e	kg	Kods	Nr.	€ '17 ar PVN*
90	70	140	100	3,0	M 14x1,5 x 140	17	-	22	12	3,0	1,4 1222902	1.07/1-E	75,00
160	100	220	150	5,0	G 1/2 x 210	22	1.06/HSP1	30	18	3,5	3,8 1227335	1.07/2-E	139,00
250	100	400	200	7,5	G 3/4 x 280	27	1.06/HSP2	36	28	6,5	9,2 1554751	1.07/3-E	245,00

1.06/AS NOVILCĒJU KOMPLEKTS

ar 6 kājām

> Novilcējs ar 2 kājām un 6 tievām, trīs dažādu garumu kājām
> Īpaši piemērots grūti aizsiedzamām vietām

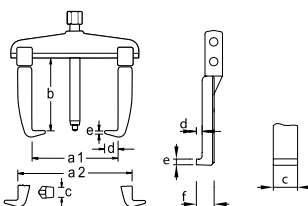

€270,00
ar PVN



a	b	max. t	mm	izvēles	c	d	e	f	kg	Kods	Nr.
260	150 / 220 / 300	5,0	G 1/2 x 210	22	1.06/HSP1	40,0	7,0	5,0	15,0	8,1 1675974	1.06/AS-2



GEDORE novilcējs 1.07: universāli izmantojams

Katrā GEDORE novilcēju komplektā 1.07/K ietilpst divu vai trīs kāju šķērssija ar 90 mm satveršanas attālumu, kā arī trīs mazi ātri nospriegojamie novilcēja āķi ar 100 un 200 mm iespīlēšanas dziļumu un divas vārpstas. Komplekts ir universāli izmantojams, tā kā var izveidot novilcēju pēc vajadzības. Mazie āķi ir piemēroti īpaši grūti pieejamām vietām. Ātrās iespīlēšanas funkcija nodrošina āķu ātru un vienkāršu iestatīšanu. Komplekts tiek piegādāts pārskatāmi plastmasas koferī ar instrumenta pārbaudes ieliktni.

1.07/K-SE S NOVILCĒJU KOMPLEKTS

ar 6 kājām

- Plastmasas kastē ir: 1 šķērssija katram modelim ar 2 un 3 kājām (satveršanas attālums 90 mm), 1 vārpsta un 6 ātri atbrīvojamas novilcēja kājas (satveršanas dziļums 100/200 mm)

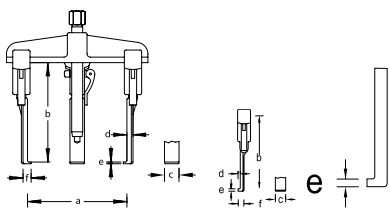

€239,00
ar PVN

a	b		mm	c	d	Kods	Nr.
90	100 / 200	M 14x1,5 x 140	17	27	7,5	4,2 1745158	1.07/K-1-SE 200 S



1.06/ST-E NOVILCĒJU KOMPLEKTS

ar darbnīcas statīvu

- Sastāv no dažādu lielumu 5 novilcējiem ar standarta vai ātras iespīlēšanas novilcēja āķiem vai pilnīga tērauda āķiem ar āķu bremzi
- Iestatīšanas skala vienmērīgai novilcēja āķu regulēšanai. Āri maksimāla novilkšanas spēka apstākļos ļauj veikt centrisku un atbilstoši spēkam optimizētu novilkšanu
- Izpletums ārpusē līdz Ø 250 mm, Ø 330 mm iekšpusē un iespīlēšanas dziļums līdz 200 mm

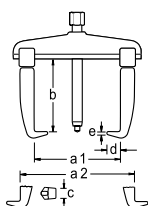

€475,00
ar PVN

	Kods	Nr.
1.06/1-E 1.06/1A-E	19,2 1322745	1.06/ST-E
1.06/2-E 1.06/2A-E		
1.06/3-E		



1.55 HIDRAULISKĀ PRESE

> Izmantojot hidraulisko presi, parastās izspiedējvārpstas jauda tiek būtiski paaugstināta

€95,00
ar PVN



max. t	Gājiena augstums	Montāžas augstums	kg	Kods	Nr.
8	10	75	1,0	8024090	1.55/1

1.41/0 SEPARATORU UN NOVILCĒJU KOMPLEKTS

> Garnitūra sastāv no atdalīšanas un novilkšanas ietaises ar pagarinājumu

€129,00
ar PVN

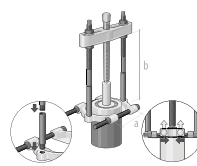

a	b	kg	Kods	Nr.
5-60	225	2,8	8109750	1.41/0

1.73 UNIVERSĀLAIS SFĒRISKĀ ŠARNĪRA NOVILCĒJS

> Lai izspiestu sfērisko šarnīra tapu, nomontējot vieglo un kravas automobiļu sfēriskos šarnīrus

€95,00
ar PVN



mm	Iespilēšanas augstums	Dakšas dziļums	kg	Kods	Nr.
32	85	28	2,520	8033240	1.73/3

1.72 LODVEIDA SAVIENOJUMU NOVILCĒJS

> Vienkāršai un saudzejošai lodveida šarnīra tapu izspiešanai, kas atrodas bīdņos un atstarpes elementos

no **€25,90**
ar PVN

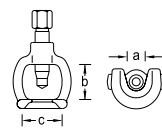

a	b	c	mm	mm	kg	Kods	Nr.	€ '17 ar PVN*
18	35	40	M 14x1,5 x 50	17	0,300	8030300	1.72/1	25,90
23	45	50	M 14x1,5 x 50	17	0,400	8030490	1.72/2	35,90
27	56	60	M 18x1,5 x 80	19	0,700	8030570	1.72/3	42,90

1.35/1A SLĪDOŠO ĀMURU

> Piemēroti mazu lodīšu gultņu noņemšanai, jo bieži vien nav vietas atbalstiem

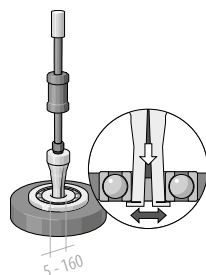

€49,90
ar PVN



iekšējam izvilcējam	M	ar adapteri	mm	mm	Slīdēšanas virsma	Sitamais atsvars, g	kg	Kods	Nr.
1.30/0 - 1.30/7	M10	M 14x1,5	13	270	200	700	1,0	1958070	1.35/1A

1.91 RIEPU ATSPIEDĒJS

€35,90
ar PVN

> Lai atbrīvotu stingri sēdošās kravas automobiļa rīepas

mm	kg	Kods	Nr.
300	2,0	8032270	1.91



1.76/1 EĻĻAS FILTRA ĀĶIS

ar 3 balstiem

- > Īpaši labi piemērots filtru atbrīvošanai komerciālajos sportlīdzekļos, ar labo un kreiso vītņi
- > Liels atvērums (no 95 līdz 165 mm)
- > Savienojums 1/2"

€42,90
ar PVN



12,5 1/2"

mm	"	mm	kg	Kods	Nr.
95-165	1/2	12,5	1,420	1523651	1.76/1

1.28 TAPSKRŪVJU IZGRIEZĒJS

- > Lai izgrieztu bojātas tapskrūves ar labo vai kreiso vītņi
- > Ārī ārkārtīgi iesiem tapskrūvju galiem

no €29,90
ar PVN

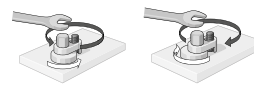

Tapskrūves Ø	mm	kg	Kods	Nr.	€ '17 ar PVN*
6-13	19	0,230	8010620	1.28/1	29,90
8-19	19	0,300	8010700	1.28/2	35,90

1.34/10 IEKŠĒJO NOVILCĒJU KOMPLEKTS

5 vienības

- > Vairāku atslēgu platums (SW 11+13 mm)
- > M10 savienotājvītne
- > Praktiskā koferi
- > 1 iekšējais novilcējs 5–8,5 mm, nr. 1.34/1
- > 1 iekšējais novilcējs 8–15 mm, nr. 1.34/2
- > 1 iekšējais novilcējs 15–25 mm, nr. 1.34/3
- > 1 iekšējais novilcējs 25–36 mm, nr. 1.34/4
- > 1 slidnis, nr. 1.35/0

€229,00
ar PVN

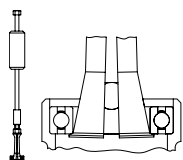

kg	Kods	Nr.
1,3	1638629	1.34/10

1.26/K UZGRIEŽŅU NOŅĒMĒJU KOMPLEKTS

- > Uzgriežņiem ar SW 10 (M6) līdz SW 36 (M24), ieskaitot maiņas kaltu
- > Ar kalta atduri

€190,00
ar PVN



Komplektā	kg	Kods	Nr.
1 Kalta turētājs priekš SW 10-17, M6-M10, No. 1.26/1	2,5	2017008	1.26/K-3
1 Kalta turētājs priekš SW 17-24, M10-M16, No. 1.26/2			
1 Kalta turētājs priekš SW 24-36, M16-M24, No. 1.26/3			
2 Rezerves kalti priekš 1.26/1 + 1.26/2, No. 1.26/M1			
1 Rezerves kalts priekš 1.26/3, No. 1.26/M3			

1.07/K-2 NOVILCĒJA KOMPLEKTS

ar 9 kājām

€490,00
ar PVN



- > Plastmasas koferi
- > Saturs: 1 vārpsta, 1 šķērssija ar 2 un 3 kājām, un ar 3 ātri atbrīvojamām novilcēja kājām

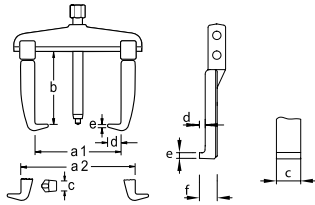

a	b	max. t	mm	izvēles	c	d	e	Kods	Nr.
200	150 / 220 / 300	5,0	G 1/2 x 210	22	1.06/HSP1	40	7,0	13,5 1676008	1.07/K-2

1.04/ST-HP-B NOVILCĒJU KOMPLEKTS ar statīvu

€435,00
ar PVN

- > Šķērssija ir īpaši labi apstrādāta, tā iztur lielus spēkus, iespējams iegādāties ar divkāršu velces spēku
- > Izturīga kritošā vesera konstrukcija
- > Izturīgi viengabalaini balsti
- > Ar āķu bremzi - drošinātājs pret nevēlamu āķu noslidēšanu. Ar pogas spiedienu āķi var pārbīdīt pa šķērssiju
- > Iestāšanās skala vienmērīgai novilcēja āķu regulēšanai. Arī maksimāla novilkšanas spēka apstākļos ļauj veikt centrisku un atbilstoši spēkam optimizētu novilkšanu

Komplektā

	Kods	Nr.
15,2	2300044	1.04/ST-HP-B
		1.04/HP1A-B
		1.04/HP2A-B
		1.04/HP3A-B

Tehniskie dati

Nr.	Kods	a ₁	a _{2 min}	a _{2 max}	b	mm	izvēles	c	d	e	x		
1.04/HP1A-B	1981145	130	70	170	100	5,0	M 14x1,5 x 140	17	–	22	15	3,0	x
1.04/HP2A-B	1981153	200	110	260	150	10,0	G 1/2 x 210	22	1.06/HSP1	30	24	3,5	x
1.04/HP3A-B	1981161	350	150	420	200	15,0	G 3/4 x 280	27	1.06/HSP2	36	32	5,0	x



1.62 RITEŅU RUMBU NOVILCĒJS

kas paredzēta kravas automašīnām

€290,00
ar PVN

- > Rumbu diametriem no 150 līdz 350 mm
- > Riteņu tapu saudzēšana, pateicoties grozāmiem un tāpēc vienmēr cieši uzgulošiem uzgriežņu apvalkiem, kas der Ø 22 mm, un piemērotu reducēšanas adapteru Ø 14 un 18 mm
- > Bez reducēšanas bukses šo novilcēju var lietot arī ar hidraulisku darba ierīci Nr. 1.50,



Kāju skaits	mm	izvēles	Kods	Nr.	
8	G 1 x 310	36	1.06/HSP3	12,6 8026030	1.62/8

GEDORE lodīšu gultņu novilcēju komplekts: izmantojams vairāk nekā 40 lodīšu gultņiem

GEDORE lodīšu gultņu novilcēju komplekts ir piemērots vairāk nekā 40 dažādu lodīšu gultņu, kuri atrodas uz vienas vārpstas un vienā korpusā, nekaitējošai novilkšanai. Četras galvas ar vārpstu, septiņi āķu komplekti un uzgaļu rokturis ļauj atrisināt teju katru lietošanas gadījumu. Komplekts tiek piegādāts kompaktā plastmasas kastē GEDORE i-BOXX® ar caurspīdīgu vāku un instrumenta pārbaudes ieliktņi, lai vienkārši pārbaudītu, vai viss ir savā vietā.

1101-1.29/3K LODĪŠU GULTŅU NOVILCĒJU KOMPLEKTS ievietots i-BOXX® 72

- > Lodīšu gultņu noņemšanas komplekts vairāk nekā 40 lodīšu gultņiem
- > Lodīšu gultņu noņemšanai, kas atrodas vārpstā un vienlaikus arī korpusā
- > Radiālo lodīšu gultņu noņemšana bez bojāšanas, neizjaucot vārpstu, nav nepieciešams aturbt gultņu separatoru (bez skaidām)
- > Pārbaudes instrumenta ieliktņi ātrai pārbaudei
- > Ieliktņi izmantojami atvilktnēs ar minimālo izmēru 340 x 260 x 60 mm
- > Ievietots GEDORE i-BOXX® 72 Nr. 1101 L

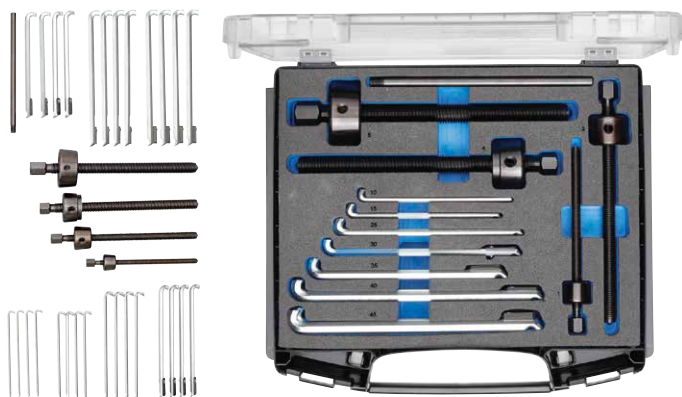

€509,00
ar PVN

lodīšu gultnim nr.	kg Kods	Nr.
6000 6001 6002 6003 6004	5,8 2964392	1101-1.29/3K
6005 6006 6007 6008 6009		
6010 6011 6012 6200 6201		
6202 6203 6204 6205 6206		
6207 6208 6209 6210 6211		
6212 6213 6300 6301 6302		
6303 6304 6305 6306 6307		
6308 6309 6310 6311 6403		
6404 6405 6406 6407		

247 H KOMBINĒTS ĀMURS KOMBI-PLUS R

- > Mehāniķa āmura un bezatsitienu āmura kombinācija
- > Āmura galvā ir speciāls pildījums, kas ievērojami palielina sitienu efektu, salīdzinot ar parastiem mehāniķa un bezatsitienu āmuriem
- > Universālais pielietojums samazina izdevumus, jo nav nepieciešams atsevišķs mehāniķa un bezatsitienu āmurs
- > Ar ergonomiskas formas kārija rokturi (E 247 H)
- > Ar maināmu detaļu salūšanas gadījumā un pret nolietojanos izturīgu modificētu poliamīda materiālu (E 247)
- > Mazāks enerģijas patēriņš, līdz ar to vieglāk strādāt



€26,90
ar PVN

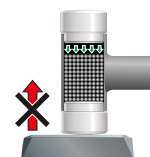

Ø mm	l mm	Rokturi	kg Kods	Nr.
30	305	E 247 H-30	0,460 1603299	247 H-30

248 ST BEZATSITIENA PLASTMASAS ĀMURS

- > Ar ļoti izturīgu tērauda caurules kātu
- > Poliamīda galviņas, kas nenolietojas un ir drošas pret skrāpējumiem un lūzumiem
- > Bezatsitienu āmuri uzlabo sitienu efektivitāti un tādā veidā aizsargā trauslas virsmas
- > Sītiņi, kas ir „garām” ar šo āmuru samazina muskuļu, nervu un locītavu slodzi



no **€25,90**
ar PVN

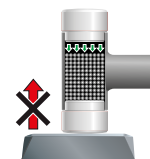

Ø mm	l mm	kg Kods	Nr.	€ '17 ar PVN*
40	300	0,800 8829170	248 ST-40	25,90
50	310	1,005 8829250	248 ST-50	31,90

104 HS ŠĶEĻOŠS KALTS plats

- > No kalta metāla

€10,80
ar PVN

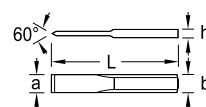

L	a	b	h	kg Kods	Nr.
240	26	26	7	0,400 8723930	104 HS

122012 ĶĒDES CAURUĻU ATSLĒGA

amerikāņu modelis

- > Augsta veiktspēja ar maksimālu roktura darbību
- > Ar cietinātiem, apbūseji zobainiem, maināmiem žokļiem



€549,00
ar PVN

Ø"inch	Ø mm	l"inch	l mm	kg	Kods	Nr.
2-12	60-324	63	1600	22,1	4548420	122012

116 D TAPU CAURUMSIŠU KOMPLEKTS

6 vienības

- > Hroma-molibdēna-vanādija rūdīts tērauds 45CrMoV7
- > Visā garumā vienmērīgi rūdīts un termiski apstrādāts
- > Sitamās galviņas norūdītas ar indukciju
- > Slipētas un ar caurspīdīgu laku pārklātas darba virsmas



€29,90
ar PVN

Komplektā	kg	Kods	Nr.
119-3 -4 -5 -6 -7 -8	0,820	8758050	116 D



38 RIEPU MONTĀŽAS SVIRA

- > Profilēta forma, izgatavots no izturīga materiāla
- > Aizsargi vieglmetāla diskēm



€20,90
ar PVN

l mm	l"inch	kg	Kods	Nr.
500	20	0,602	6332830	38 20

39 RIEPU MONTĀŽAS SVIRA

Profilēta forma, izgatavots no ļoti izturīga materiāla



€29,90
ar PVN

l mm	l"inch	kg	Kods	Nr.
610	24	1,365	6333050	39

905 AUTO APKOPES RATI

- > Izturīgi pret eļļām, smērēm un bremžu šķidrumu
- > Celspēja: 130 kg

€59,00
ar PVN



L	P	A	kg	Kods	Nr.
1030	480	115	5,0	1823698	905

906 CEĻGALU PLĀKSNE

- > No cieta putuplasta

€9,90
ar PVN

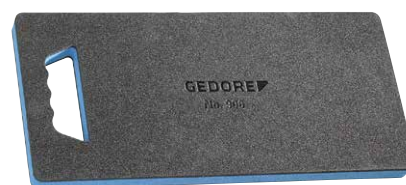

L	P	A	kg	Kods	Nr.
450	210	30	0,110	1942948	906

133 K BLĪVĒJUMA KASĪKLIS

€11,⁹⁰
ar PVN

> Ar plastmasas rokturi



↳ inch	↳ mm	mm	kg	Kods	Nr.
10	240	22,5	0,154	6535190	133 K

643 BREMŽU TĪRĪŠANAS BIRSTE

€9,⁹⁰
ar PVN



↳ mm	Saru garums	kg	Kods	Nr.
225	21	0,094	6531440	643

403 METĀLA ZĀĢIS

€17,⁹⁰
ar PVN

> Ar regulējamu tērauda caurules aptveri
> 10" un 12" metāla zāģa asmeņi, komplektā ar 403 A-405 A



↳ mm	↳ inch	kg	Kods	Nr.
410	18.1/2	0,411	6500210	403

36 1-140 SIKSNAS ATSLĒGA

> Ar izturīgu, neslidošu auduma siksnu, īpaši plata = 25 mm



€20,⁹⁰
ar PVN

Ø mm	Ø inch	↳ mm	mm	kg	Kods	Nr.
140	5.1/2	220	25	0,278	6327320	36 1-140

36 2-200 SIKSNAS ATSLĒGA

> Ar izturīgu, neslidošu auduma siksnu, īpaši plata = 25 mm

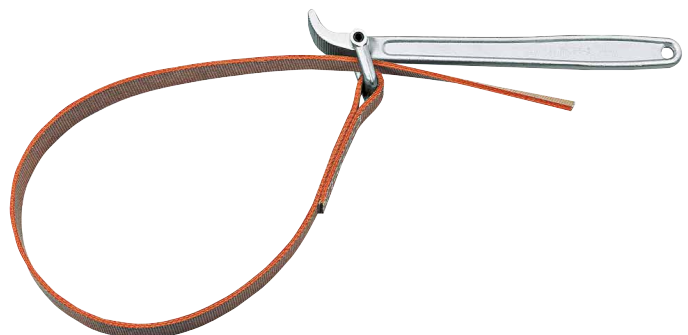

€39,⁹⁰
ar PVN

Ø mm	Ø inch	↳ mm	mm	kg	Kods	Nr.
200	8	285	25	0,578	6327400	36 2-200

642 SP MAGNĒTISKS CĒLĀJS

ar lampu, spoguļi un klipsi

- > (Metāla) meklēšanas-celšanas darbiem šaurās vietās
- > Nepieciešamības gadījumā magnētu var noskrūvēt
- > Spoguļa diametrs 30 mm

€89,00
ar PVN



↳ mm	Magnēta Ø	Ω	kg	Kods	Nr.
500	12	350	0,172	6536750	642 SP

641 SATVĒRĒJS

- > Ar lokanu kātu mazu detaļu satveršanai
- > Ar šķelttāpu, tāpu utt. ievietošanai grūti pieejamās vietās
- > Maks. satveršanas diametrs 14 mm

€34,90
ar PVN



↳ mm	Ø	kg	Kods	Nr.
540	7	0,103	6531520	641

1993 GU-10 XL SPRŪDATSLĒGA AR GROZĀMU GALVU 1/2"

Īpaši gara

- > Par 180 grādiem pagriežams
- > Ar dziļāk novietotu pārslēga sviru
- > Atbrīvošana ar spiedpogu
- > Maks. griezes moments 600 N-m
- > Sprūdmehānisma bloķētājs vidējā stāvoklī:
Pārslēšanas laikā pārslēga svira automātiski tiek
nofiksēta darbībai pa labi vai pa kreisi
- > Ar roku darbināmiem galatslēgas ieliktniem un
savienojumu daļām ar kvadrātveida pievadu saskaņā
ar DIN 3120 - C 12,5, ISO 1174 ar lodītes slēdzējierīci.

€75,00
ar PVN



600 mm

"	"	°	↳ mm	kg	Kods	Nr.
1/2	12,5	7,5	600	1,160	2018934	1993 GU-10 XL

121-2 PACĒLĀJS AR PIESŪCEKŅIEM

2 piesūcekņi

- > Celtspeja 60 kg

€79,00
ar PVN



Ø	kg	Kods	Nr.
120	0,580	2979276	121-2

K 19 LS-004 TRIECIENMUCIŅU KOMPLEKTS 1/2" 4 vienības

- > 4 triecienu mucīņas, piemērotas visiem standarta
elektriskajiem un pneimatiskajiem instrumentiem
- > Ar plānām sienām, lai pasargātu sakausējuma diskus

€42,90
ar PVN



Muciņas	kg	Code	No.
○ K 19 LS 17 19 21 22	0,980	2790831	K 19 LS-004

702 MĒRTAUSTU KOMPLEKTS

€7,90
ar PVN

- > Ar aizsargrokturi, salokāms, loksnes garums 100 mm
- > Rokturis niķelēts



	kg	Kods	Nr.
5 10 15 20 25 30 35 40 45 50 55 60 65 70	0,100	6547870	702 20 M
75 80 85 90 95 100/100			

1050 INSTRUMENTU KOMPLEKTS

29 vienības

- > Sortimentis vieglajiem automobiļiem, "palīdzībai uz ceļa"
- > Instrumenti metriskās sistēmas izmēros

€159,00
ar PVN



Komplektā	kg	Kods	Nr.
7 8 10 12 13 14 17 19, 49 D, 49 R, 145 10 C, 625 M, 0513-09, 4611, 8250-180 JC, 600 H-300, 2150 4 5,5 6,5, 2160 PH 2	3,2	6604770	1050

S 1022 INSTRUMENTU KOMPLEKTS

133 vienības

- > Īpaši piemērota jebkuru zīmolu komercautomobiļiem ar metriskajām un TORX® skrūvēm

€1490,00
ar PVN

12,5 1/2 20 3/4



Komplektā	kg	Kods	Nr.
1500 ES-1993 U-20, 1500 ES-19, 1500 ES-K 19 L, 1500 ES-2150 PH, 1500 ES-145, 1500 ES-350, 1500 ES-6 6 30x32 36x41, H 42 KEL-88, 7 XL 24 27 30 32 34 36 41, 137 10, TX 19 E10 E11 E12 E14 E16 E18 E20 E24 ITX 19 T20 T25 T27 T30 T40 T45 T50 T55, 32 EMU-2, ITX 32 T60 T70 T80 T90 T100, 403, 39, 8138-200 JC 135 13 20, 646, 600 H-500 -1500, SL 1916, 1500 ED-30 [12x], 1500 E-N L [2x], 1500 E-S L	45,5	2319934	S 1022

KOMPLEKTĀ AR INSTRUMENTIEM

Instrumentu sortiments NFZ

1500 ES-1993 U-20



- 1/2 → 270 mm
- 1/2 → 292 mm
- 1/2 → 125 + 250 mm

1500 ES-19

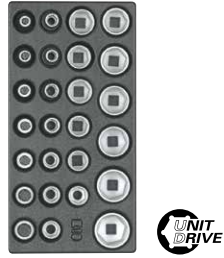

- 1/2 → 10 11 12 13 14 15 16 17 18 19 21 22 23 24 26 27 28 30 32 mm
- 1/2 → 6 7 8 9 10 12 14 mm

1500 ES-K 19 L



- 1/2 → 10 13 14 16 17 18 19 21 22 23 24 27 mm

1500 ES-2150 PH



- 4 5,5 6,5 8 mm
- ⊕ PH1 PH2

1500 ES-350



- 250x24 mm
- 125x10x5 mm
- 120x12x5 mm
- 1,5 3 4 mm
- 120x12x5 mm
- ↳ 300 g

1500 ES-6



- ↳ 6x7 8x9 10x11 12x13 14x15 16x17 18x19 20x22 21x23 24x27 mm

1500 ES-145



- ↳ Universālās knaibles 10", 15 iestatījumi
- ↳ Pastiprinātas kombinētās knaibles 180 mm
- ↳ Plakanas apaknknaibles 160 mm
- ↳ Pastiprinātas sānu knaibles 160 mm

32 EMU-2



- 1/2 → 510 mm
- 1/2 → 22 24 27 30 32 36 38 41 46 50 mm
- 1/2 → 200 + 400 mm

CITI INSTRUMENTI



↳ 500 g 1500 g



↳ 200 mm



Spiļknaiķes 10"



● 2 2,5 3 4 5 6 8 10 mm



Bremžu atsperu stangas 330 mm



Bremžu atsperu stangas 500 mm



Metāla zāģis 410 mm



Montāžas lāpstiņa 24" 610 mm



↳ 30x32 36x41 mm



↳ XL 24 27 30 32 34 36 41 mm



- 1/2 → E10 E11 E12 E14 E16 E18 E20 E24
- 1/2 → T20 T25 T27 T30 T40 T45 T50 T55
- 1/2 → T60 T70 T80 T90 T100



Sliede 1/2", tukša



TS-147 / TS-190 / TS-308

Komplektā ar instrumentiem

TS CT2-D19-D20



- 1/4 → 127 mm
- 1/4 → 97 mm
- 1/4 → 115 mm
- 1/4 8 4 5 5,5 6 7 8 9
- 10 11 12 13 mm
- 1/4 E4 E5 E6 E7 E8 E10
- 1/4 4 5,5 6,5 8 mm
- 1/4 2,5 3 4 5 6 mm

- 1/4 T6 T7 T8 T9
- 1/4 M5 M6 M8
- 1/4 PH1 PH2 PH3
- 1/4 PZ1 PZ2 PZ3 T10 T15
- T20 T25 T27 T30 T40
- 1/4 1/4
- 1/4 1/4
- 1/4

- 1/2 1/2
- 1/2 → 270 mm
- 1/2 → 63 mm
- 1/2 → 125 + 250 mm
- 1/2 10 11 12 13 14 15 16
- 17 18 19 21 22 24 27 30 32 mm
- 1/2 5 6 7 8 9 10 12 14 mm

TS CT2-7

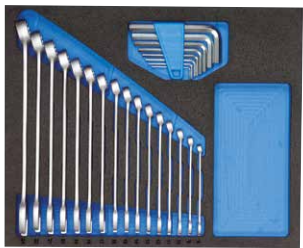

- 8 9 10 11 12 13 14 15 16
- 17 18 19 20 21 22 24 mm
- 2 2,5 3 4 5 6 8 10 mm

TS CT2-2154SK-119



- 3,5 5,5 6,5 8 mm
- PH1 PH2
- 500 g
- 120x12x5 mm
- 1,5 3 4 mm
- 250x24 mm
- 125x10x5 mm
- 120x12x5 mm

TS CT2-142



- Universālās knaibles 10", 15 iestatījumi
- Pastiprinātās kombinētās knaibles 180 mm
- Daudzfunkciju knaibles 200 mm
- Pastiprinātās sānu knaibles 180 mm
- 0 1 1,5 2 2,5 3 3,5 4 4,5 5 5,5 6 6,5 7 7,5 8
- 8,5 9 9,5 10 10,5 / 0 3,3 4,2 6,8 10,2

TS CT2-6-8000

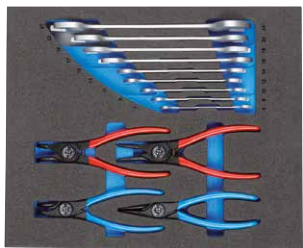

- 6x7 8x9 10x11 12x13 14x15 16x17
- 18x19 20x22 24x27 mm
- 8000 A 1 A 2
- 8000 A 21
- 8000 J 1 J 2
- 8000 J 21

TS CT2-ITX19

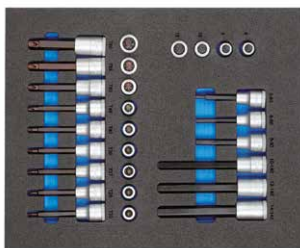

- 1/2 ● 6 8 10 12
- 1/2 ● 5-90 6-90 8-90 10-140 12-140 14-140
- 1/2 ● T20 T25 T27 T30 T40 T45 T50 T55 T60
- 1/2 ● T20-100 T25-100 T27-100 T30-100
- T40-100 T45-100 T50-100 T55-100 T60-100

TS CT2-D30

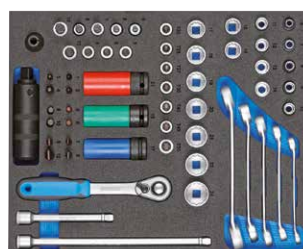

- 8x10 10x11 12x14 13x15 17x19 mm
- 1/2 17 19 21 mm
- 1/2 K 1900
- 1/2 1/2
- 1/2 7 8 9 12
- 1/2 5 6 8 10
- 1/2 1 2 3 4

- 1/2 → 200 mm
- 1/2 → 125 + 250 mm
- 1/2 6 7 8 9 10 11 12
- 13 14 15 16 17 18 19 20 21 22 24 mm
- 1/2 5 6 7 8 10
- 1/2 ● M5 M6 M8 M10
- 1/2 ● T20 T25 T27 T30 T40 T45 T50

TS-147
TS-190
TS-308

TS-147 (147 vienības)

TS-190 (190 vienības)

TS CT2-7R-2



- 🔧 8 10 12 13 14 15 16 17 18 19 mm
- 🔧 6x7 8x9 10x11 12x13 14x15 16x17 18x19 20x22 mm
- 🔧 T7 T8 T9 T10 T15 T20 T25 T30 T40
- 📏 5 m

TS CT2-2133-2163TX



- 🔧 T10 T15 T20 T25 T30 T40
- 🔧 5,5 6 7 8 9 10 mm
- 🔧 Satveršanas stangas 10"

TS CT2-710



- Bezatsītiņa plastmasas āmurs Ø 40 mm
- Skrūvju izgriezēju komplekts, 5 daļas M3–M18
- Taustmēru komplekts 0,05–1,00 mm
- 🔧 240 mm
- 🔧 200 mm

TS-308

TS-308 (308 vienībās)

S 1500 ES-01 / S 1500 ES-02 / S 1500 ES-03

Komplektā ar instrumentiem

1500 ES-2150 PH



- 🔧 4 5,5 6,5 8 mm
- 🔧 PH1 PH2

1500 ES-20



- 🔧 4 5 5,5 6 7 8 9 10 11 12 13 14 mm
- 🔧 3 4 5 6 8 mm
- 🔧 T8 T9 T10 T15 T20 T25 T27 T30 T40
- 🔧 E4 E5 E6 E7 E8 E10
- 🔧 115 mm
- 🔧 97 mm
- 🔧 127 mm

1500 ES-19



tikai
**S 1500
ES-01**



- 🔧 10 11 12 13 14 15 16 17 18 19 21 22 23 24 26 27 28 30 32 mm
- 🔧 6 7 8 9 10 12 14 mm

1500 ES-19 IS



tikai
**S 1500
ES-02/03**



- 🔧 10 11 12 13 14 15 16 17 18 19 21 22 23 24 26 27 28 30 32 mm
- 🔧 10x1,6 12x2 mm
- 🔧 PH2 PH3 PH4
- 🔧 M8 M10

S 1500 ES-01

S 1500 ES-02

S 1500 ES-03

1500 ES-1993 U-20



- 🔧 270 mm
- 🔧 292 mm
- 🔧 125 + 250 mm

1500 ES-145



- Universālās knaibles 10", 15 iestatījumi
- Pastiprinātas kombinētās knaibles 180 mm
- Plakanas apaļknaibles 160 mm
- Pastiprinātas sānu knaibles 160 mm

1500 ES-350



- 250x24 mm
- 125x10x5 mm
- 120x12x5 mm
- 1,5 3 4 mm
- 120x12x5 mm
- 300 g

1500 ES-1 B



- 🔧 6 7 8 9 10 11 12 13 14 15 16 17 18 19 20 21 22 mm
- 🔧 2 2,5 3 4 5 6 8 10 mm

S 1500 ES-01 (104 vienībās)

S 1500 ES-02 / S 1500 ES-03

Komplektā ar instrumentiem

1500 ES-1 B



6 7 8 9 10 11 12 13 14 15 16
 17 18 19 20 21 22 mm
 2 2,5 3 4 5 6 8 10 mm

1500 ES-6



6x7 8x9 10x11 12x13 14x15
 16x17 18x19 20x22 21x23
 24x27 mm

1500 ES-ITX 19 LKP



T20 T25 T27 T30 T40
 T45 T50 T55 T60
 T20-100 T25-100 T27-100 T30-100
 T40-100 T45-100 T50-100 T55-100 T60-100
 TORX® kalibrs

1500 ES-IN 19 LKM



5 6 7 8 9 10 12 14 17 mm
 5-90 6-90 8-90 10-140
 12-140 14-140 mm

1500 ES-1993 U-20



270 mm
 292 mm
 125 + 250 mm

1500 ES-20



4 5 5,5 6 7 8 9 10 11 12 13 14 mm
 3 4 5 6 8 mm
 T8 T9 T10 T15 T20 T25 T27 T30 T40
 E4 E5 E6 E7 E8 E10
 115 mm, 97 mm
 , , 127 mm

1500 ES-2133



5,5 6 7 8 9 10 mm

1500 ES-7 R



8 10 12 13 14 15
 16 17 18 19 mm

1500 ES-145



tikai
S 1500
ES-02

Universālās knaibles 10", 15 iestatījumi
 Pastiprinātas kombinētās knaibles 180 mm
 Plakanas apaļknaibles 160 mm
 Pastiprinātas sānu knaibles 160 mm

1500 ES-VDE 145



tikai
S 1500
ES-03

Universālās knaibles 10", 15 iestatījumi
 VDE pastiprinātas kombinētās knaibles 180 mm
 VDE plakanas apaļknaibles 160 mm
 VDE pastiprinātas sānu knaibles 160 mm

1500 ES-350



250x24 mm
 125x10x5 mm
 120x12x5 mm
 1,5 3 4 mm
 120x12x5 mm
 300 g

1500 ES-711



Vītņu vīle
 Pincete
 Zīmēklis 250 mm
 TORX® kalibrs
 5 m

1500 ES-2150 PH



4 5,5 6,5 8 mm
 PH1 PH2

1500 ES-8000



8000 A 1 A 2
 8000 A 21
 8000 J 1 J 2
 8000 J 21

1500 ES-K 1900



10 13 14 17 19 mm
 7 8 9 12
 5 6 8 10
 PH1 PH2 PH3 PH4
 K 1900

S 1500 ES-02

S 1500 ES-03

S 1500 ES-02 (207 vienībās)

S 1500 ES-03

Komplektā ar instrumentiem

1500 ES-2



6x7 8x9 10x11 12x13 14x15
16x17 18x19 20x22 mm

1500 ES-2 B



6x7 8x9 10x11 12x13
14x15 17x19 mm

1500 ES-2163 TX



T8 T10 T15 T20 T25 T30

1500 ES-VDE 2170 PZ



4 5,5 6,5 8
PZ1 PZ2

1500 ES-34



8x9 10x11 12x13 14x15 16x17 mm

1500 ES-400



8x10 10x11 12x14 13x15 17x19 mm

1500 ES-DT 2142



2 2,5 3 4 5 6 7 8 10 mm

1500 CTB-20 BIT



4 4,5 5 6 7 8 9 10 12 13 mm
4 5,5 6,5 8
2,5 3 4 5 6
5 6 8

T6 T7 T8 T9 T10 T15 T20
T25 T27 T30 T40
PH1 PH2 PH3
PZ1 PZ2 PZ3

1/4 1/2
1/4 1/2
1/4 1/2
1/4 1/2

Kombinētais satvērējs M3–M8
Miniatūra LED lampa ar locīklas pamatni

CITI INSTRUMENTI



Skrūvju izgriezēju
komplekts,
5 daļas M3–M18



Atslēgu viju komplekts,
6 daļas



Spiļknaibles 10"



8"



Ātras skrūvēšanas disks,
1/2"



2 2,5 3 4
5 6 8 10 mm



T10 T15 T20
T25 T27 T30 T40



3 mm
220-250 V



GEDORE

TOOLS FOR LIFE

SIA STOLLER
Krasta iela 42, Rīga
LV-1003, Latvija

T +371 67245561
F +371 67245562
stoller@stoller.lv
www.stokker.lv

Brands of the GEDORE Group

gedore.com · carolus.de · ochsenkopf.com

JŪSU VIETĒJAIS DĪLERIS

Speciālās cenas ar PVN atsevišķiem instrumentiem/instrumentu komplektiem. Tehniskā specifikācija atkarīga no instrumentu modifikācijas. Ražotājs neuzņemas atbildību par katalogā esošajām drukas kļūdām. Sīkāku informāciju vaicāt pie izplatītāja.

Katalogs derīgs no 01.04.2017. līdz 31.03.2018.