

Cub Cadet[®]

KASUTUSJUHEND



Originaaljuhendi tõlge 

Robotniiduk
XR5 1000, XR5 2000, XR5 3000, XR5 4000

Ohutus ennekõike

TÄHTIS!

LUGEGE ENNE KASUTAMIST HOOLIKALT SEDA JUHENDIT JA OHUTUSJUHISEID. HOIDKE EDASISEKS KASUTAMISEKS ALLES.

① Ohutud tegutsemisvõtted

② Sümbolite selgitused

③ Ohutusfunktsioonid

Lisa A – Juhised aku eemaldamiseks

Tegu on autonoomse robotniidukiga, millel on liitiumioonaku ja laadimisjaam.

Niiduk lahkub laadimisjaamast iseseisvalt, niidab muru ja naaseb laadimiseks laadimisjaama.

Niidetav muruplats piiratakse perimeetrikaabliga („virtuaalse seinaga“). Kaabel paigutatakse muruplatsi servadesse ja selliste objektide ümber, mida niiduk peab vältima.

Niiduk järgib perimeetrikaabliga piiratud alas juhuslikku liikumismustrit.

Niiduk on varustatud Bluetooth ja GSM raadio mooduliga (valitud mudelid).



Ärge lubage lastel muruniidukit kasutada või juhtida.
Laste üle peab alati olema järelevalve.

Juhend sisaldab tootja originaaljuhiseid, mis põhinevad direktiividel 2006/42/EÜ ja 2014/53/EL. Selles võidakse kirjeldada mudeleid, mis pole teie riigis kättesaadavad.

Tutvuge enne juhendi kasutamist terminitega. Niiduki esi- ja tagaots:

Esiots asub (punase) STOP nupu vastasküljel. See on niiduki liikumissuund ja passiivse(te) ratta/rataste asukoht.

Tagaosas asuvad (punane) STOP nupp ja vedavad rattad.

Vasak ja parem suund määratakse niiduki tagaosas seistes ja selle esiosa suunas vaadates.

Ohutusjuhised



OHT

Kirjeldab olukordi, kus ohu eiramisel on tagajärjeks surm või tõsine vigastus.



HOIATUS

Kirjeldab olukordi, kus ohu eiramisel võib tagajärjeks olla surm või tõsine vigastus.



ETTEVAATUST

Kirjeldab olukordi, kus ohu eiramisel võib tagajärjeks olla kerge või mõõdukas vigastus või vara- ja/või tootekahju.



Annab teavet toote õige kasutamise ja võimalike talitlushäirete vältimise kohta.

Oluline ohutusalane teave



HOIATUS

Teie kohustus on:

- Tagada, et niidukit kasutavad isikud, kes on lugenud, mõistavad ja järgivad käesolevas juhendis sisalduvaid ja niiduki kuvatavaid hoiatusi ja juhiseid.
- Teavitada oma naabreid, et teil on robotniiduk ja roboti töö ajal murul viibimine võib lõppeda vigastusega.



OHT

Ühendage toiteallikas alati siseruumides asuva ilmastiku eest kaitstud vooluahelaga, mis on kaitstud jääkvooluseadmega (RCD), mille väljalülitusvool ei ületa 30 mA. Järgige kohalikke elektriseadmete paigaldamise juhiseid.



HOIATUS

Enne niiduki töstmist või kallutamist või teradele lähenemist laske teradel täielikult seisma jääda.



OHT

Toitejuhet ei tohi vahetada! Kui juhe on kahjustatud, tuleb kogu toiteallikas välja vahetada. Ärge ühendage kahjustatud toitejuhet toiteallikaga ega puudutage kahjustatud toitejuhet, kuna see võib põhjustada elektrilöögi.

Kahjustuste vältimiseks ärge laske niidukil üle toitejuhtmete sõita.



ETTEVAATUST

Äikese korral ühendage perimeetrikaabel laadimisjaama küljest lahti ja lahutage selle toitejuhe pistikupesast.

1 Ohutud tegutsemisvõtted

A. Üldteave

1. Enne muruniiduki kokkupanekut ja kasutamist lugege kõiki niidukil ja juhendi(te)s olevaid juhiseid, tehke need endale selgeks ja järgige neid. Hoidke seda juhendit edaspidiseks ja regulaarseks lugemiseks ning varuosade tellimiseks kindlas kohas.
2. Tutvuge kõigi juhtseadiste ja nende õige kasutamisega.
3. Teie kohustus on teavitada oma naabreid, et teil on robotniiduk ja roboti töö ajal murul viibimine võib lõppeda vigastusega.
4. Kui muruplats piirneb tänava ja/või naabri kinnistuga, peate niiduki töötamise ajal kohal olema, et vältida teiste inimeste kontakti töötava niidukiga. Teise variandina peate oma muru aiaga piirama, et vältida kõrvaliste isikute ligipääsu.
5. Ärge lubage alla 14-aastastel lastel kasutada niidukit kaugjuhtimispuldi rakenduse abil. 14-aastased ja vanemad lapsed peaksid lugema ja mõistma käesolevas juhendis ja niidukil olevaid ohutuid tööviiteid käsitlevaid juhiseid ning neid peaks koolitama ja jälgima täiskasvanu.
6. Ärge kunagi lubage niidukit kasutada lastel, piiratud füüsiliste, sensoorsete või vaimsete võimetega inimestel või inimestel, kes pole neid juhiseid lugenud.
7. Kui ilmnevad olukorrad, mida käesolev juhend ei hõlma, olge ettevaatlik ja mõistlik. Abi saamiseks võtke ühendust esindusega.
8. See niiduk on täppisjõuseade, mitte mänguasi. Olge alati äärmiselt ettevaatlik. See niiduk on loodud ühe töö tegemiseks, milleks on muru niitmine. Ärge kasutage seda muuks otstarbeks.

B. Ettevalmistused enne kasutamist



ENNE ESMAKASUTAMIST VEENDAGE, ET TOODE ON 48 TUNDI JÄRJEST LAADINUD.

1. Tagage piirdetraadi nõuetekohane paigaldamine vastavalt kiirjuhendile.
2. Vaadake niiduki tööala põhjalikult üle. Eemaldage kõik kivid, oksad, juhtmed, mänguasjad ja muud võõrkehad, mis võivad tera kahjustada või teraga kokkupuutumisel õhku paiskuda. Õhku paisatud osad võivad põhjustada tõsiseid vigastusi.
3. Hoidke niiduki töötamise ajal kõrvalseisjad, lapsed ja lemmikloomad siseruumides. Peatage niiduk, kui keegi siseneb niitmisalale.
4. Äikeseohu korral hoidke niidukit kaitstud alal ja lahutage see vooluvõrgust.

C. Kasutamine



HOIATUS

Ärge jätke töötavat muruniidukit laste, lemmikloomade või kõrvaliste isikute läheduses järelevalveta.

1. Robotniiduk on ohtlik jõuseade. Olge selle kasutamisel ettevaatlik ning järgige kõiki ohutusjuhiseid ja hoiatusi.
2. Töötava niidukiga seotud õnnetuse või rikke korral vajutage kohe punast STOP-nuppu.
3. Ärge kasutage niidukit, kui mõni selle ohutusfunktsioonidest või osadest on kahjustatud, kulunud või ei tööta.
4. Enne niiduki töstmist või tera(de) ja/või veorataste ummistuse kõrvaldamist või mis tahes reguleerimist lülitage niiduk alati välja, aktiveerides blokeerimisseadise. Blokeerimisseadise aktiveerimine katkestab vedavate rataste ja tera vooluühenduse.
5. Ärge kunagi tõstke ega kandke niidukit, mille rattad või tera pöörlevad. Ärge puudutage tera enne, kui see on täielikult pöörlemise lõpetanud.
6. Ärge kasutage niidukit muuks otstarbeks kui muru niitmiseks.
7. Ärge kunagi proovige ohutusseadisest mööda minna ega kaitsepiiret või -katet eemaldada. Vastasel juhul võivad tagajärjeks olla kontakt pöörleva teraga ja vigastused. Andurid on ohutusseadisid.
8. Tera jätkab pöörlemist kuni kaks (2) sekundit pärast ohutusanduri käivitumist või punase STOP-nupu vajutamist. Ärge kunagi pange ühtegi kehaosa tera lähedusse enne, kui olete kindel, et tera on pöörlemise lõpetanud.
9. Kui niiduk hakkab ebanormaalselt vibreerima, seisake mootor ja kontrollige viivitamata põhjust. Vibratsioon tähendab üldiselt probleemi. Tõmmake blokeerimisseadis välja.
10. Enda silmade kaitsmiseks niiduki kaugjuhtimise ajal või reguleerimis- või remonditööde tegemisel kandke alati kaitseprille. Õhku paisatud objektid võivad põhjustada tõsiseid silmavigastusi.
11. Ärge kunagi kasutage kahjustatud kaitseadise, kaitsepiirde või -kattega niidukit. Selle hoiatuse eiramine võib põhjustada kehavigastusi.
12. Ärge pange käsi ega jalgu pöörlevate osade lähedusse ega lõikeploki alla. Kokkupuude tera(de)ga võib põhjustada käte ja jalgade amputatsiooni.
13. Olge tähelepanelik aukude, roobaste, konaruste, kivide või muude varjatud objektide suhtes. Ebatasane maastik või varjatud objektid võivad põhjustada õnnetusi. Kõrge muru võib varjata takistusi.
14. Teie niiduk on ette nähtud tavalise kodumuru lõikamiseks, mille kõrgus ei ületa 15 cm. Ärge püüdke niita väga kõrget muru (nt karjamaad).
15. Ärge kasutage niidukit, kui korpuse luuk pole suletud.
16. Seadistage nädalaprogramm nii, et niiduk töötaks siis, kui muruplats on tühi. Sobivate töötundide seadistamiseks järgige niiduki ekraanil või mobiilirakenduses toodud seadistusjuhiseid.
17. Ärge ühendage kahjustatud toitejuhet toiteallikaga ega puudutage kahjustatud toitejuhet enne, kui see on toiteallikast lahutatud, kuna see võib põhjustada elektrilöögi.

18. Kahjustuste vältimiseks ärge laske niidukil üle toitejuhtmete sõita. Kahjustatud toitejuhe võib põhjustada elektrilöögi. Lahutage kahjustatud või sõlmes toitejuhe pistikupesast.
ÄRGE PUUTUGE JUHET ENNE VOOLUÜHENDUSE KATKESTAMIST.
Kui toiteallikas asub õues, ärge kasutage ega ühendage seda lahti, kui temperatuur langeb alla 0 °C või tõuseb üle 40 °C. See väldib tuleohtu.
19. Juhtige niidukit käsitsi ainult siis, kui see on teie vaateulatuses. Niiduki manuaalsel juhtimisel ärge minge sellest kaugemale kui 6 meetrit.
20. Ärge küünitage liiga kaugele, hoidke kogu aeg tasakaalu ja püsige kallakutel alati kindlalt jalgel; kõndige alati ja ärge jookske masina töötamise ajal.

D. Lapsed

1. Traagiliste õnnetuste vältimiseks tuleks alati jälgida, et murul ei oleks lapsi. Lapsi tõmbab sageli niiduk ja niitmine. Nad ei mõista ohtusid. Ärge kunagi eeldage, et lapsed jäävad sinna, kus te neid viimati nägite. Ärge kunagi eeldage, et lapsed jäävad niiduki töötamise ajal eemale.
2. Hoidke niiduki töötamise ajal kõrvalseisjad, lapsed ja lemmikloomad siseruumides ja vastutava täiskasvanu järelevalve all. Peatage niiduk, kui keegi siseneb niitmisalale.
3. Olge tähelepanelik ja lülitage niiduk välja, kui niidetavale alale tuleb laps või kõrvalseisja.
4. Ärge lubage lastel muruniidukil sõita. See pole mänguasi.
5. Ärge kunagi laske lastel murul mängida, kui niiduk töötab. Õpetage oma lastele, et niiduk on ohtlik ja nad peavad sellest eemale hoidma.
6. Ärge lubage alla 14-aastastel lastel kasutada niidukit kaugjuhtimispuldi rakenduse abil. 14-aastased ja vanemad lapsed peaksid lugema ja mõistma käesolevas juhendis ja niidukil olevaid ohutuid töövõtteid käsitlevaid juhiseid ning neid peaks koolitama ja jälgima täiskasvanu.

E. Transport

Enne niiduki teisaldamist või transportimist järgige alltoodud samme.

1. Niiduki peatamiseks vajutage või tõmmake punast STOP-nuppu.
2. Niiduki ühest kohast teise sõidutamiseks võite kasutada kaugjuhtimist (mobiilirakenduse abil).
3. Kui otsustate oma niidukit kanda.
 - Lülitage niiduk välja, vajutades niiduki peal oleva katteluugi all asuvat nuppu „OFF“.Punasest STOP-nupust saab siis kandesang.
4. Kandke niidukit alati nii, et terad jäävad teist eemale. Olge niiduki tõstmisel või kandmisel ettevaatlik, et vältida kokkupuudet tera lõikeservaga.

F. Kaugjuhtimine

1. Lugege allalaaditava rakendusega kaasas olevat eraldi kasutusjuhendit. Järgige kõiki toodud hoiatusi ja juhiseid.
2. Kasutage niidukit alati rakenduse juhiste järgi, seistes niidukist eemal.
3. Püsige töötavast niidukist ohutus kauguses. Peatage niiduk alati enne sellele mis tahes põhjusel lähenemist.
4. Olge äärmiselt ettevaatlik, kui niiduk liigub teie poole.
5. Kasutage niidukit kaugjuhtimisega ainult päevavalguses või hea kunstliku valgusega ning vältige töötamist märjal murul.
6. Ärge kunagi kasutage niidukit kaugjuhtimisega paljajalu, sandaalides, libedates või kergetes (nt tekstiilist) jalatsites. Kandke alati tugevaid jalatseid ja pikki pükse; veenduge kallakutel alati oma jalgealuse kindluses.

G. Akud

1. Kasutage ainult tootja originaalakusid. Aku tootekoodid on toodud brošüüris „Lisateave“.
2. Ärge avage suletud akupakki, pillake seda maha või kahjustage seda. Ärge kasutage akut, kui sellel on nähtavaid defekte või kahjustusi, kui see on katki või mõranenud.
3. **ÄRGE PÜÜAKE AKUT PARANDADA VÕI MUUTA!** Paranduskatsed võivad plahvatuse või elektrilöögi tõttu põhjustada tõsiseid kehavigastusi. Lekke korral vabanevad elektrolüüdid on söövitava toimega ja mürgised.
4. Ärge püüdke aku komponente eemaldada ega hävitada.
5. Akupakk sisaldab elektrolüüte. Elektrolüütide lekkimisel akupakist tegutsege järgmiselt.
 - Kokkupuutel nahaga: peske saastunud kohad viivitamata vee ja seebiga puhtaks.
 - Silma sattumisel: uhtke silmi vähemalt 15 minutit rohke puhta veega. Ärge hõõruge.
 - Otsige arstiabi.
6. Ärge visake akupakki tulle. See võib plahvatada.
7. Akut tuleb laadida siis, kui see on niidukis ja sellega korralikult ühendatud. Kasutage alati niidukiga kaasas olevat toiteallikat. Vale kasutamise tagajärg võib olla elektrilöök, ülekuumenemine või tulekahju.
8. Ärge kasutage akut muuks kui ettenähtud robotniiduki laadimiseks. Aku kasutamine teistes seadmetes on väga ohtlik.
9. Keskkonna kaitsmiseks järgige kehtivaid akude utiliseerimist käsitlevaid seadusi ja eeskirju. Lisateabe saamiseks lugege selle kasutusjuhendi jaotist „Taaslaetavate akude kõrvaldamine“.
10. Aku vahetamisel veenduge, et aku pistik oleks õigesti sisestatud. Aku polaaarsuse ümbervahetamine võib akut ja niidukit kahjustada.

H. Kasutamine kallakul

1. Kõikidel kallakutel peab olema eriti ettevaatlik. Kui tunnete, et niiduki rataste haardevõime kallakul pole piisav, on kalle niitmiseks liiga järsk. Haarduvus märjal murul on halb ja niiduk võib kallakul libiseda. Tagajärjeks võib olla tõsine vigastus või varakahju.
2. Ohutuse huvides mõõtkte enne niiduki kasutamist võimaliku kalde suurus. Enne niitmistsoonide seadistamist või selle niidukiga töötamist kallakul või künklikul alal kasutage kalde mõõtmise seadet. Kallakute mõõtmiseks saab kasutada ka nutitelefonide rakendusi. Niiduk võib niitmisaalast välja libiseda, kui muruplatsi serva kalle on suurem kui 11° (20%).
3. Ärge niitke kallakutel, mis on alltoodust suuremad.
 - Muruplatsi sees - 24° (45%).
 - Muruplatsi serval - 11° (20%).
4. Ärge kasutage niidukit tingimustes, kus veojõud või stabiilsus on kaheldavad. Kontrollige alati niidetava pinna seisukorda. Ümberminek võib põhjustada tõsiseid kehavigastusi või varalist kahju.
5. Hoidke niiduk vähemalt 1,2 meetri kaugusel järskudest servadest, kraavidest, kallakutest või veepiirist, et vältida selle niitmistsoonist välja libisemist. Võite niidukit kahjustada või põhjustada tõsiseid vigastusi.

I. Hooldus- ja erijuhised

1. Hoidke niiduk heas seisukorras. Vahetage kulunud, kahjustatud või katkised osad välja. Akude, lõiketerade ja toiteallikate tootekoodid on toodud brošüüris „Lisateave“.
2. Tõsiste vigastuste vältimiseks ärge muutke niidukit mingil moel.
3. Terav lõiketera. Mässige tera vahetamiseks sisse või kandke kindaid ja olge eriti ettevaatlik.
4. Enne niiduki hooldamist või tera(de) ja/või veorataste ummistuse kõrvaldamist või mis tahes kontrolli lülitage niiduk alati välja, aktiveerides blokeerimiseadise. Ärge üritage hooldada või seadistada töötavat niidukit. Enne puhastamist, remonti või kontrolli veenduge, et tera ja kõik liikuvad osad on peatunud.
5. Tera peaks täielikult peatuma kahe (2) sekundi jooksul pärast punase STOP-nupu vajutamist. Kui te ei kuule tera seiskumist kahe (2) sekundi jooksul, peab teie niidukit enne uuesti kasutamist hooldama volitatud hooldustehnik.
6. Ärge kunagi kasutage niiduki puhastamiseks survepesurit ega voolikut. Vesi võib niiduki osasid ja programmeerivat pulti kahjustada. Kasutage ekraani puhastamiseks niisket lappi.
7. Kontrollige visuaalselt tera kahjustuste suhtes (nt liigne kulumine, paindumine, möranemine). Asendage tera ainult tootja (O.E.M.) originaalteraga. Muud terad ei istu korralikult ja võivad olla ohtlikud.
8. Algse seadme spetsifikatsioonidele mittevastavate varuosade kasutamine võib mõjutada jõudlust ja ohutust. See tühistab ka masina garantii.
9. Pärast vöörkehaga kokkupõrget või kinnijäämist peatage niiduk ja tõmmake blokeerimiseadis välja. Kontrollige niidukit põhjalikult kahjustuste suhtes. Kõrvaldage kahjustused enne blokeerimiseadise tagasi paigaldamist, masina käivitamist ja kasutamist.
10. Laste mänguväljakute, veekogude, järskude servade või avalike teede lähedal asuvatel aladel kasutage lisaks perimeetrikaablile jäika piiret (puidust/kivist), mille kõrgus on vähemalt 15 cm, ja mis aitab takistada niidukit niitmistsoonist väljumast.

11. Kui teie niiduk on paigaldatud ja seda kasutatakse avatud aias või avalikus kohas, peate nende niitmislade servadesse asetama hoiatussildid, millel on järgmine teave: „Automaatniiduk! Hoidke masinast eemal! Jälgige lapsi!“
12. Vajadusel puhastage või asendage ohutus- ja juhendsildid.

J. Talvine ladustamine

Niiduk

Laadige niiduk täis, hoides seda tugijaamas vähemalt 24 tundi. Lülitage niiduk välja. Puhastage niiduk ja hoidke seda kuivas ruumis, mille temperatuur on üle 0 °C.

Laadimisjaam

Laadimisjaama jaoks pole spetsiaalseid juhiseid talviseks ladustamiseks. Selle võib talveks murule jätta.

Talvisel ajal on soovitatav toide vooluvõrgust lahutada.

Iga-aastane hooldus

Niiduki heas seisukorras hoidmiseks on soovitatav viia see enne või pärast talve hoolduseks volitatud edasimüüja juurde.

Iga-aastane teenus võib erinevate teenusepakkujate lõikes erineda ja hõlmab kõiki või mõnda järgmistest: niiduki osade ja niitmislplatvormi puhastamine, kulunud osade (nt terad, rattad ja muud liikuvad osad) kontrollimine ja vajaduse korral nende väljavahetamine, niiduki funktsioonide ja ohutuskomponentide katsetamine, aku kontrollimine ja uusi funktsioone pakkuva uusima tarkvaraversiooni üleslaadimine.

K. Toote kasutusea lõpp

1. Niiduk ja selle tarvikud tuleks nende kasutusea lõppedes nõuetekohaselt utiliseerida, et vältida elektri- ja elektroonikaseadmete jäätmete sattumist prügilasse ning kaitsta keskkonda. Küsige jäätmekäitlusnõuete kohta teavet oma kohalikul jäätmekäitlusasutuselt või omavalitsuselt. Paljudes omavalitsustes on akude ja elektroonikaseadmete kõrvaldamiseks spetsiaalsed jäätmekogumiskohad.
2. Ärge visake akut ega niidukit sorteerimata olmejäätmete hulka.
3. Ärge visake akupakki tulle.
4. Utiliseerimist või ringlussevõttu puudutavad erinõuded leiate kohalikest eeskirjadest. Kõrvaldamise juhised leiate kiirülevaate jaotise lõpust.
5. Aku eemaldamisel tuleb niiduk laadimisjaama küljest lahti ühendada.
6. Enne utiliseerimist tuleb aku seadmest eemaldada. Järgige lisas A kirjeldatud juhiseid aku eemaldamiseks.
7. Aku tuleb ohutult utiliseerida.

2 Sümbole selgitused

Sümbol	Kirjeldus
	<p>HOIATUS – LUGEGE KASUTUSJUHENIDIT/JUHENDEID</p> <p>Enne muruniiduki kasutamist lugege kõiki niidukil ja juhendi(te)s olevaid juhiseid, tehke need endale selgeks ja järgige neid. Selle teabe eiramine võib põhjustada kehavigastusi või surma. Hoidke seda juhendit edaspidiseks ja regulaarseks lugemiseks kindlas kohas.</p>
	<p>ÜLDINE HOIATUS</p> <p>Hoiatab ohtude ja riskide eest.</p>
	<p>OHT – VÄLTIGE AMPUTATSIOONI</p> <p>Ärge pange käsi ega jalgu löikeploki lähedusse või alla. Kokkupuude teraga võib põhjustada käte ja jalgade amputatsiooni.</p>
	<p>HOIATUS – VÄLTIGE KOKKUPÕRGET/TERAST PÕHJUSTATUD VIGASTUSI. HOIDKE TÖÖTAVAST MASINAST OHUTUSSE KAUGUSSE.</p> <p>Ärge niitke, kui läheduses on lapsed või kõrvalised isikud. Vältimaks kontakti lõiketera või õhku paiskunud esemega, hoidke inimesed töötavast niidukist eemal. Hoidke niiduki töötamise ajal kõrvalisejad, lapsed ja lemmikloomad siseruumides. Peatage niiduk, kui keegi siseneb niitmisalale.</p>
	<p>HOIATUS – VÄLTIGE ÕHKU PAISKUVATEST OBJEKTIDEST PÕHJUSTATUD VIGASTUSI</p> <p>Hoidke kõrvalisejad töötavast niidukist vähemalt 5 m kaugusel. Eemaldage kõik kivid, oksad, juhtmed, mänguasjad ja muud võõrkehad, mis võivad tera(de)ga kokkupuutumisel õhku paiskuda. Ärge kasutage niidukit, kui katte uks või turvaseadised ei ole paigaldatud või ei toimi.</p>
	<p>HOIATUS – VÄLTIGE KOKKUPÕRGET/TERAST PÕHJUSTATUD VIGASTUSI</p> <p>Ärge lubage lastel muruniidukil sõita. See pole mänguasi.</p>
	<p>HOIATUS</p> <p>Lülitage niiduk enne hooldust välja.</p>
	<p>HOIATUS</p> <p>Enne niiduki juures töötamist või selle tõstmist eemaldage blokeerimiseadis.</p>
	<p>HOIATUS – KASUTAGE AINULT ORIGINAALTOITEALLIKAT</p> <p>Ärge muutke elektriühendust! Kasutage koos niidukiga või varuosana ainult tootja poolt tarnitud originaaltoiteallikat. Õige tootekood on märgitud tootel, sellel etiketil. Muu toiteallikas võib põhjustada tulekahju ning kahjustada laadimisjaama ja niidukit.</p>
	<p>Ärge kunagi kasutage niiduki puhastamiseks survepesurit ega voolikut. Vesi võit niiduki osasid ja programmeeritavat pulti kahjustada. Kasutage ekraan puhastamiseks niisket lappi.</p>
	<p>ÕIGE KÄTE ASETUS</p> <p>Käe õige asetus ja terade suund niiduki tõstmisel.</p>

3 Ohutusfunktsioonid



HOIATUS

Teie niiduk on varustatud erinevate sisseehitatud ohutusfunktsioonidega. Samas on niiduk endiselt ohtlik seade, mille terav lõiketera võib põhjustada sellega kokku puutuvatele isikutele tõsiseid vigastusi.

Seega on keelatud viibida murul, samal ajal kui niiduk töötab.

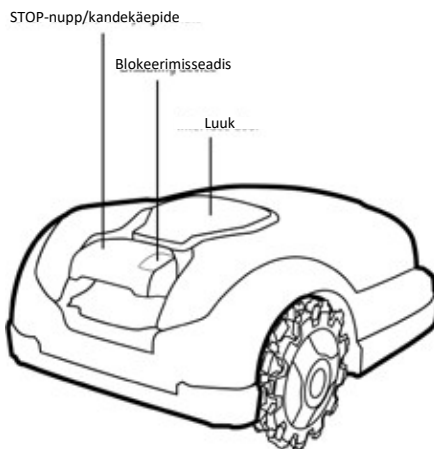

A. Lapselukk

Lapselukk takistab niiduki käivitamist mõne nupu tahtmatu vajutamisega. Niiduki käivitamiseks peab vajutama kaht nuppu õiges järjekorras. Lapselukku peab kasutama, kui niidukiga võivad puutuda alla 6-aastased lapsed.

B. Vargusvastane seadis (koodiga blokeerimisseadis)

Vargusvastane funktsioon takistab niiduki kasutamist või selle liikumist, kui õiget koodi pole sisestatud. Teil palutakse sisestada enda valitud neljakohaline kood. Soovitame seda funktsiooni kasutada, et vältida niiduki kasutamist laste poolt või isikute poolt, kes pole selle kasutusjuhenditega tuttavad või kellel puudub õigus niiduki kasutamiseks.

C. Ülestõstmise andur

Töötava niiduki üles tõstmisel peatuvad niiduk ja lõiketera kahe (2) sekundi jooksul.

D. Kallutamisanundur

Niiduki kallutamisel vertikaalsuunas peatuvad niiduk ja lõiketera kahe (2) sekundi jooksul.

E. Takistuste andur

Niiduk tuvastab töötamise ajal selle teel olevad võõrkehaded. Kokkupõrkel võõrkehaga lõpetab niiduk kohe selles suunas liikumise, tagurdab takistusest eemale ja niiduk ja lõiketera peatuvad kahe (2) sekundi jooksul.

F. Hädaseiskamisnupp

Punase STOP-nupu vajutamine mistahes hetkel seadme töötamise ajal peatab niiduki ja lõiketera kahe (2) sekundi jooksul.

G. Eemaldatav blokeerimisseadis

Tõmmake blokeerimisseadis välja, et takistada niiduki edasi töötamist. Blokeerimisseadise peab tõmbama välja enne niiduki üles tõstmist ja hooldustööde tegemist.

H. Laadimisjaam ja perimeetrikaabel

Niiduki toimimiseks peavad perimeetrikaabel ja laadimisjaam olema paigaldatud ja aktiveeritud. Perimeetrisignaali välja lülitamisel lõpetab niiduk töö.

Lisa A – Juhised aku eemaldamiseks

1. Eemaldage blokeerimisseadis.
2. Lülitage niiduk välja, vajutades ja hoides 2 sekundit all nuppu GO.
3. Sisestage kaasasolev plastvõti pessa ja pöörake seda 90° vasakule, seejärel tõmmake luuk poolenisti üles, kuni tunnete takistust.
4. Pöörake võtit 45° tahapoole ja tõmmake luuk täielikult üles.
5. Ühendage aku lahti.
6. Aku eemaldamiseks vajutage akukorpuse haaki.

**Alustame.
On aeg
muru
niita.**



Tere tulemast sõbralikku koju.

Õnnitleme teid ostu puhul! Olete kõigest mõne sammu kaugusel enda parima meeskonnakaaslasest kohtumisest. Varsti saate tunda rõõmu enda uue sõbra täiuslikult tehtud tööst.

Niiduk väljub seadistatud päeval ja kellaajal iseseisvalt laadimisjaamast, niidab muru ja naaseb laadimiseks laadimisjaama.

Niidetav muruplats piiratakse perimeetrikaabliga („virtuaalse seinaga“). Kaabel paigutatakse muruplatsi servadesse ja selliste objektide ümber, mida niiduk peab vältima.



Niiduk järgib perimeetrikaabliga piiratud alas juhuslikku liikumismustrit. Selline juhuslik liikumine tagab täiusliku tulemuse ja selle, et niiduk katab kogu tööala.

Lisaks järgib see kaablit, et tagada muruplatsi äärte täiuslik niitmine.

Hea välimusega muruplatsi saladuseks on pidev niitmine ja just seda XR-seeria pakubki.

Pärast paigaldusjuhiste järgimist saate nautida täiendavat puhkeaega, samal ajal kui teie uus sõber hoolitseb teie muruplatsi eest.

Soovitame tungivalt lugeda enne paigaldamist läbi kogu paigaldusjuhend.

Hõlpsamaks paigaldamiseks

Enne robotniiduki paigaldamist soovitame niita muru viimast korda tavalise niidukiga ja kasta muruplatsi servasid 24 tundi enne kaabli paigaldamist.

Karbi sisu

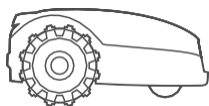

Toode

Teie uus robotniiduk

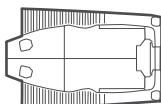

Laadimisjaam

Laadimisjaam on niiduki laadimiseks.

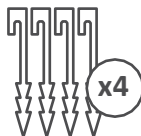

Laadimisjaama vaiad

Laadimisjaama kinnitamiseks maapinna külge.



Toiteallikas

Toiteallikas niiduki laadimiseks



Pikendusjuhe

15-meetrine madalpingejuhe ühendab laadimisjaama touluvõrguga.



Kaabli ühendus

Perimeetrikaabli ühendamiseks laadimisjaamaga.

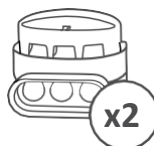

Traadi liitmikud

Perimeetrikaabli jätkamiseks selle lõikamisel.



Rattapuhastid



Ohutusjuhend
Lisateave
Kiirjuhend

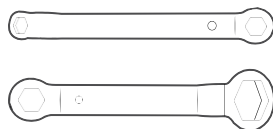

Võtmed teraotsa, ketta ja
veoratta jaoks



Akukambri plastvõti

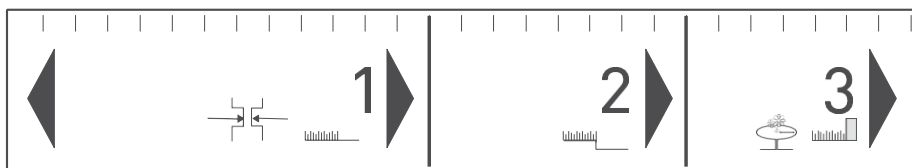

RoboRuler

Perimeetrikaabli ja muruplatsi ääre
vahekauguse mõõtmiseks



Paigaldamiseks vajalikud lisatööriistad

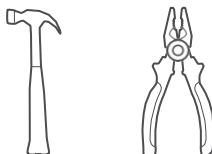

Valmis? Siis alustame.

Mis edasi?

Muruniiduki nõuetekohane paigaldamine tagab parima tulemuse. Selleks, et niiduk teeks enda tööd täiuslikult, peate tegema järgmist:

1 Laadimisjaama asukoht

Valige laadimisjaama asukoht.

1

2 Kaabli vedamine

„Virtuaalse seinä“ paigaldamine

2

3 Pehmed takistused

Pehmete takistuste piiramine

3

4 Kõvad takistused

Millal tuleks kõvad takistused piirata

4

5 Kallakud

Millistel kallakutel suudab niiduk töötada

5

6 Kitsad läbipääsud

Lisaalade eraldamine kaabliga

6

7 Eraldatud tsoon

Tsoonide eraldamine kaabliga

7

8 Lõpetamine

Paigaldamise lõpetamine

8

Tundke enda muruplatsi

Muruplatsi tundmine säästab teid asjatutest vigadest ja teeb paigaldamise lihtsamaks.

Lisaks saate mõned selle juhendi hilisemad peatükid, mis ei käi teie muruplatsi kohta, vahele jätta.

Milline siis on teie muruplats?

Tüüp A

Ainult põhiala

Teie muruplats on üks pidev ala, mille kõik piirkonnad on piisavalt laiad, et niiduk saaks sealt läbi liikuda (kitsaimas punktis vähemalt 4 m).

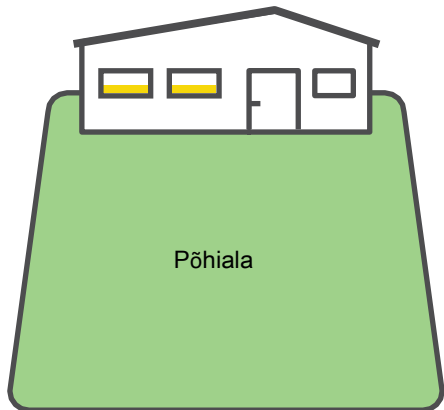

Tüüp B

Põhiala + lisaala

Teie muruplats koosneb mitmest alast. Neid alasid ühendab kitsas läbipääs (1–2 m). Niiduk saab nende alade vahel liikuda ja niita ära kogu muruplatsi.

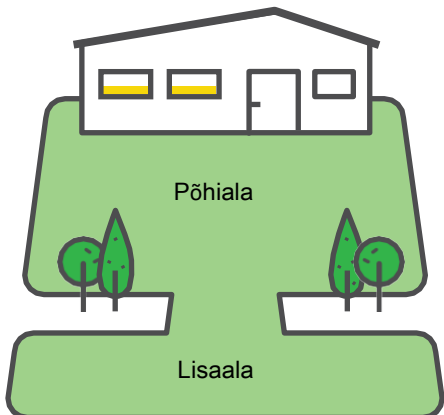

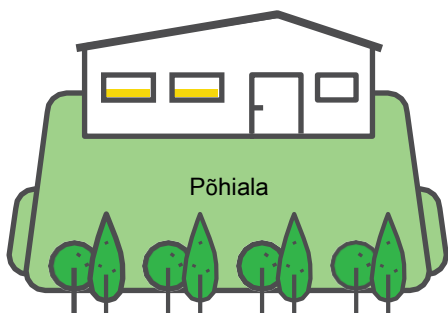

Tüüp C

Põhiala + eraldatud ala

Teie muruplats koosneb kahest või enamast alast, mis pole omavahel ühendatud (neid eraldab aed, kõnnitee või muu takistus). Niiduk ei saa sõita ühelt alalt teisele.

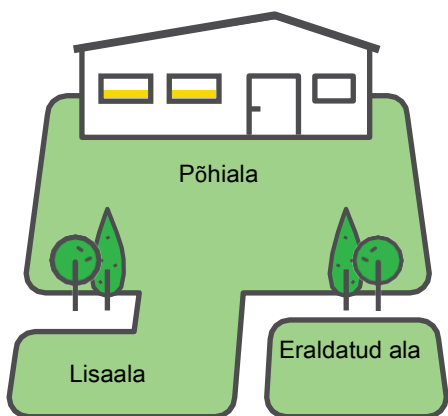

Tüüp D

Põhiala + lisaala + eraldatud ala

Mõned muruplatsi osad on ühendatud põhialaga kitsa läbipääsu (kuni 1–2 m) kaudu ja mõned alad on muruplatsist aia, kõnnitee või muu takistusega täielikult eraldatud ja niiduk ei saa nende alade vahel liikuda.

1 Laadimisjaama asukoht

Laadimisjaama ja toiteallika asukoha valimine

Laadimisjaama kasutab niiduk laadimiseks ning see on perimeetrikaabli algus- ja lõpppunkt. Selles paigaldusetapis valite laadimisjaama jaoks sobiva asukoha.

Kuhu tuleks laadimisjaam paigutada?

Valik A

Soovitame paigaldada laadimisjaama muruplatsi põhialale (suurim ala).

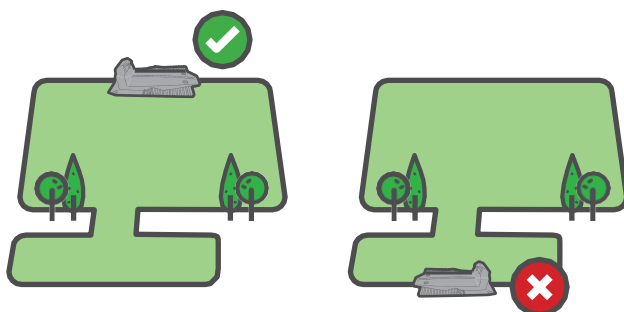

Valik B

Kuni 15 m toiteallikast

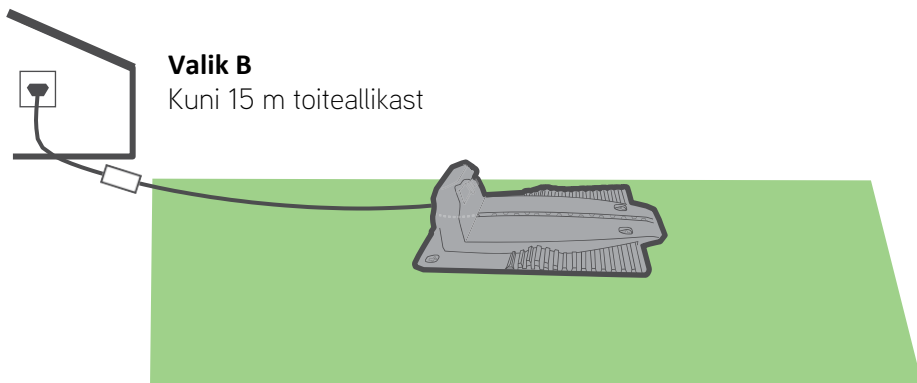

Valik C

Vähemalt 3 m sirgelt jooksvat juhet enne laadimisjaama ja vähemalt 1 m laadimisjaama taga, et tagada sujuv laadimisjaama liikumine.

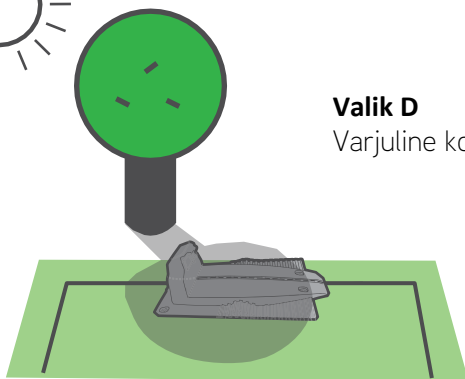
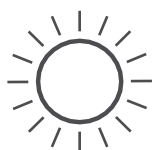
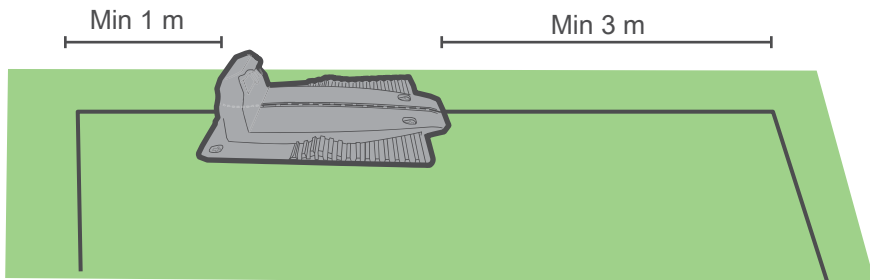

Valik D
Varjuline koht



Paigaldage niiduki sisemiste osade kahjustamise vältimiseks vihmutiltest vähemalt 1 m kaugusele.

NIPP

Valik E

Veenduge, et maapind oleks tasane ja kallakuteta.



Kuidas laadimisjaama paigaldada?

PAIGUTUS

Paigutage laadimisjaam alloleva kujutise järgi.

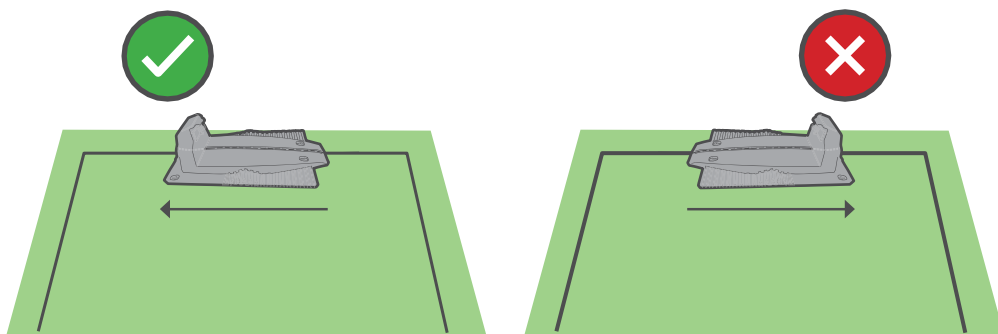

KAUGUS SERVAST

Kasutage perimeetrikaabli õige kauguse määramiseks muruplatsi servast RoboRuler joonlauda.

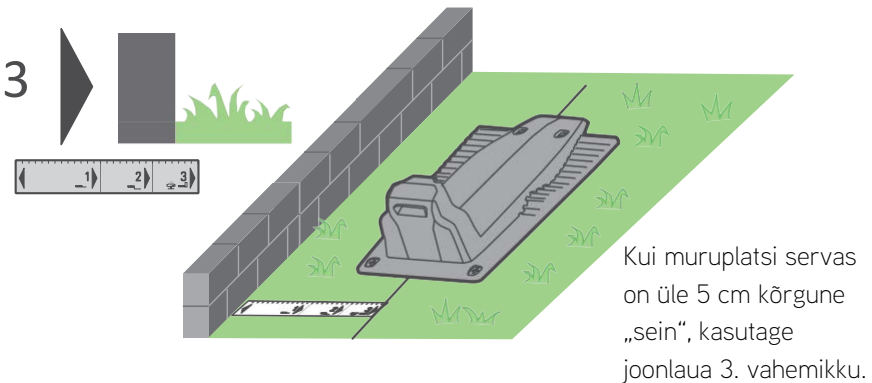
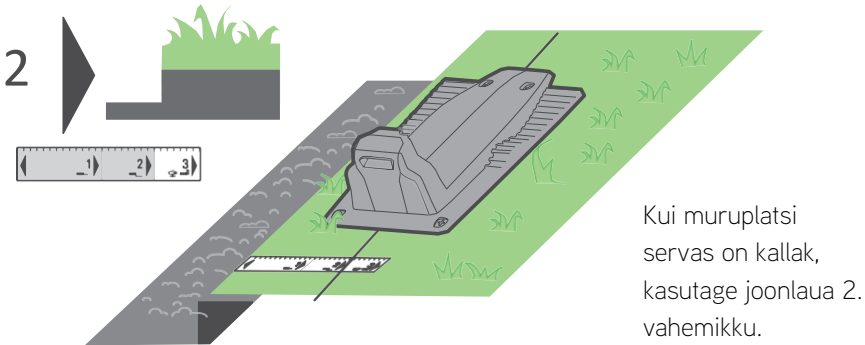
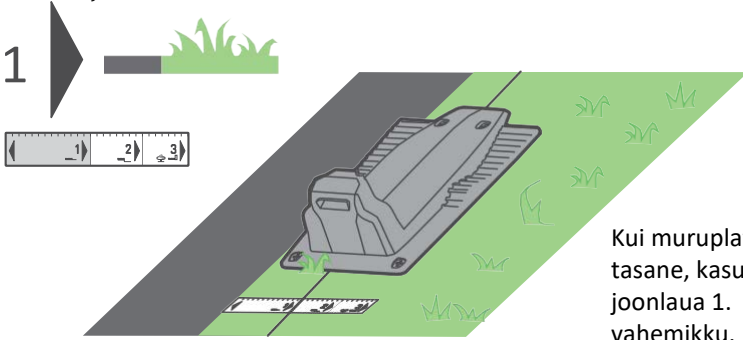

JAAMA KINNITAMINE VAIADEGA

Pärast õige asukoha valimist kinnitage laadimisjaam kaasasolevate vaiade abil maa külge.

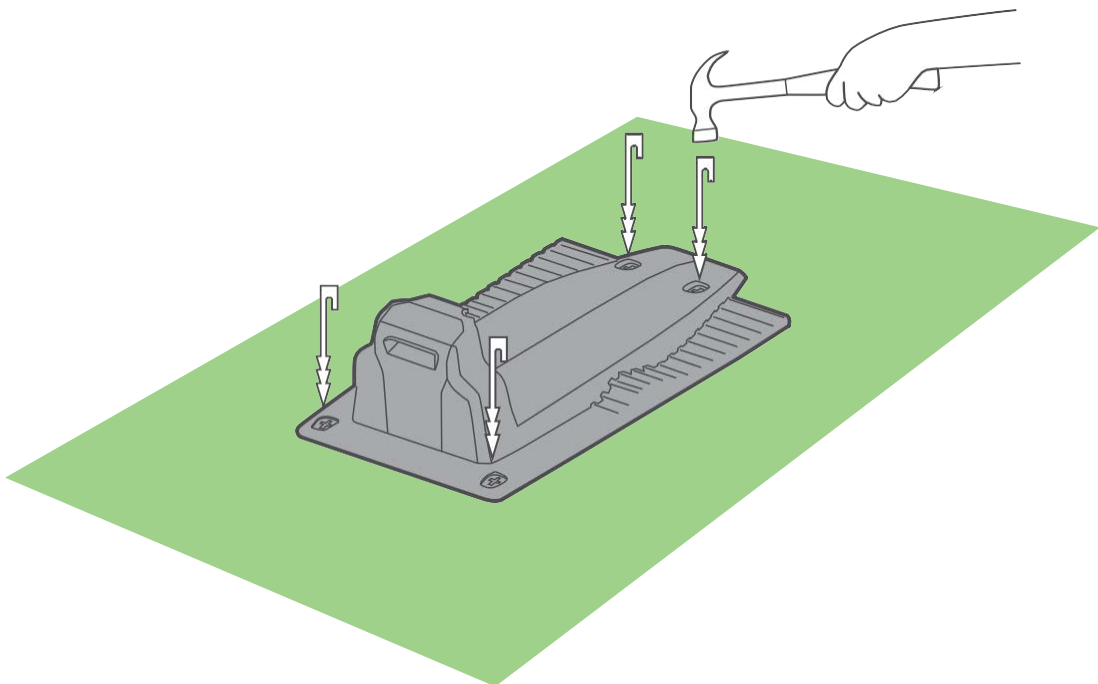

Olge vaiade maa sisse löömisel ettevaatlik, et te ei kahjustaks niisutustorusid.



Tehke enne alustamist plaan

Kõndige enne alustamist muruplatsi ääred läbi ja mõelge läbi, kuidas piirdetraati paigaldada. Leidke võimalikud takistused ja kallakud.



Takistused ja kallakud

Enne ühegi vaia paigaldamist leidke võimalikud takistused ja kallakud.

TAKISTUSED



Pehmed takistused

Pehmed takistused on lillepeenrad, tiigid või väikesed puud. Neid tuleb kaitsta perimeetrisaarte abil.

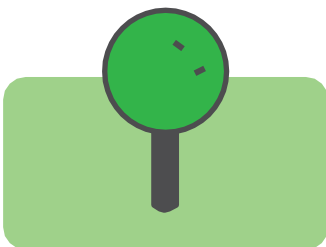

Kõvad takistused

Kõvad takistused on vertikaalsed, jäigad ja kõrgemad kui 15 cm, näiteks puud või suured kõvad objektid, mille vastu niiduk võib õrnalt pörgata ennast kahjustamata. Neid takistusi ei ole vaja perimeetrikaabliga kaitsta.

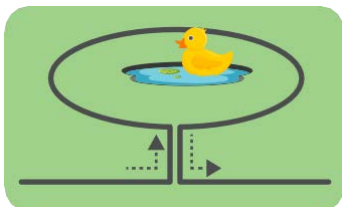

Tiigid

Tiike ja muid veekogusid tuleb kaitsta perimeetrisaarte loomisega.

KALLAKUD

Kallakud muruplatsi äärtes

Vältimaks muruniiduki muruplatsilt välja libisemist, eriti märja muru korral, peab piirdetraadiga eraldama muruplatsi äärtes olevad kallakud, mis on suuremad kui 20% – see on 20 cm tõus 1 m kohta.

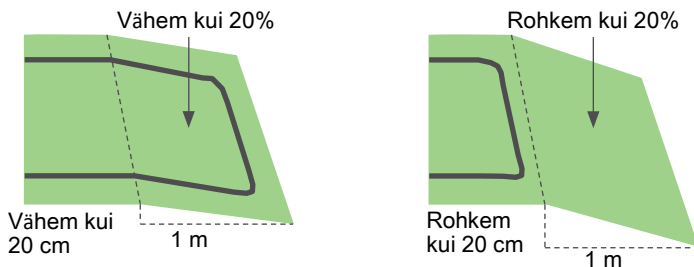

Kallakud muruplatsil

Muruniiduk suudab niita muruplatsi piiridesse jäävaid kallakuid kaldega kuni 45%.

Võite jätta perimeetri sisse muruplatsi serva lähedal olevad kallakud, mille kalle on muruplatsi siseosa poole, kuna sellisel juhul pole niiduki platsilt välja libisemise ohtu. 45% kallak tähendab 45 cm tõusu 1 m kohta.

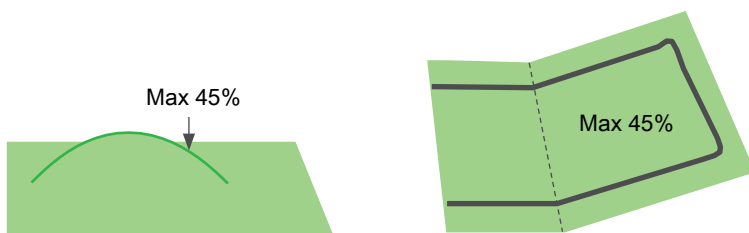

Kallak on liiga järsk, kui...

Niiduk hakkab kallakul liikudes ümber kalduma. Eraldage sellised kallakud.



2 Kaabli vedamine

Vedage perimeetrikaabel („virtuaalne sein“), mis määrab kindlaks niiduki tööala.

Olete valmis perimeetrikaabli paigaldamiseks. Teeme seda samm-sammult.



NIPP

- Hoidke niiduki pakend käeulatuses.
- Niitke enne traadi paigaldamist muruplats vana niidukiga puhtaks. Lisaks peaks maapind olema niiske. See lihtsustab vaiade sisestamist ja aitab vältida piirdetraadi lõikamist.



VAJALIK

- Haamer
- Kombitangid

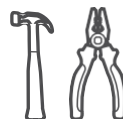

... Päikeseline päev ja tuju!

Tähtsad asjad kõigepealt

Tõmmake rulli välja umbes 50 cm kaablit kinnitage kaabliots vaiaga laadimisjaama paigalduskohta.

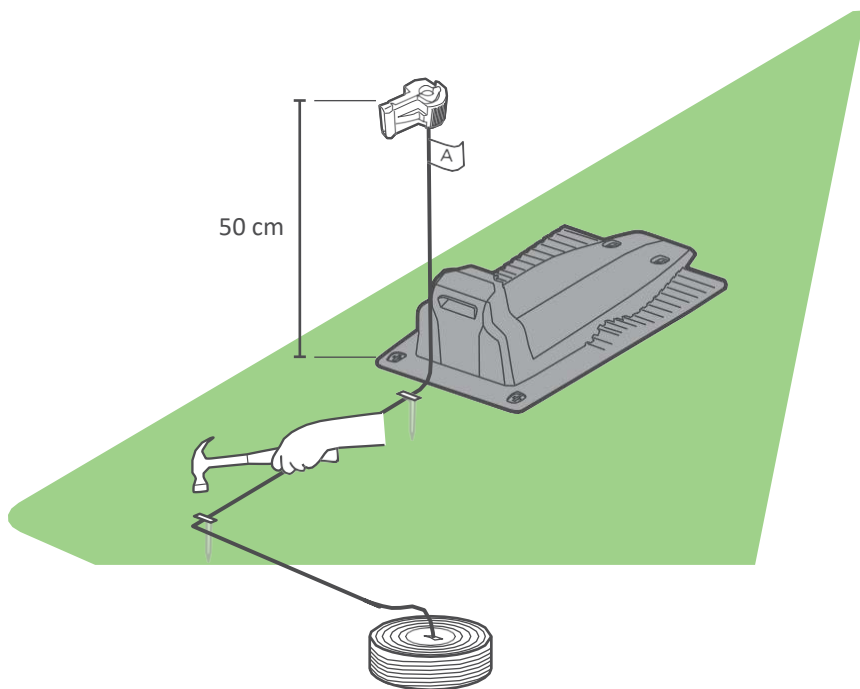

Hakake kaablit lahti kerima, liikudes vastupäeva mööda muruplatsi äärt. Alustage laadimisjaama juurest.

Vedage kaabel vabalt ümber muruplatsi.

Erihoolt vajava objekti/ala puhul paigaldage perimeetrikaabel vastavalt järgmistes peatükkides toodud juhistele.

Tagage piisav vahekaugus

Perimeetrikaabli kinnitamiseks kasutatakse tootega kaasas olevaid vaiu. Kasutage perimeetrikaabli ja muruplatsi ääre ja takistuste vahekauguse määramiseks RoboRuler joonlauda.

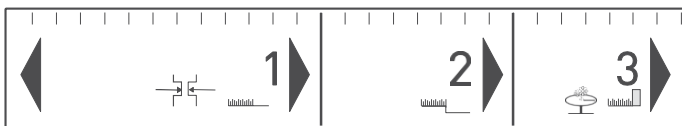
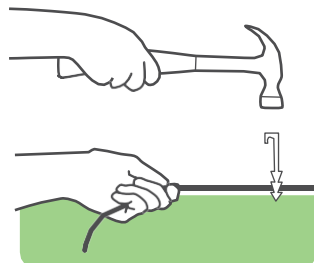

- Paigaldage üks vai iga 2–3 meetri tagant ja nurkadesse. Paigaldage alguses minimaalne hulk vaiu. Kõik vajalikud vaiad sisestate hiljem.
- Tõmmake traat pingule, vasardades vaiad õigel sügavusel maa sisse.
- Vältige kastmistorude kahjustamist.

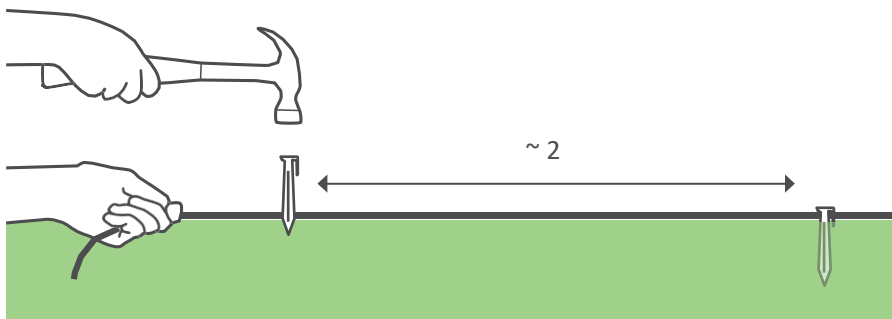

Kui serv on tasane, järgige RoboRuler joonlauda lühikest pikkust.

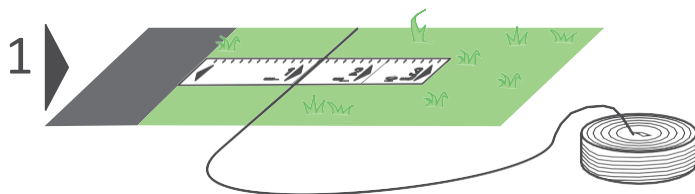

Kui serv on kallakuga, järgige RoboRuler joonlauda 2. pikkust.

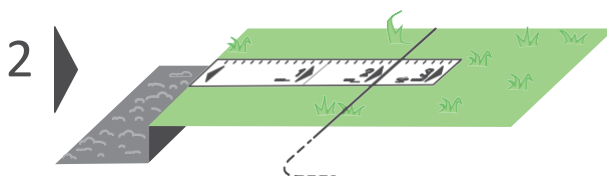

Kui serv on sein (maapinnast kõrgem kui 2 cm), järgige RoboRuler joonlauda 3. pikkust.

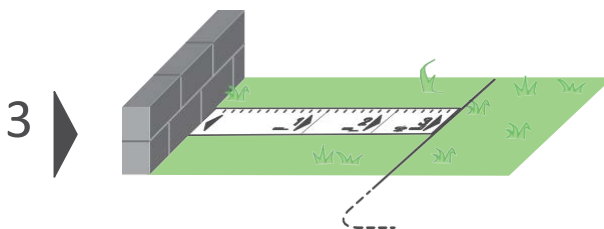

Kui muruplatsi äär piirneb veekoguga, jätke vahekauguseks vähemal 1,2 meetrit.

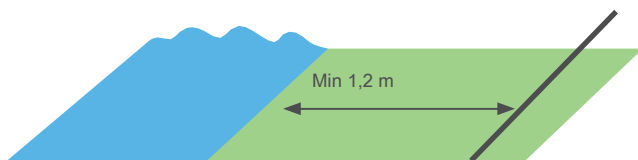

Teise võimalusena paigutage veekogu lähedusse tõke.

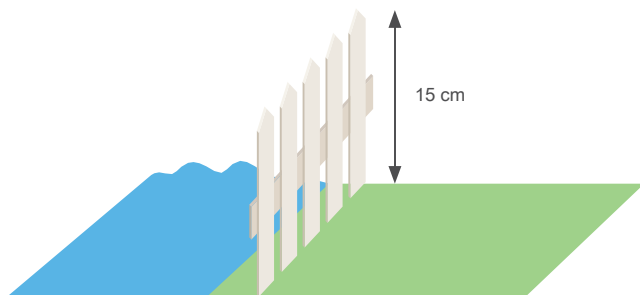

NIPP

- Perimeetrikaablit ei pea matma.
 - Soovitame matta perimeetrikaabli maha väga käidavates kohtades, näiteks kõnnitee servas.
 - Kui vaja on kasutada täiendavat perimeetrikaablit, saate selle pikendamiseks kasutada veekindlaid liitmikke (Vt peatükk „Perimeetrikaabli jätkamine“).
-

3 Pehmed takistused

Pehmete takistuste kaitsmine

Objektid, nagu lillepeenrad, tiigid või pöösad, peab kaitsmiseks ümbritsema perimeetrikaabliga.

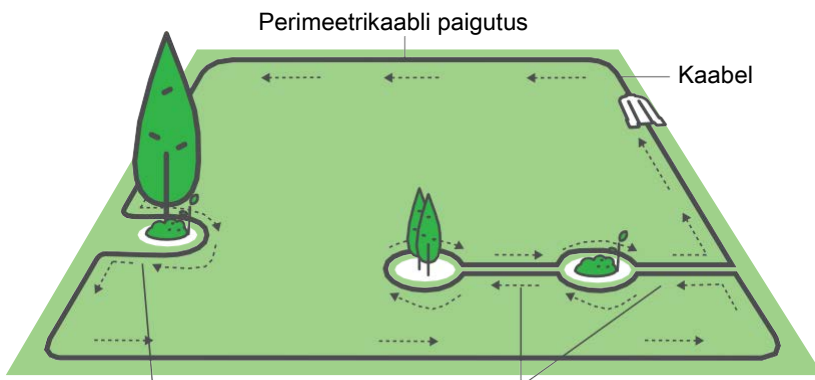

Kui eraldatud ala ja perimeetrikaabli vahekaugus on alla 1,2 m, liitke takistus muruplatsi servaga.

Eraldatud alade vahekaugus peab olema vähemalt 1,2 m; kui takistused on üksteisele lähemal, liitke need üheks eraldatud alaks.

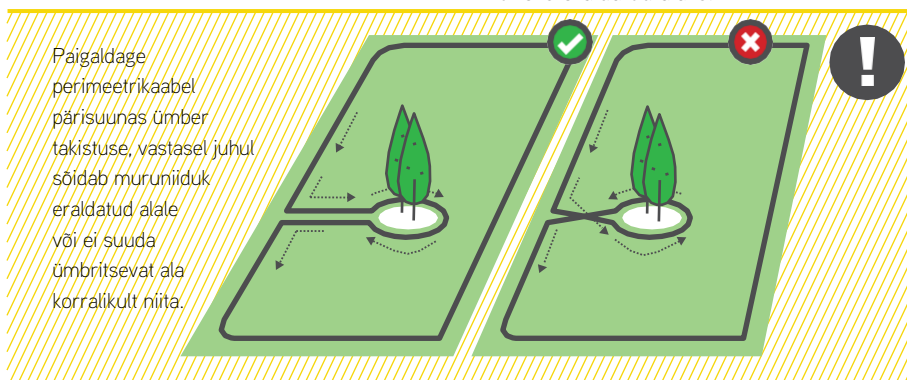

Paigaldage perimeetrikaabel pärisuunas ümber takistuse, vastasel juhul sõidab muruniiduk eraldatud alale või ei suuda ümbritsevat ala korralikult niita.

- Eraldatud alale ja sellest välja jooksvad kaablid peavad olema kinnitatud sama vaiaga.



NIPP

4 Kõvad takistused

Kõvade takistuste kaitsmine

Piirake kõik kõvad objektid, mis on madalamad kui 15 cm. Kõrgemad objektid võib jätta piiramata.

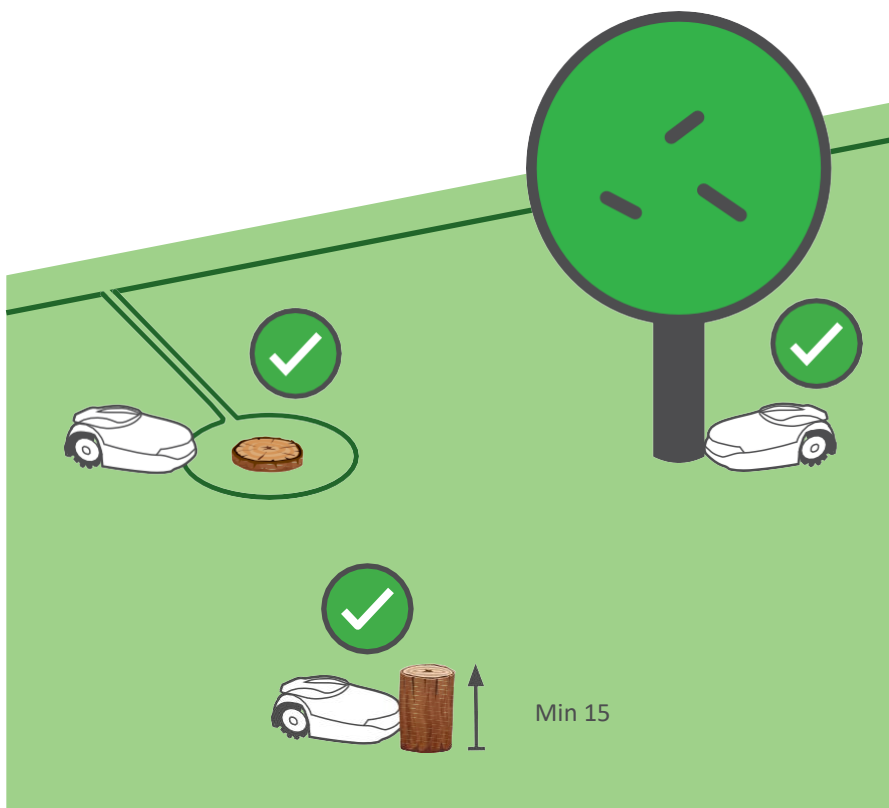

5 Kallakud

Kallakud

Muruniiduk suudab niita muruplatsile jäävaid kallakuid kaldega kuni 45%.

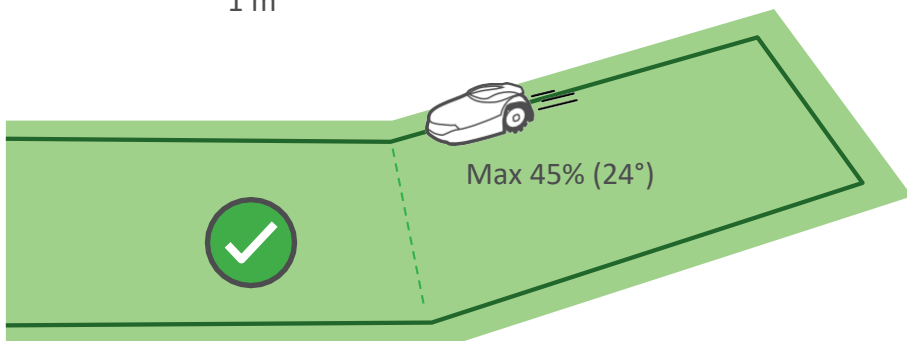
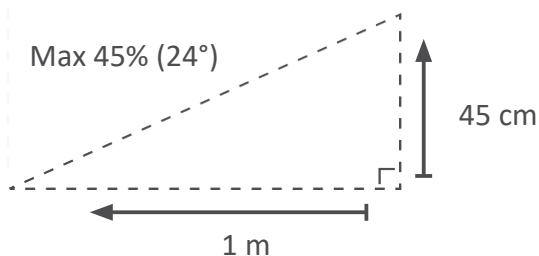
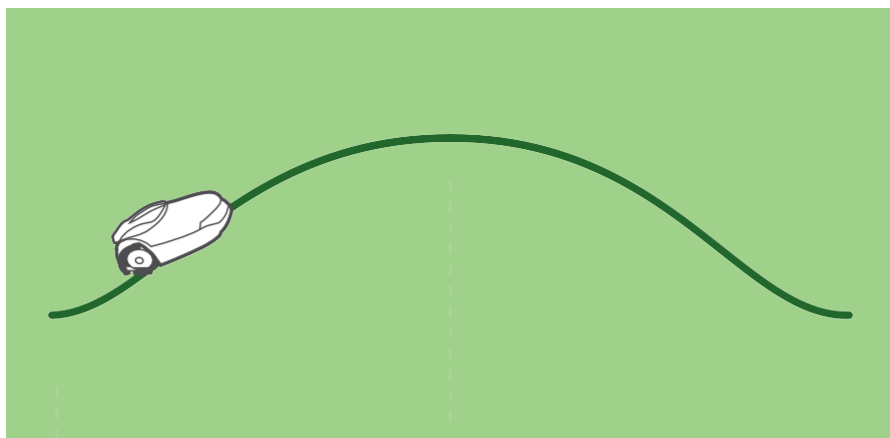

Jätke välja kõik kallakud, mis on suuremad kui 20%, et vältida niiduki muruplatsilt välja libisemist (eriti märgades tingimustes).

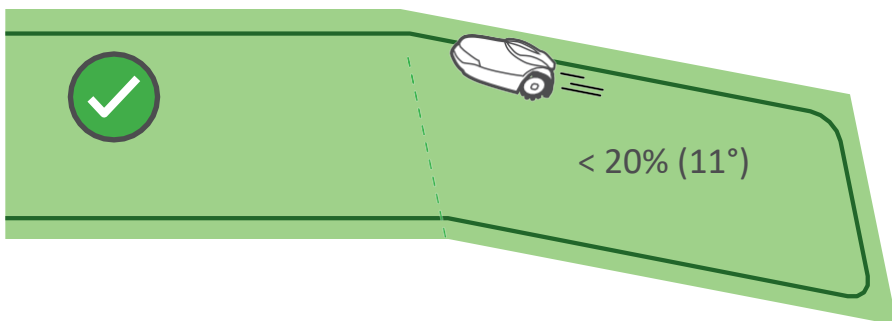

20% =

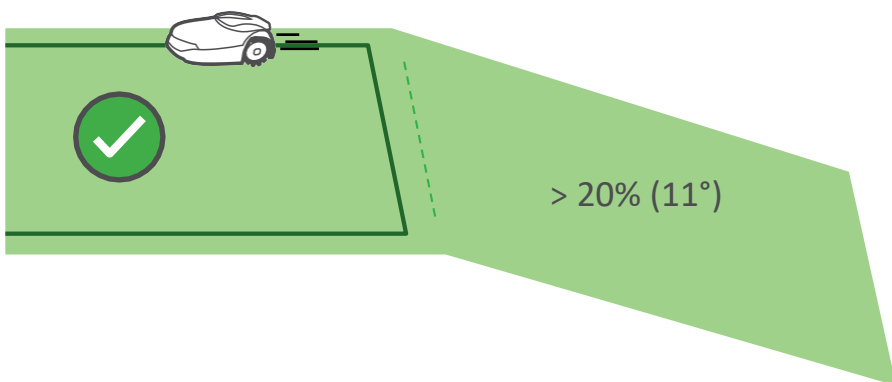
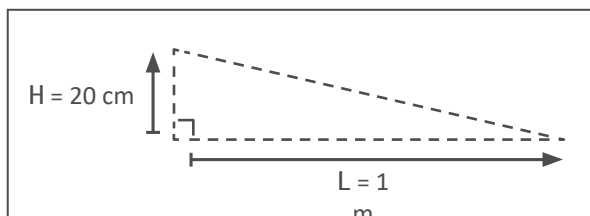

6 Kitsad läbipääsud

Meenutage enda muruplatsi tüüpi



Tüüp A

Ainult põhiala

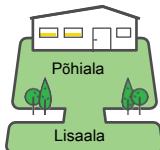

Tüüp B

Põhiala +
lisaala

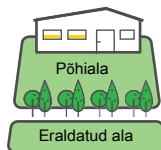

Tüüp C

Põhiala +
eraldatud ala



Tüüp D

Põhiala +
eraldatud ala +
lisaala

Lisaala eraldamine kaabliga

Tüüp B / Tüüp D

Lisaala pole?

Jätke see peatükk vahele!

Põhiala ühendab lisaalaga
kitsas läbipääs.

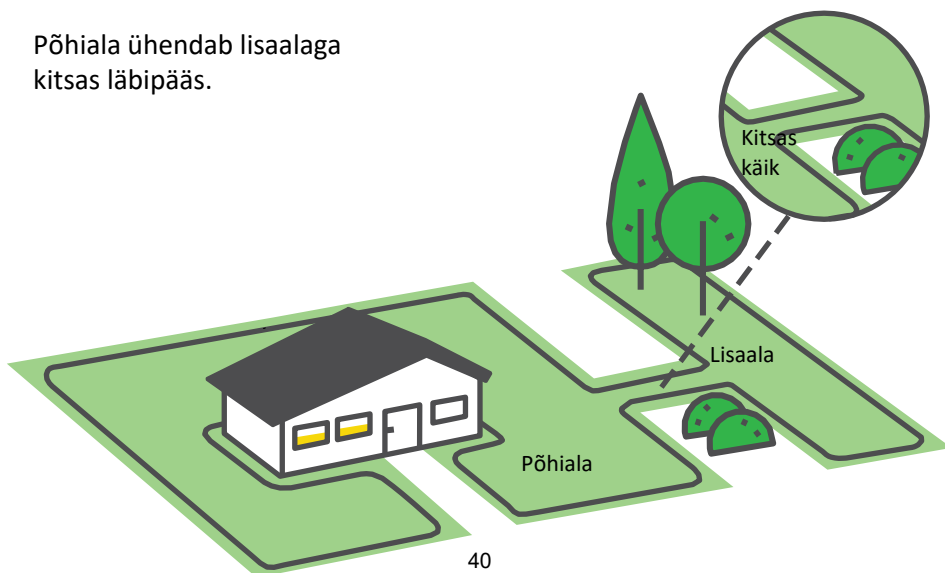

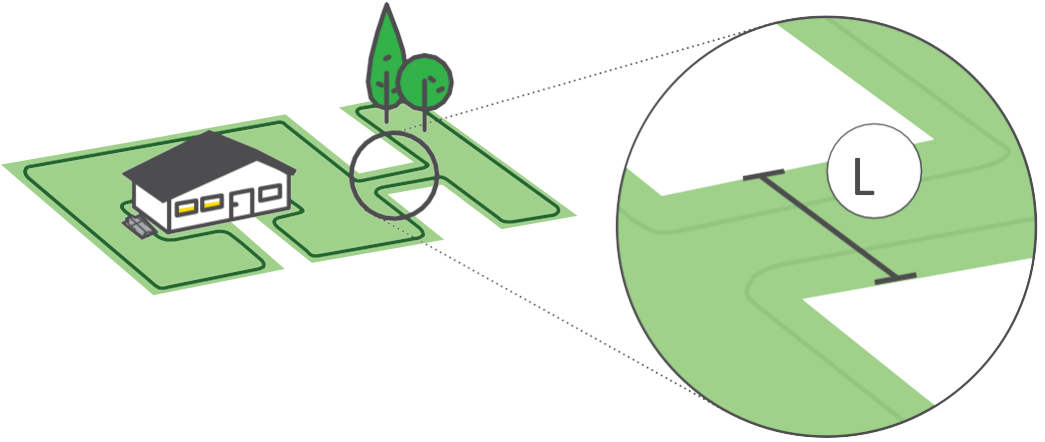

Põhiala ühendab lisaalaga kitsas läbipääs.

Niiduki läbipääsu tagamiseks peaks see olema vähemalt 2 m laiune.

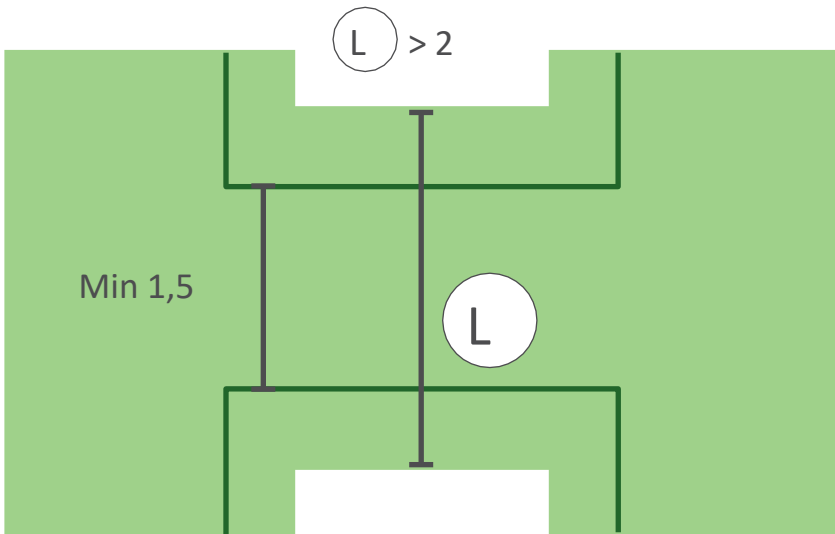

Kui kitsas läbipääs on vahemikus 1–2 m, tuleks kaabel paigaldada tee keskele, järgides RoboRuleri 1. vahekaugust, et niiduk saaks kaableid järgides lisaalale ja sellest välja liikuda. Sisepääsul mõlemast suunast tuleks nurk seada 45 kraadile, et niiduk pööraks kitsast läbipääsust täpselt välja ja selle sisse.

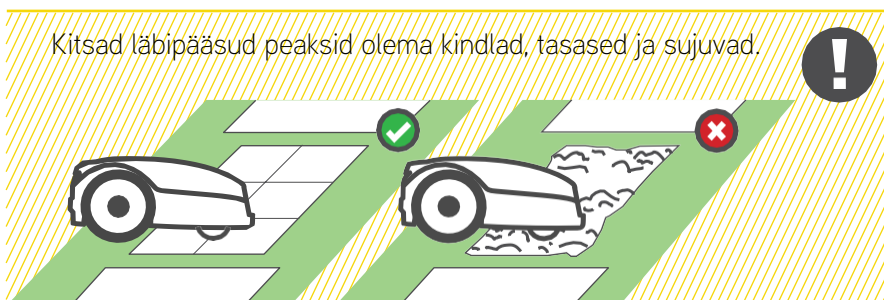
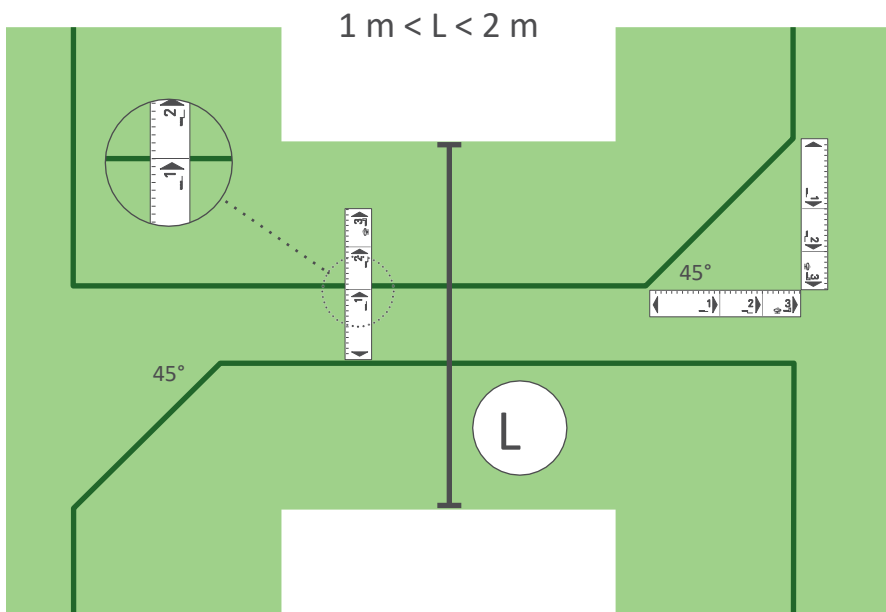

7

Eraldatud ala

Eraldatud ala piiramine

Tüüp C / Tüüp D

Eraldatud ala pole?

Jätke see peatükk vahele!

Pikendage põhiala perimeetrikaablit üle takistuse.

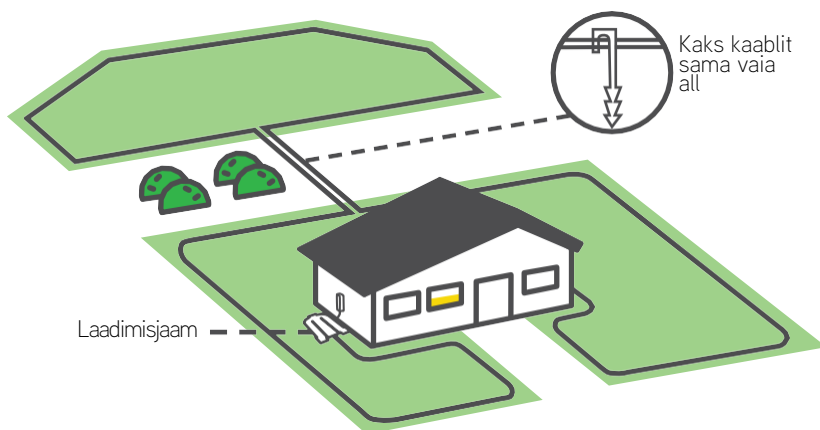



NIPP

Perimeetrikaabli jätkamine (vajadusel)

- Sisestage kaabli kumbki ots liitmiku vasakusse ja paremasse pesa.
- Veenduge, et kaabel paikneb täielikult liitmikus.
- Kasutage tange, et vajutada liitmiku peal olevat nuppu. Nupp tuleks täielikult alla vajutada, seejuures liitmikku kahjustamata.

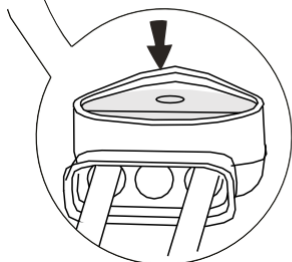
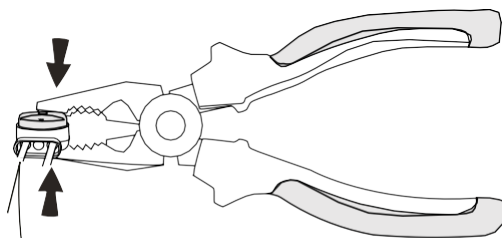
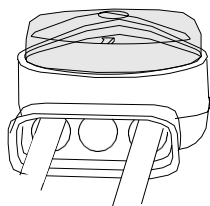

8

Paigaldamise lõpetamine

Kaabli paigaldamise lõpetamine

Pärast perimeetrikaabli lõplikku paigaldamist paigaldage viimane vai laadimisjaama esiosast u 5 cm kaugusele. Kaabel peab kindlasti laadimisjaama keskpunktiga joonduma.

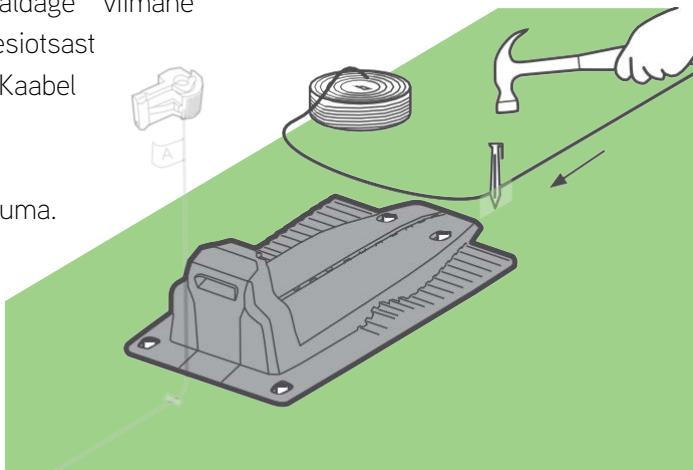

NIPP

Kerige kaabel laadimisjaamast edasi veel 50 cm võrra lahti ja lõigake

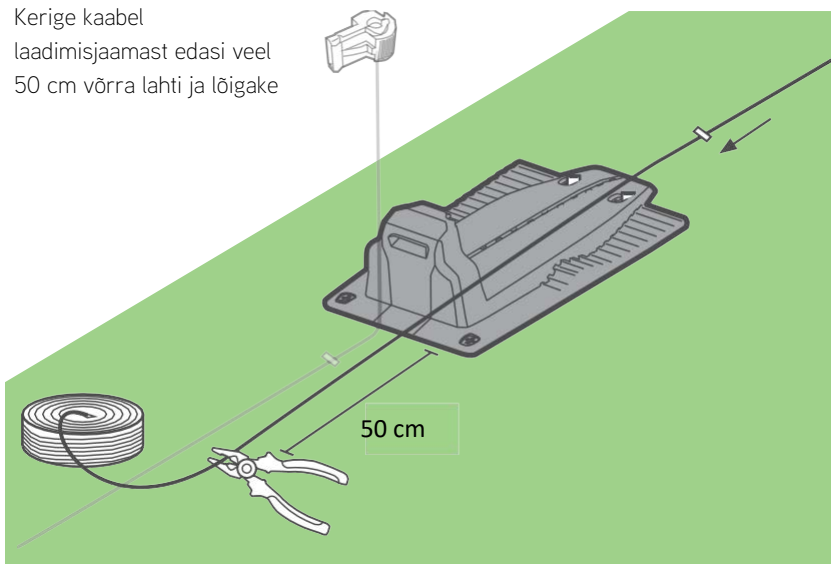

Avage laadimisjaama tagaluuk.

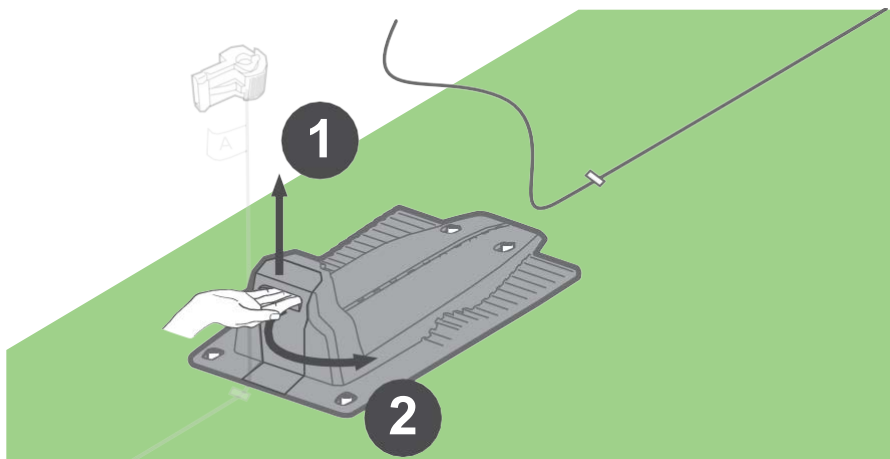

Libistage või paigaldage juhe läbi selleks ette nähtud toru ja tõmmake seda läbi laadimisklemmide all oleva ava, kuni see väljub laadimisjaama tagaosast.

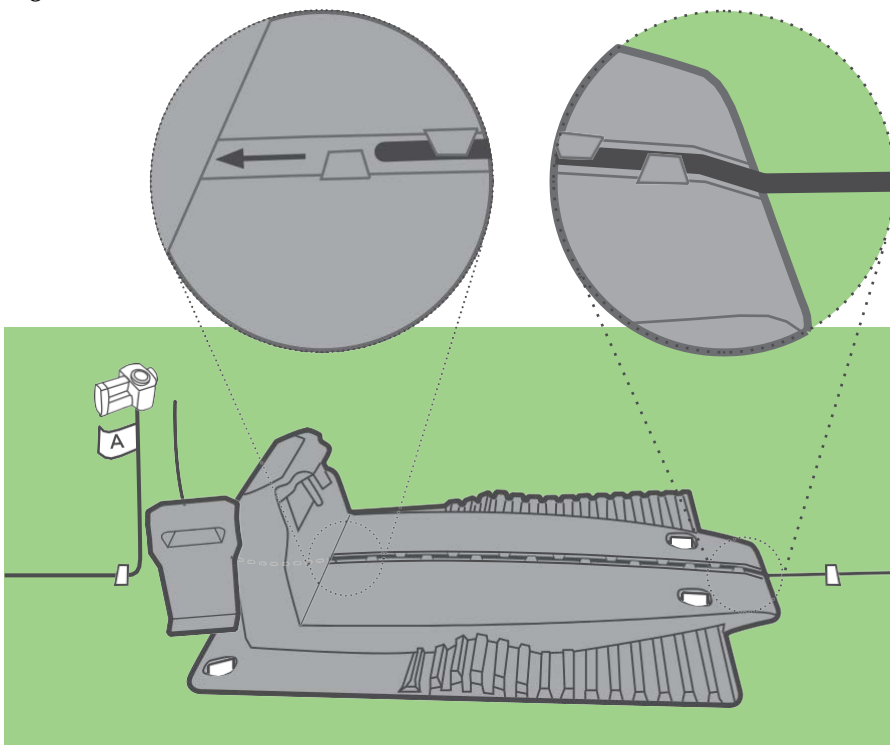

Paigaldage liitmik kaabli otsa, nagu on näidatud joonistel. Lõigake kaabli ots liitmiku juurest läbi.

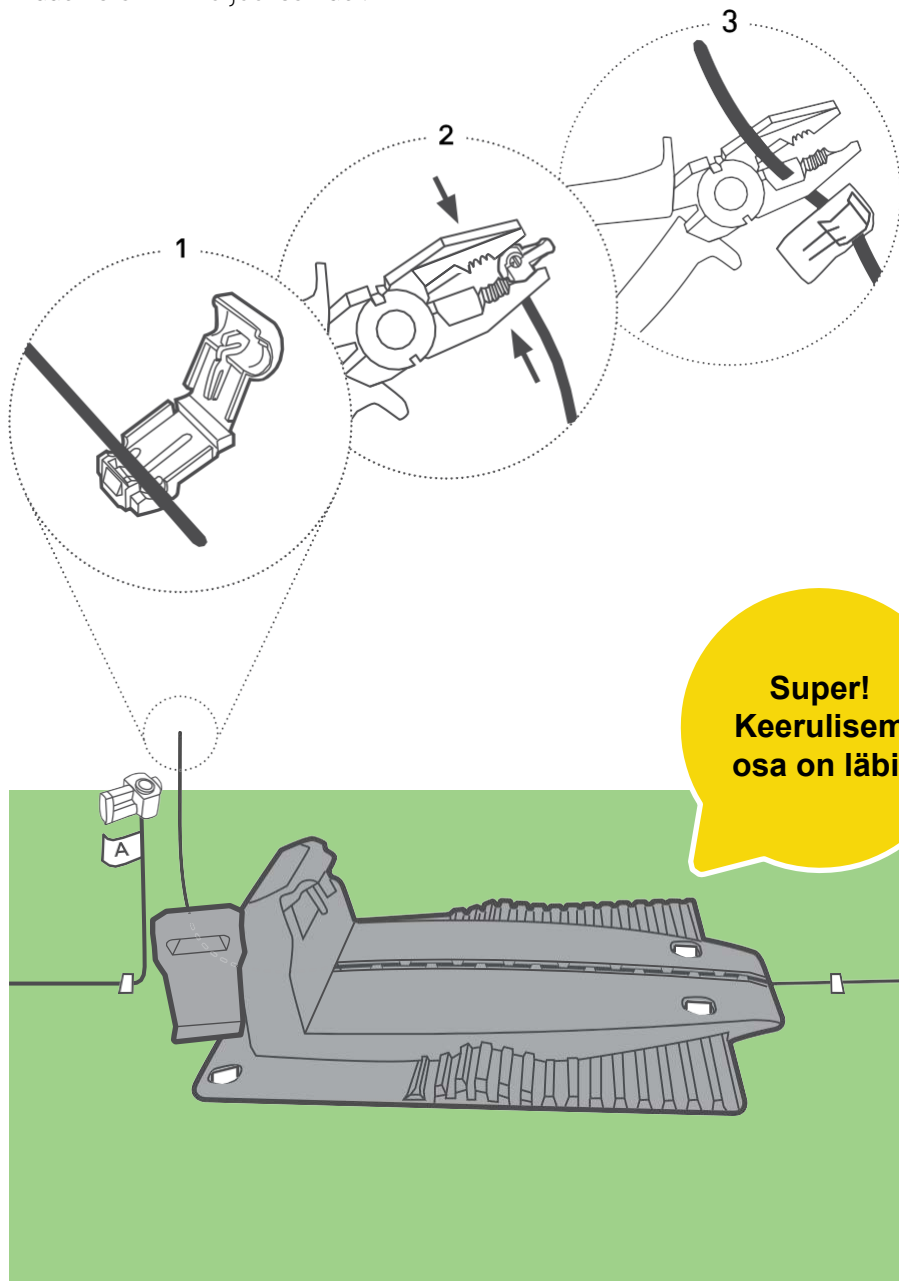

Kinnitage kaabel vaiaga. Keerake kaabliotsad korralikult kokku. Ühendage tähega 'A' märgistatud kaabliots laadimisjaama tagaosas oleva klemmiga A. Ühendage teine kaabliots teise klemmiga. Lükake juhe sisse ja sulgege luuk.

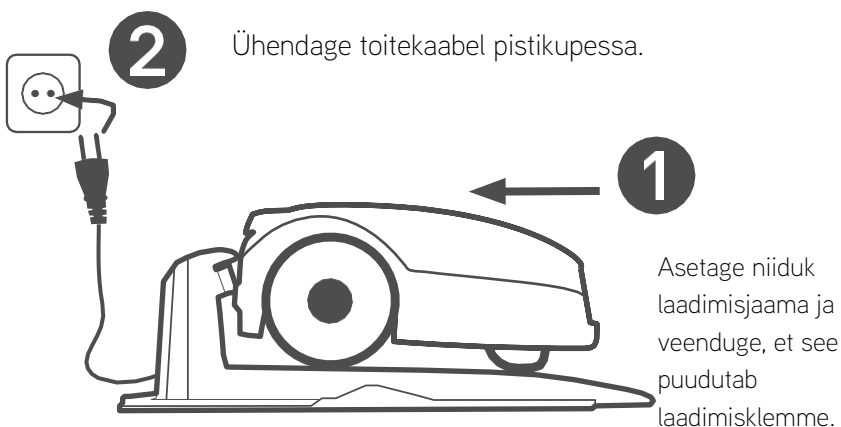
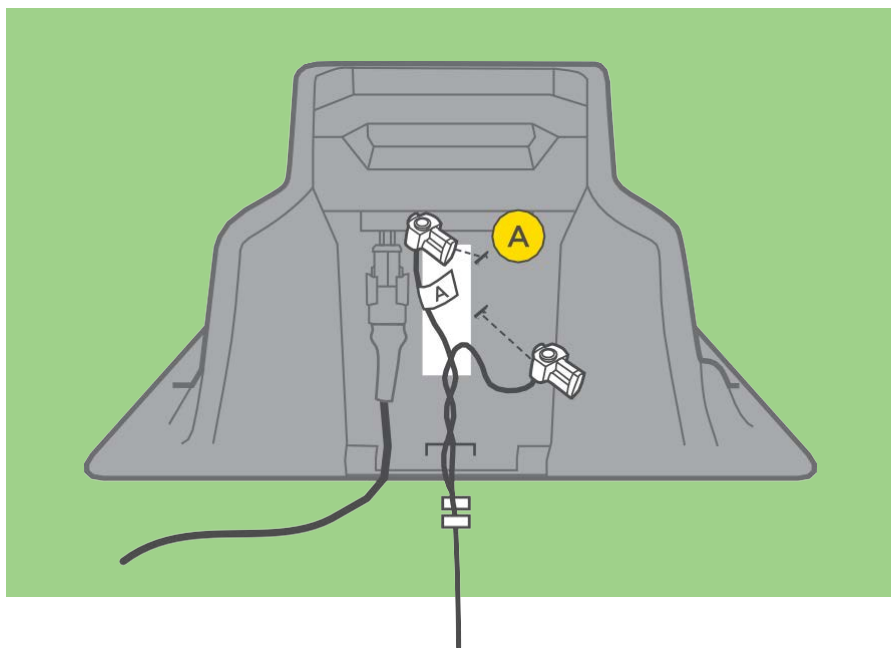









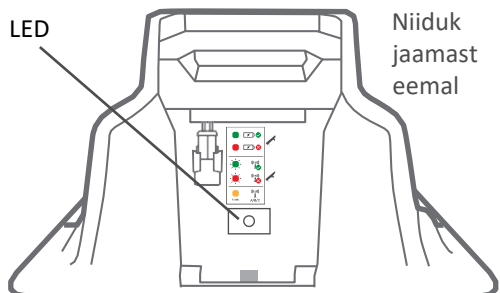

2 Ühendage toitekaabel pistikupessa.

1 Asetage niiduk laadimisjaama ja veenduge, et see puudutab laadimisklemme.

LED-indikaatorid

Laadimisjaama LED-indikaator hakkab roheliselt vilkuma (kui niiduk on laadimisjaamast väljas; laadimisjaamas oleva niiduki puhul põleb roheline tuli pidevalt). Üksikasjalikumat teavet LED-indikaatorite kohta leiate leheküljelt 62.

	Niiduk laadimisjaamas	Pidev roheline		
		Pidev punane		
		Vilkuv roheline		
		Vilkuv punane		
		Oranž 4s		 4 s A/B/C

Ettevaatust

Toiteallikast laadimisjaama jooksev pikendusjuhe peaks olema kindlalt maapinna külge kinnitatud! See ei tohiks kunagi tekitada komistamisohu.

Pikendusjuhe peab jooksuma AINULT üle pehmete pindade. See ei tohi kunagi joosta üle kõvade pindade (nt kõnnitee, sissesõidutee), kus seda pole võimalik korralikult kinnitada.



Veel ainult üks samm. ;)

Esmaseadistamine

Lülitage niiduk sisse ja järgige seadistusjuhiseid, et see tööks valmis seada.

Seadistage keel, kellaaeg ja kuupäev

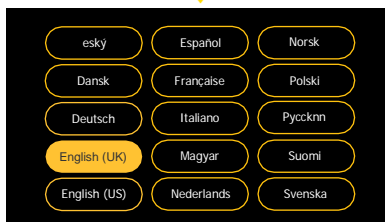
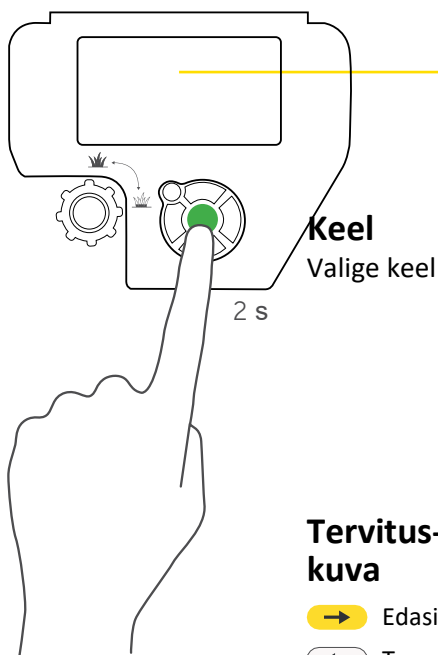

Tervituskuva

- Edasi
- ← Tagasi

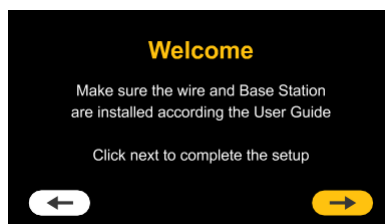

Kuupäev

Seadistage kuupäev

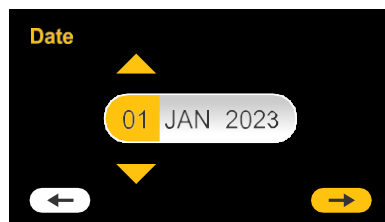

Kellaeg

Seadistage kellaeg

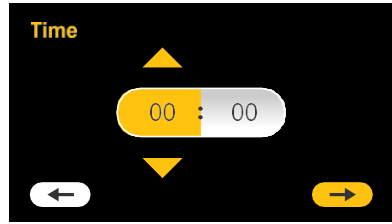

Installation done by...

(Paigaldaja)

Valige paigaldaja. My self (mina) või Professional dealer (professionaalne edasimüüja).

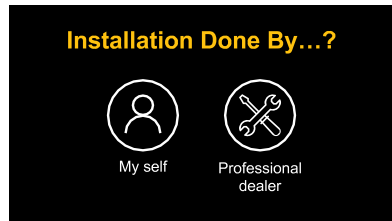

Perimeetrikaabli paigutuse katsetamine

Tagab, et robot saab kaablit takistusteta järgida. Teie niiduk järgib kaablit ja peatub seal, kus on vaja kaabli asendit reguleerida. Järgige niiduki ekraanil kuvatavaid juhiseid. Lugege juurde lisast B.

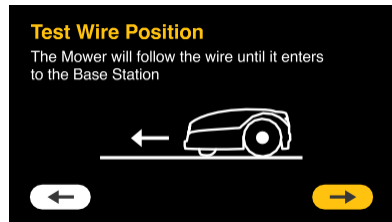

Milline on teie muruplatsi tüüp?

Valige 'Main+' kui muruplats koosneb rohkem kui ühest alast.

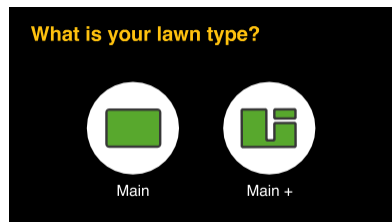

Põhiala suurus

Seadke põhiala suurus.

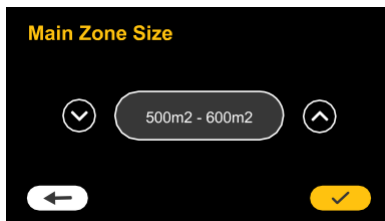

Eraldatud tsoon

Kui teie murul on eraldatud ala, peate seadma eraldatud ala nupu asendisse SEES. See võimaldab teil valida niiduki avakuval „Separated Zone”, et alustada niitmist pärast niiduki manuaalset tõstmist eraldatud alale.

Ärge unustage tõsta niiduk pärast töö lõppu eraldi alal tagasi laadimisjaama, et see saaks laadida ja oleks valmis automaatset programmi jätkama ilma, et ükski toiming vahele jääks.

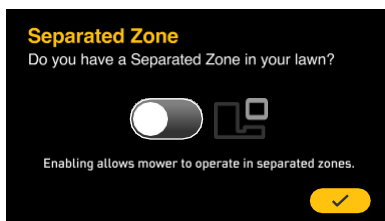

Seadistamine lõpetatud

Algseadistus on tehtud. Mõne sekundi pärast ilmub järgmine kuva.

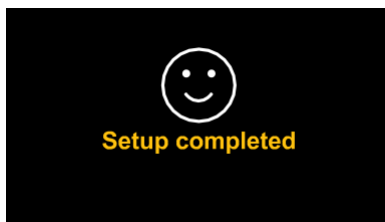

Niitmiskõrguse seadistamine

Niitmiskõrguse muutmiseks pöörake nuppu vasakule/paremale.

Lõpetamiseks vajutage nuppu Edasi.

Kui muru on kõrge, on parima niitmistulemuse saavutamiseks soovitatav alustada kõrgelt ja niitmiskõrgust paari nädala jooksul järkjärgult madalamaks lasta.

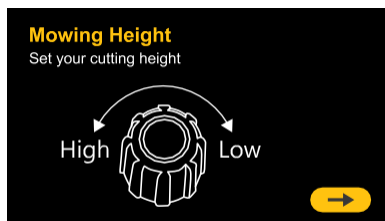

Niiduplaan

Niiduk arvutab soovitatud automaatse niiduplaani vastavalt teie muruplatsi suurusele. Automaatprogrammi käivitamiseks peate selle kinnitama või saate seda sellelt ekraanilt muuta või selle juurde hiljem kohandamiseks tagasi tulla. Automaatprogrammi seaded leiate põhiekraanilt seadete menüüst.

Lisateavet automaatprogrammi valikute kohta saate lugeda selle juhendi jaotisest „Automaatne töö“.

Niitmiseks valmis

Esmaseadistamine on lõpetatud. :) Niiduk on tööks valmis. Veenduge, et see on laadimisjaamas ja programm on aktiveeritud.

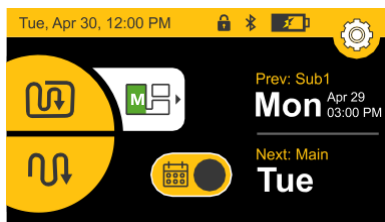
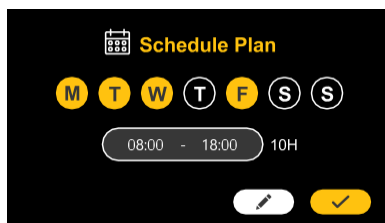

Lisa B - Perimeetrikaabli paigutuse katsetamine

1. Kui teie niiduk sõidab kaablil, jälgige järgmisi võimalikke olukordi.
 - a. Kaabel on takistustele liiga lähedal

Kui niiduk satub kaablit järgides takistuse peale, liigub see selle ümber. Sellistes olukordades seadke kaablit kaugemale, nii et niiduk mööduks takistusest kaabli lahkumata.
 - b. Kaabel on muruplatsi servale liiga lähedal

Kui niiduk liigub piki kaablit liikudes muruplatsilt välja, tõstke kaablit servast kaugemale, muruplatsil sissepoole.
 - c. Kaabel on takistustest ja/või muruplatsi servast liiga kaugel

Teie niidukil on ainulaadne võime niita takistustele ja muruplatsi servadele väga lähedalt. Kui näete piirkondi, kus see ei niida nii lähedalt, kui soovite, tõstke kaablit lihtsalt kaugemale. Olge ettevaatlik, et vältida olukordi „a ja b“.
 - d. Keeruline maapind

Kui märkate alasid, kus niiduk jääb hätta, soovime seada kaabli neist aladest eemale. Väga lahtine või liivane pinnas, kivine või juurtega kaetud maastik ja/või väga ebatasased pinnad võivad suurendada võimalust, et teie niiduk takerdub ja ei jõua iga kord laadimiseks tagasi laadimisjaama. Alad, mis on kuivades tingimustes väga keerulised, muutuvad pärast tugevat vihmasedu tõenäoliselt veelgi keerulisemaks.
2. Kaabli mis tahes seadistuste katsetamiseks vajutage lihtsalt STOP-nuppu ja tõstke niiduk kaablile umbes 3 m enne ala, mille seadistusi muudeti. Laske niidukil tagasi „koju“ sõita. Korra protsessi nii mitu korda ja nii mitmes kohas, kuni olete rahul niiduki liikumisega kogu perimeetri ulatuses.
3. Kui niiduk on kogu perimeetri ümber ringi teinud, naaseb see laadimisjaama.

Kaabli kinnitamine

Nüüd on aeg paigaldada mõned lisavaiad.

Sisestage ülejäänud perimeetrikaabli vaiad 0,5 kuni 1 m vahedega.

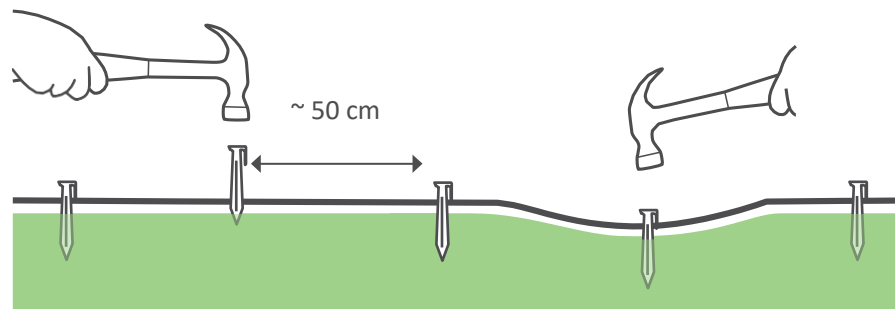

Mobiilirakenduse lisavalikud

Niiduk toetab nutiseadme ühendust. Sellel on sisseehitatud väikese energiatarbega Bluetooth-seade, mis võimaldab kontrollida niidukit nutitelefoniga.

Tasuta mobiilirakendus võimaldab teil kogeda oma niidukit täiesti uut moodi! Rakenduse Cub Cadet XR* saate alla laadida Google Play poest (Android) või Apple AppStore'ist (iOS). Pärast allalaadimist saate oma niiduki registreerida ja nautida mitmeid mugavusi.

Lisaks täiesti põnevale kogemusele pakub see teie väikesele ja nutikale niidukile lisavõimalusi:

- automaatse niitmisprogrammi seadistamine;
- varguskaitse aktiveerimine;
- muruplatsi seadete määramine (suurus, lisaalad, eraldatud alad);
- niiduki käsitsi juhtimine;
- niiduki diagnostika;
- häirete vältimine signaali tüüpi muutes;
- salvestusrežiimi lubamine energiatarbimise minimeerimiseks CEC/DoE eeskirjade järgimiseks;
- Geotara ja tõuketeated GSM-mooduliga varustatud mudelite jaoks.#

*Otsige rakendust Cub Cadet XR Google Playst ja App Store'ist.

#Pole saadav enne 2022. aastat toodetud mudelite puhul.

Tubli!

**Nüüd lõõgastuge ja laske
niidukil rügada.**

- 1** Tundke enda niidukit
- 2** Menüü ülesehitus
- 3** Automaatne niitmine
- 4** Manuaalne juhtimine
- 5** Funktsioonid -
- 6** kasutamine
- 7** Regulaarne hooldus
- 8** Veaotsing KKK

1 Tundke enda niidukit

Niiduki igakülgsesks nautimiseks õppige tundma selle erinevaid osasid ja teavitusi. Niiduki tööpõhimõtete mõistmine tagab selle probleemideta ja hõlpsa kasutamise.

Välisdetailid

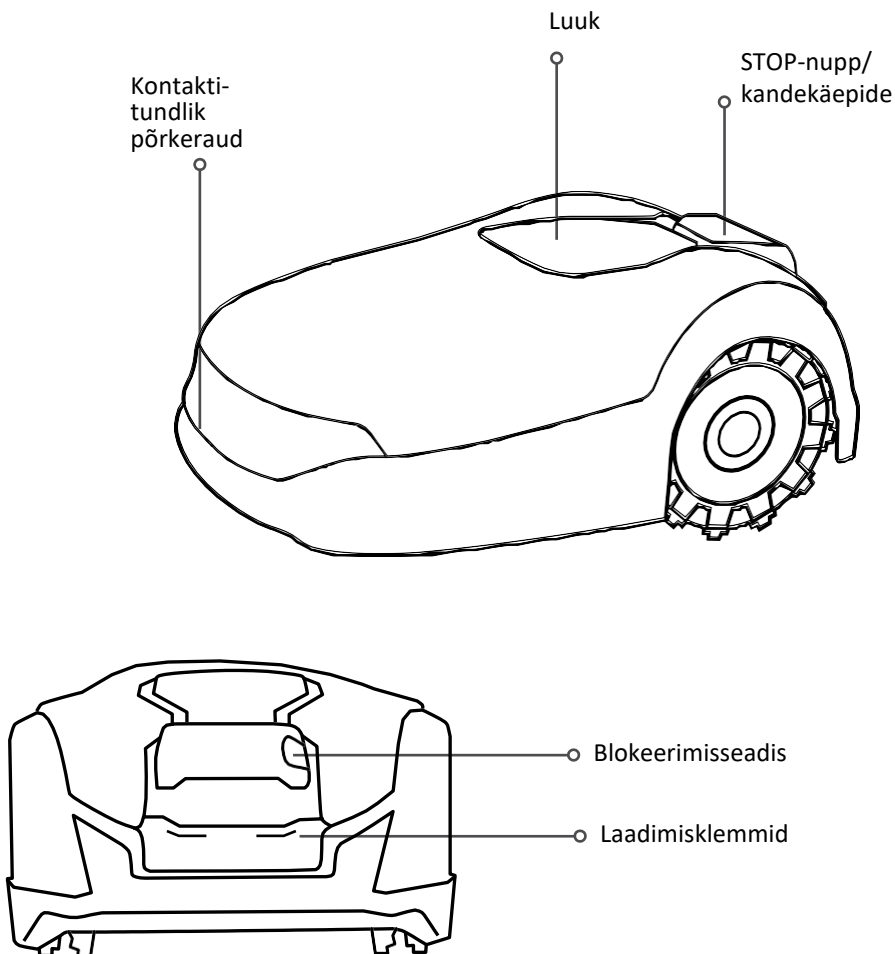

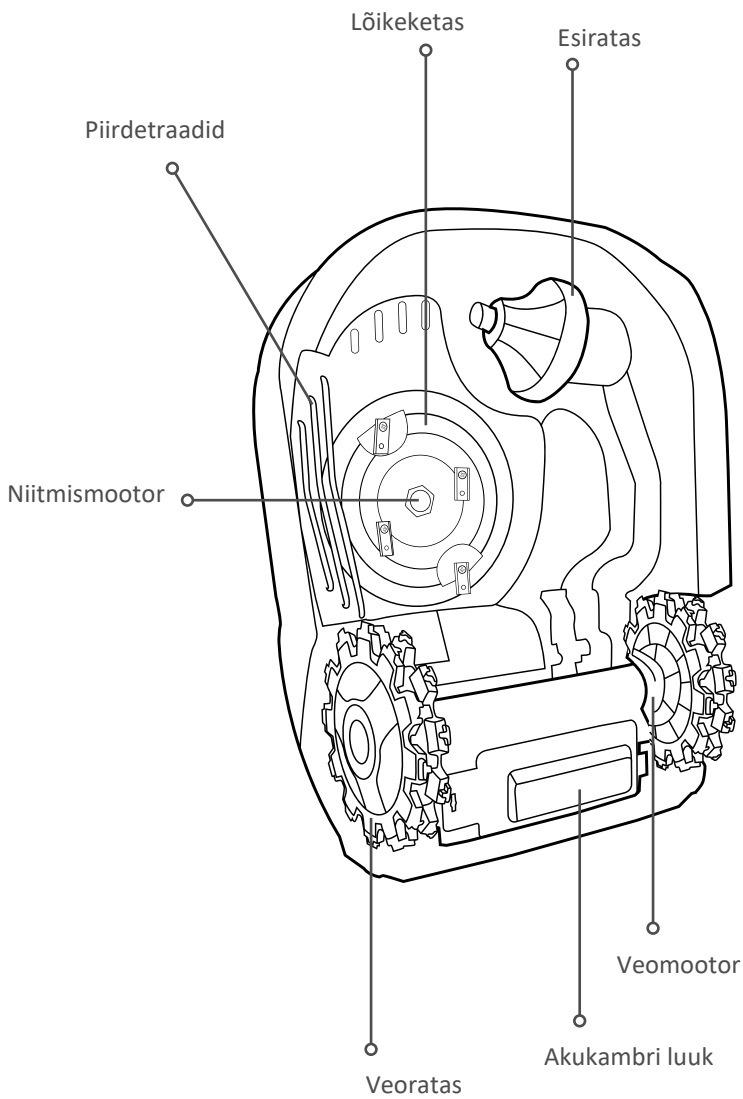

Korpuse alla jäävad osad

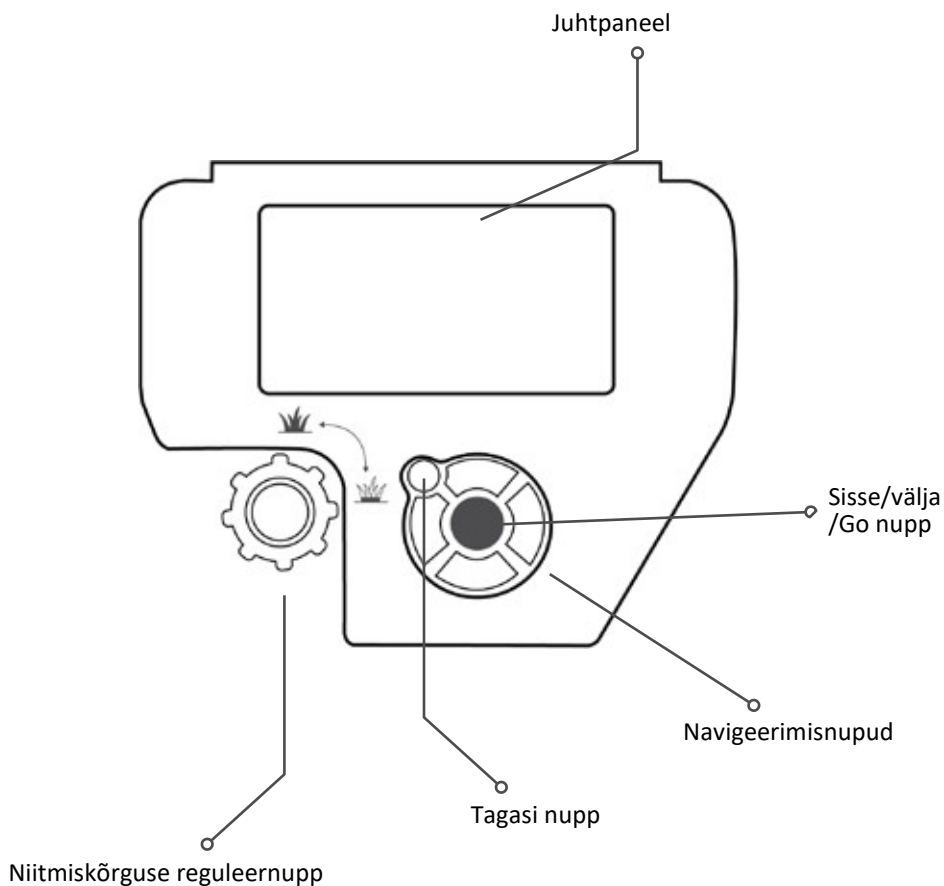



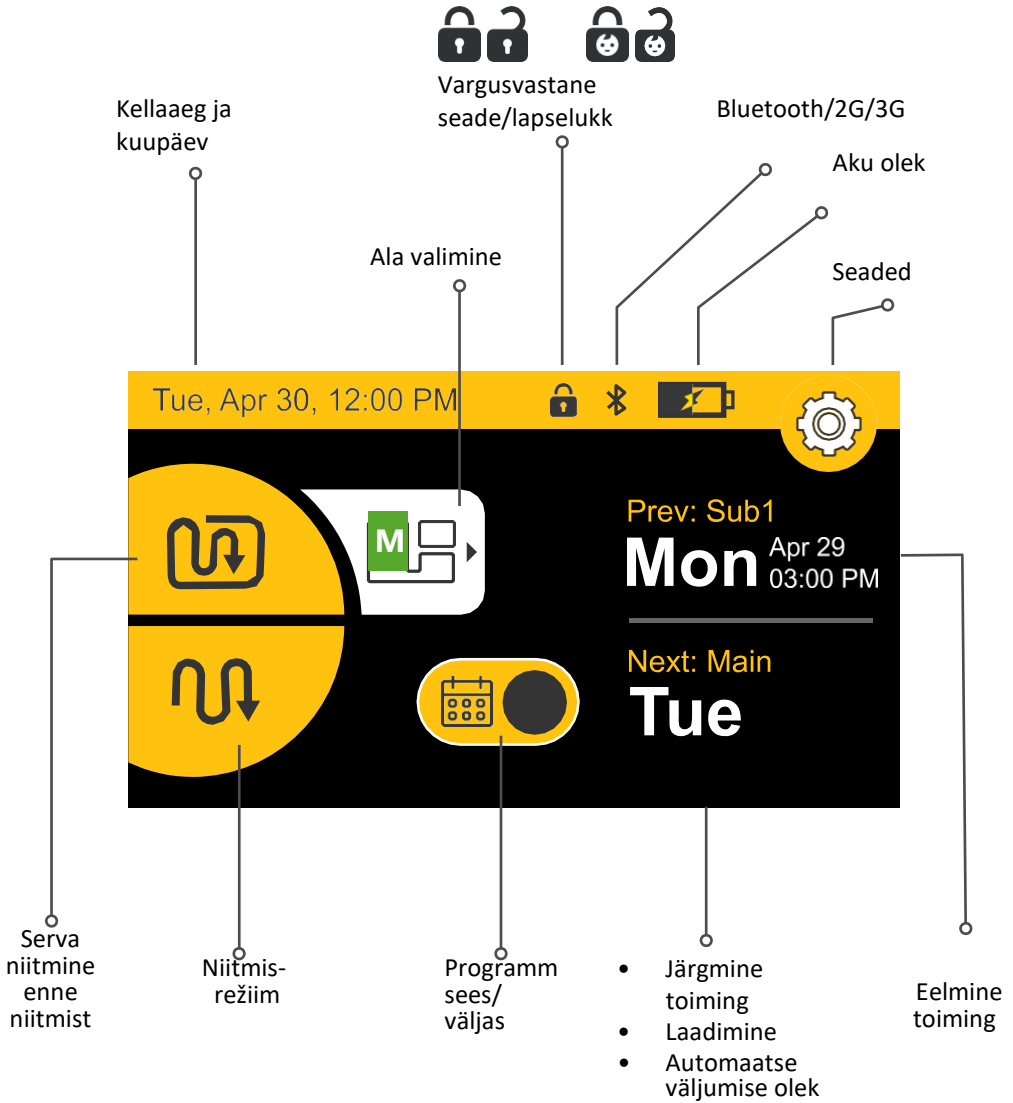

LCD kuva

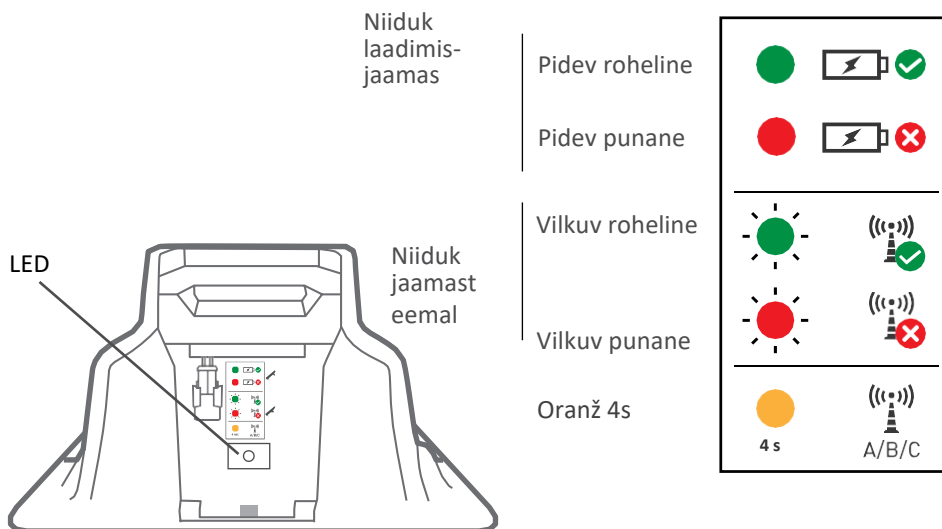

Laadimisjaama LED-indikaator



Tuli	Täendus
 Pidevalt põlev roheline	Perimeetrikaabli signaal on OK; niiduk jaamas.
 Vilkuv roheline	Perimeetrikaabli signaal on OK; niiduk ei ole jaamas.
 Pidevalt põlev punane	Laadimist ei toimu
 Vilkuv punane	Kehv perimeetrikaabli ühendus või kaabel on liiga pikk.
 Oranž	Signaali tüüp on muutunud A/B/C

2 Menüü ülesehitus



Niiduki valikud

Kasutaja eelistused

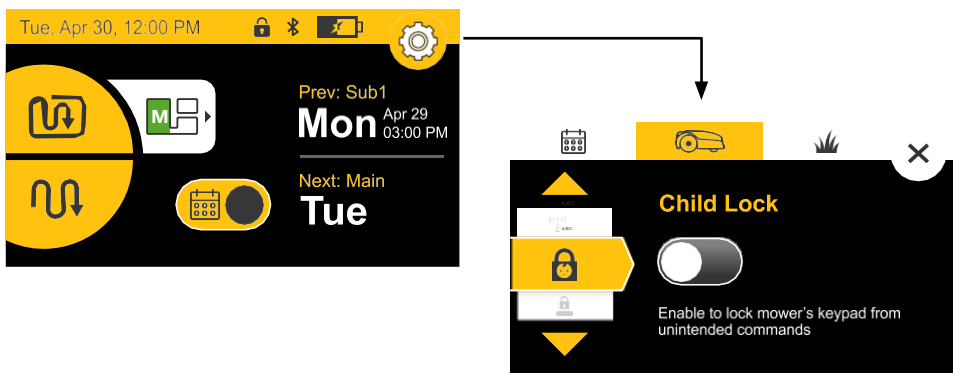

Child Lock

Lukustab nupud tahtmatu käivitamise vältimiseks.



Anti-Theft

PIN-koodiga kaitse varguse vastu.



Time and Date

Kellaaja ja kuupäeva seadistamine.



Format

Ajavormingu (24/12) ja ühikute (meetrid/jalad) valimine.



Language

Niiduki menüükeele muutmine



Sound

Heli sisse/välja



Signal Type

Signaali muutmine, et vältida teiste lähedalasuvate niidukite segamist.



Storage mode

Minimeerib energiatarbimist talvel või muudel pikkadel perioodidel, mil niitmine pole vajalik ja niiduk on laadimisjaama jäetud.



Wire turn mode

Võimaldab tõhusamat niitmist, pannes niiduki muruplatsi serval sujuvamalt ja ühtlasemalt pöörama.



Lawn Options

Kõigi menüüelementide täieliku kirjelduse saamiseks vaadake selle dokumendi jaotist „Funktsioonid“. Lisaks saate menüüdes liikuda puuteekraani abil, kasutades navigeerimisnuppe ja tehes valiku, vajutades rohelist Go nuppu.



Islands

Lülitab eraldatud saared sisse/välja.



Size

Muruplatsi suuruse seadistamine.



Add Sub-zone

Võimaldab programmile lisada kuni 4 lisaala.



Near Wire Follow

Niiduk liigub piki perimeetrikaablit dünaamilise nihkega (mitte keskjoonega kaablit järgides).



Separated Zone

Võimaldab kasutada niidukit eraldatud aladel.



Edge

Lubage või keelake servade niitmine automaatprogrammi korral.



Intensive Mowing

Suurendab ajutiselt niitmise intensiivsust maksimaalselt 7 päevaks.

3 Automaatne niitmine

Siit saate teada, kuidas automaatset tööd seadistada ja vajaduse korral käsitsi sellest mööda minna.

- Ala suuruse seadistust kasutab niiduk muruplatsi jaoks vajaliku niitmisaja automaatseks määramiseks ja parimate tulemuste saavutamiseks nädalaprogrammi soovitamiseks.
- See programm sisaldab saadaolevaid tööpäevi ja iga päeva jaoks soovitatavat tööaega.

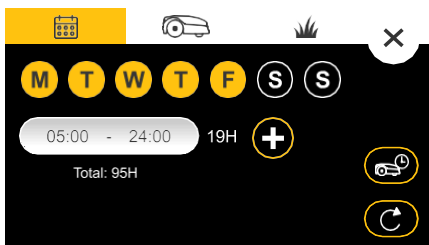

- Saate muuta tööpäevi ja -aegu vastavalt oma vajadustele.

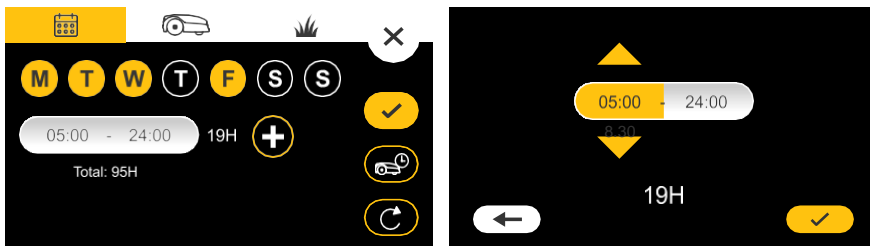

- Saate jagada igapäevase tööaja kaheks eraldi ajavahemikuks, kui soovite, et niiduk jääks vahepealseks ajaks murult eemale.

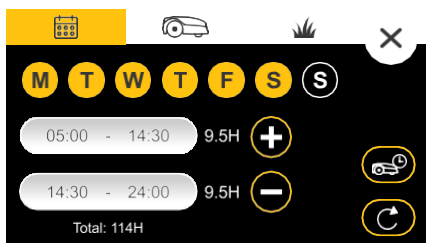

- Ärge seadke niiduki tööajale liiga suuri piiranguid. Vabam ajakava võimaldab teie niidukil paremini kohaneda muutuvate tingimustega ja saavutada nädalaks vajalikud töötunnid.
- Niiduk annab teile märku (i), kui tööpäevade arv ja/või tööaja pikkus ei ole piisav iganädalaste niitmistundide täitmiseks. Lisateabe saamiseks puudutage ikooni 'i'.

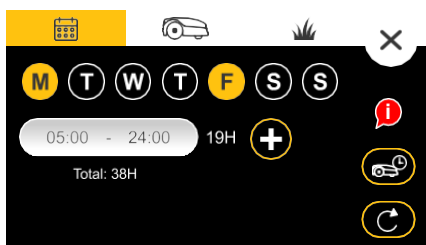

Niiduk lõpetab niitmise, kui muruplatsi suuruse põhjal arvestatud nädala töötunnid on täitunud, mis tähendab, et niiduki töögraafikut pole vaja piirata, et vältida selle liigset töötamist.



Niitmisajad

- Kuigi XR määrab muruplatsi suuruse põhjal nutika programmi, võib teil tekkida vajadus seda aeg-ajalt kohandada.
- Muru hooldamiseks kuluv niitmisaeg võib varieeruda sõltuvalt sellistest teguritest nagu muru tüüp, ilm/aastaaeg, päikesevalgus, pinnase veeläbilaskvus, väetamine jne. Seetõttu on soovitatav jälgida muru kvaliteeti ja teha vajadusel kohandusi.
- Niiduk võimaldab automaatprogrammi kohandada kas kogu muruplatsi või iga lisaala lõikes.

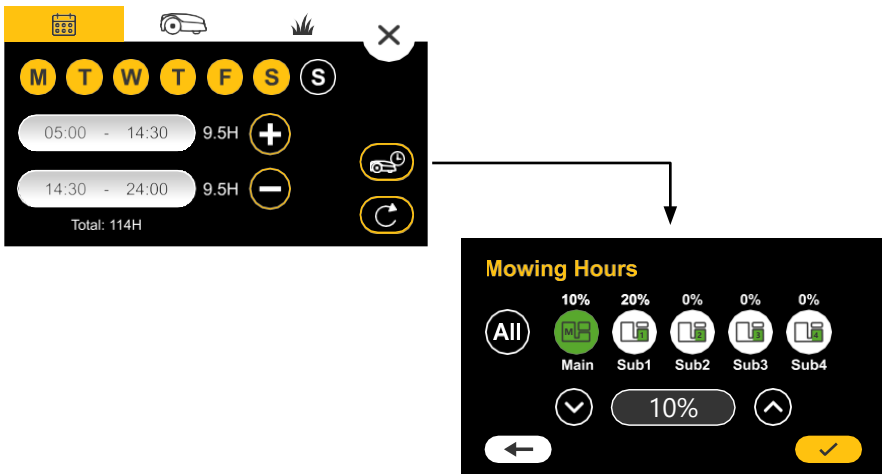

- Liiga tihe niitmine võib muru kahjustada ja niiduki eluiga lühendada.
- Liiga harv niitmine võib anda ebaühtlase tulemuse või niiduk ei suuda muru kasvuga sammu pidada.



NIPP

Märkus.

- Parimate tulemuste saavutamiseks on soovitatav jätta niitmiste vahele mitte rohkem kui 2 päeva.
- Pärast niitmise lõpetamist antud päevaks jääb niiduk järgmise tööpäevani oma tugijaama.
- Vaikimisi on niiduk intensiivrežiimil. Selles režiimis töötab niiduk ajutiselt (7 päeva) maksimaalse võimsusega. Seda tehakse selleks, et viia muru kiiresti ühtlasele kõrgusele, enne kui niiduk lülitub automaatsele hooldusprogrammile.
- Kui niiduk jääb niitmisel väga maha (nt seetõttu, et see on pikemaks ajaks välja lülitatud või rohu väga kiire kasvu tõttu vms), saate intensiivrežiimi (Intensive Mowing) uuesti sisse lülitada, et niiduk saaks järele jõuda. Sellisel juhul töötab niiduk 7 päeva maksimumvõimsusel ja lülitub seejärel tagasi varasemale programmile.

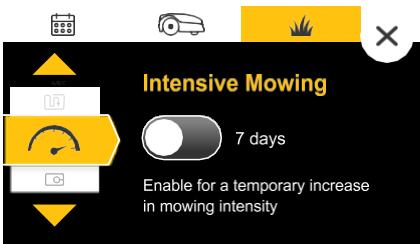

Automaatse niitmise sisse/välja lülitamine

- Automaatne niitmine on vaikimisi keelatud.
- Esmakordse seadistamise ajal juhendab niiduk teid muruplatsi suuruse määramisel. Kui olete valmis, saate pakutava automaatse programmi üle vaadata, seda muuta ja selle aktiveerida.
- Vajadusel saate automaatse väljumise täielikult välja lülitada, lülitades põhikuval programmi sisse/välja.
- Soovi korral saate keelata muruplatsi seadetes automaatse niitmise ainult konkreetsel alal.

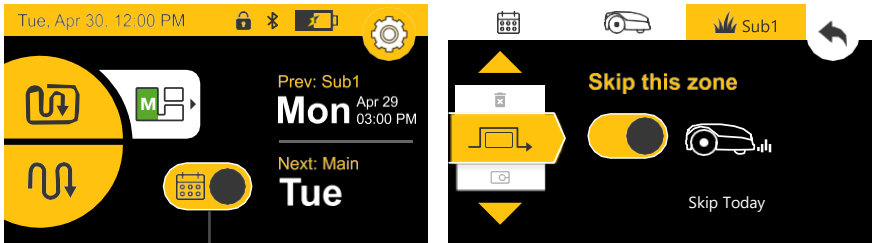

Programm sees/väljas

4 Manuaalne juhtimine

Manuaalsed juhtimist kasutatakse niitmise alustamiseks niitmisploaniist erineval ajal.

Manuaalne niitmine ääre korrastamisega või korrastamiseta
Manuaalse juhtimise aktiveerimiseks:

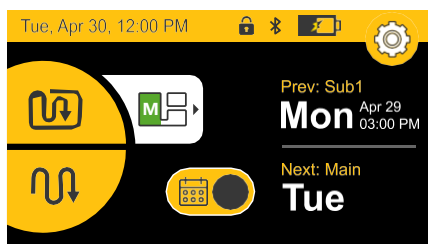

Valige üks kahest töörežiimist: niitmine + ääre korrastamine või niitmine.



Niitmine Niitmine +
ääre korrastamine

Ala valimine

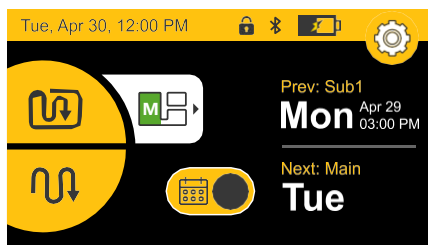

Valige ala, mida soovite niidukiga niita, puudutades ala valimise ikooni.

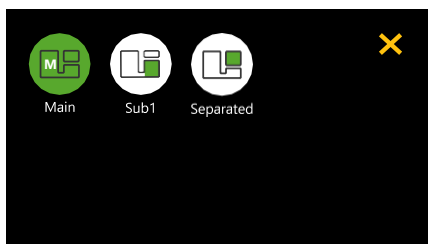

Valige ala ja seejärel puudutage niitmise režiimi nuppu. Märkus. Ääre korrastamine pole lisaalade puhul kättesaadav.

5 Funktsioonid – kasutamine

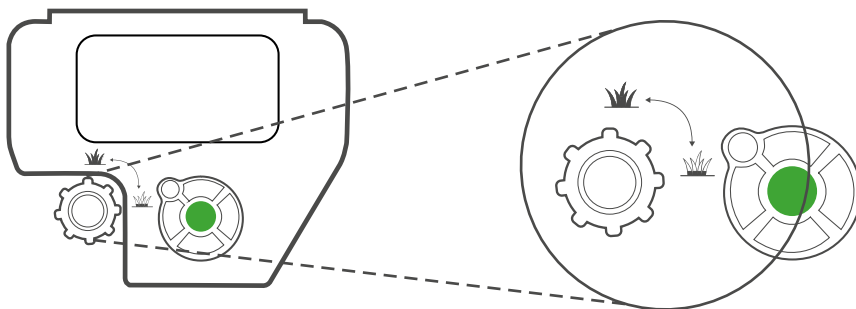

Niitmiskõrguse reguleerimine

- Tõstke niiduki peal olev luuk üles.
- Niitmiskõrguse muutmiseks pöörake nuppu vasakule või paremale. Niitmiskõrgus kuvatakse LCD ekraanil.
- Niitmiskõrguse vahemik on 20–100 mm.



Lapselukk

See funktsioon on vaikimisi välja lülitatud. Funktsiooni lubamiseks.

Puudutage seadete  sümbolit ja seejärel niiduki sümbolit  .
Liikuge menüüvalikule „Child Lock“ ja valige selle aktiveerimiseks On.

Pärast 10-minutilist viivitust ekraani või nuppe puudutamata niiduk lukustub.

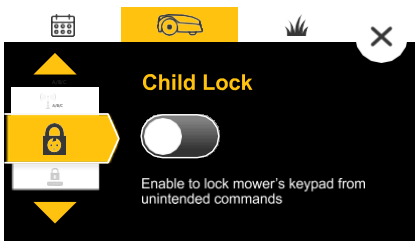

Lukustatud nuppude ajutiseks vabastamiseks.

Vajutage ja hoidke 3 sekundit all nuppu Üles ja Tagasi.
Kasutaja sekkumiseta lukustuvad nupud uuesti 2 minuti järel.

Vargusvastane/blokeerimisseadis

Vargusvastane funktsioon takistab niiduki kasutamist või selle liikumist, kui õiget koodi pole sisestatud. Vaikimisi on see funktsioon välja lülitatud. Selle esmakordseks sisselülitamiseks:

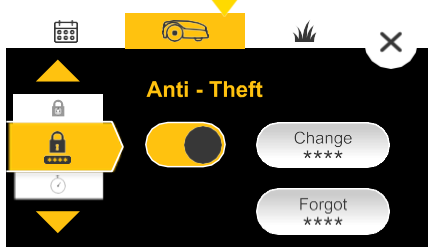
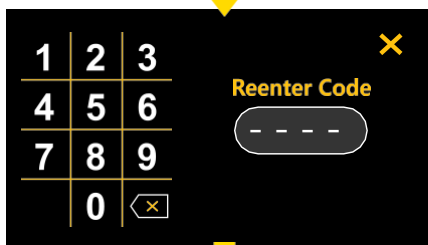
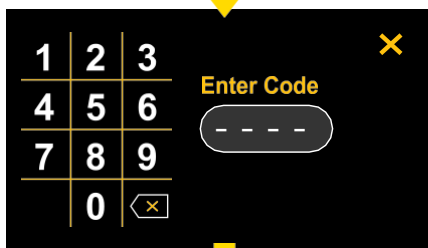

Islands

Kui alal on suuri saari (nt tiigid või suured lillepeenrad), saate lülitada „Island” sisse lülitada, et niidukil oleks lihtsam laadimisjaama tagasi sõita.



Size

Siin saate seadistada muruplatsi suuruse. Muruplatsi suurus on oluline, kuna teie niiduk kasutab seda vajalike niitmistundide arvutamiseks.

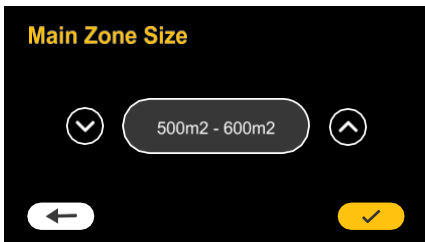

Sub Zones

Kasutage seda jaotist lisaalade lisamiseks või muutmiseks. Ala suuruse valimiseks, selle sisenemispunkti määramiseks ja muude iga ala parameetrite määramiseks järgige lihtsalt ekraanil kuvatavaid juhiseid.

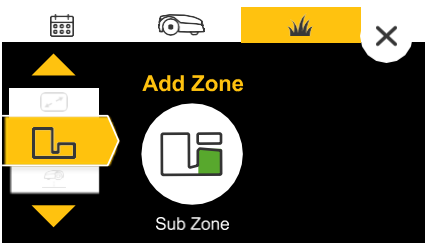

Near Wire Follow

Kasutage seda funktsiooni rattajälgede vähendamiseks piki perimeetrit, kui niiduk sõidab tagasi laadimisjaama. Sellisel juhul liigub niiduk igal sõidul kaablist erineval kaugusel, mitte keskjoonega kaablit järgides.

Iga muru on erinev, mis tähendab, et optimaalsete miinimum- ja maksimumväärtuste leidmiseks peate veidi eksperimenteerima.

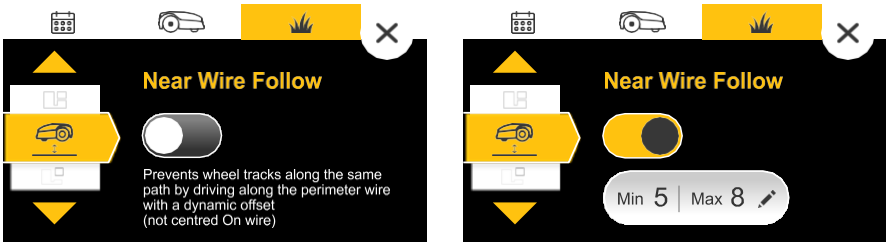

Separated Zone

Kui teie murul on eraldatud ala, peate seadma eraldatud ala nupu asendisse SEES. See võimaldab teil valida niiduki avakuval „Separated Zone”, et alustada niitmist pärast niiduki manuaalset tõstmist eraldatud alale. Ärge unustage tõsta niiduk pärast töö lõppu eraldi alal tagasi laadimisjaama, et see saaks laadida ja oleks valmis automaatset programmi jätkama ilma, et ükski toiming vahele jääks.

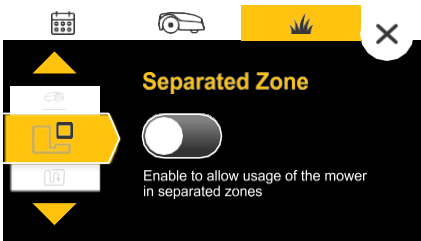

Intensive Mowing

Kui niiduk jääb niitmisel väga maha (nt seetõttu, et see on pikemaks ajaks välja lülitatud või rohu väga kiire kasvu tõttu vms), saate intensiivrežiimi (Intensive Mowing) uuesti sisse lülitada, et niiduk saaks järele jõuda. Sellisel juhul töötab niiduk 7 päeva maksimumvõimsusel ja lülitub seejärel tagasi varasemale programmile (intensiivrežiimi aktiveerimiseks peab lülitama sisse automaatse niitmise).

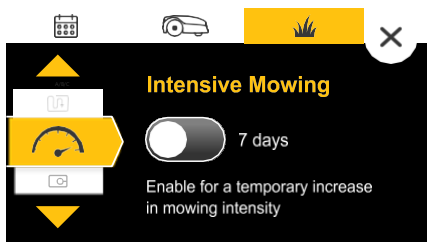

Signal Type

Niiduk toetab 3 signaalitüüpi, mille hulgast saate valida juhuks, kui külgnevatel muruplatsidel töötavad robotniidukid häirivad teie niiduki tööd. Signaali tüüpi muutmiseks asetage niiduk laadimisjaama ja valige praegu kasutatavast signaalist erinev signaal. Laske niidukil u 5 sekundit laadimisjaama uue signaaliga sünkroonida.

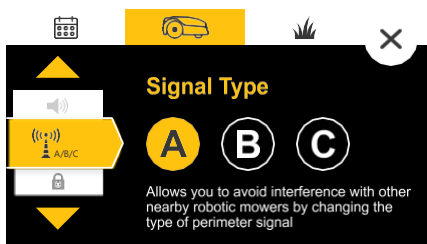

Wire Turn Mode

Võimaldab tõhusamat niitmist, pannes niiduki muruplatsi serval sujuvamalt ja ühtlasemalt pöörama.

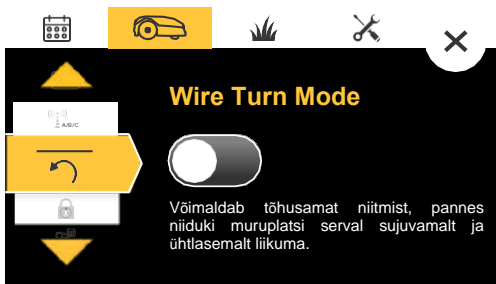

Täpsemad seaded

Storage mode

Minimeerib energiatarbimist talvel või muudel pikkadel perioodidel, mil niitmine pole vajalik ja niiduk on laadimiseks laadimisjaama jäetud.



Out of the box

Lähtestab kõik seaded tehase vaikeseadetele. Käivitatakse esmakordse seadistamise režiim.



Reset Settings

Lähtestab kõik niiduki ja muruplatsi seaded, sealhulgas automaatprogrammi.



6 Regulaarne hooldus



HOIATUS

Tõsiste vigastuste ja kahjustuste oht!

Eemaldage blokeerimisseadis alati enne niiduki tõstmist. Lõiketerad on väga teravad. Need võivad põhjustada tõsiseid löikehaavu. Kandke terade käsitsemisel või nende läheduses töötamisel alati tugevaid töökindaid. Ärge KUNAGI kasutage kahjustatud või murdunud terasid.

Pärast pikemat sajuperioodi soovitame parima niitmistulemuse saavutamiseks eemaldada lõikeplokilt, piirdetraatidelt ja ratastelt neile kogunenud murujäägid.

Iga mõne nädala tagant

- Vaadake üle niiduki põhi. Vajadusel puhastage iga mõne nädala tagant. Kraapige murujäägid niiduki põhja küljest lahti (väikese toki või sarnase esemega).
- Kontrollige perimeetrikaablit ja lisage vaiasid, kui see pole korralikult kinnitatud. Ärge unustage perimeetrikaablit ümber tõsta, kui muruplats peaks hooajalistel põhjustel muutuma.
- Vaadake laadimisjaam üle, puhastage see mudast ja prügist.



TÄHTIS!

Ärge KUNAGI kasutage niiduki puhastamiseks survepesurit. Vedelik võib niiduki osasid kahjustada. Kasutage niiduki pinna puhastamiseks pärast selle puhtaks kraapimist niisket või märga riidelappi.

Talvine ladustamine

Niiduk

- Lülitage programm välja ja laadige niiduk laadimisjaamas täis, hoides seda seal vähemalt 24 tundi.
- Eemaldage blokeerimisseadis ja lülitage niiduk välja.
- Puhastage niiduk ja hoidke seda kuivas ruumis, mille temperatuur on üle 0 °C.

Laadimisjaam

- Laadimisjaama pole vaja talveks eraldi hoiule panna. Selle võib talveks murule jätta.
- Talveperioodil on soovitatav toiteallikas vooluvõrgust lahti ühendada.

Talvine hooldus

- Niiduki paremaks hoolduseks ja heas seisukorras hoidmiseks on soovitatav viia see enne või pärast talve hoolduseks volitatud edasimüüja juurde. Talveteenust pakutakse valitud riikides hoolduskeskustes või kolmandate osapoolte partnerite kaudu. Vaadake lisateabe saamiseks Cub Cadeti veebisaiti või võtke meiega ühendust.
- Talvine hooldus hõlmab toiminguid, nagu niiduki osade ja niitmisplatvormi puhastamine, kulunud osade (nt terad, rattad ja muud liikuvad osad) kontrollimine ja vajaduse korral nende väljavahetamine, niiduki funktsioonide ja ohutuskomponentide katsetamine, aku kontrollimine ja uusi funktsioone pakkuva uusima tarkvaraversiooni üleslaadimine.

7

Veaotsing

Kuvatav teade	Võimalik põhjus/sündmus	Lahendus
Niiduk platsilt väljas	Perimeetrikaabel on servale liiga lähedal.	Liigutage kaablit muruplatsil sissepoole.
	Muruplatsi kalle serva lähedal on liiga järsk ja põhjustab niiduki väljapoole libisemist.	Ärge jätke muruplatsi sisse väga suure kaldega alasid.
	Muruplatsi äär on liiga künklik.	Täitke ääres asuvad augud ja lohud, et need oleksid pinnasega ühetasa.
Niiduk ei liigu	Niiduk on kinni jäänud. See ei saa liikumist jätkata.	Veenduge, et muruplatsil poleks auke või lohke. Vajadusel täitke need mullaga. Veenduge, et perimeetrikaabel poleks servale liiga lähedal. Liigutage kaablit muruplatsil sissepoole.
Kontrolli niitmiskõrgust	Niiduk on liiga kõrge muru või terade külge või ette jäänud takistuse tõttu ülekoormatud.	Lülitage niiduk välja, eemaldage blokeerimisseadis ja vaadake terad üle. Eemaldage mis tahes löikeplokki ummistavad võõrkehad või muru. Suurenda niitmiskõrgust
Kontrolli toidet	Ajutine elektrikatkestus.	Veenduge, et toiteallikas on vooluvõrku ühendatud.
	Toiteallikas pole korralikult vooluvõrku ühendatud.	Veenduge, et toiteallikas on õigesti pikendusjuhtmega ühendatud ja pikendusjuhe on ühendatud laadimisjaamaga.
	Laadimisallikat ei tuvastatud.	Puhastage laadimisjaama laadimiskontaktid ja veenduge, et see on õigesti vooluvõrku ühendatud.
Kaabli signaal puudub/ootab signaali	Toiteallikas on lahti ühendatud või ajutine elektrikatkestus.	Veenduge, et laadimisjaam oleks vooluvõrku ühendatud.
	Signaali tekitaja võib vajada taaskäivitamist.	Ühendage toiteallikas vooluvõrgust lahti ja ühendage 10 sekundi järel uuesti vooluvõrku.
	Perimeetrikaabel pole laadimisjaamaga ühendatud.	Kontrollige perimeetrikaabli ja laadimisjaama ühendust.
	Perimeetrikaabel on katki	Kontrollige perimeetrikaablit.

8

KKK



Niiduk ei paigutu korralikult ja vahepeal ei ühendu laadimisjaama kontaktidega

Laadimisjaama sissepääs pole maapinnaga ühetasa. Täitke pinnast laadimisjaama ümber selle tasandamiseks. Veenduge, et perimeetrikaabel oleks enne ja pärast laadimisjaama sirge.



Kehv niitmiskvaliteet

Terad võivad olla nürid. Lülitage niiduk välja, eemaldage blokeerimisseadis ja vajadusel vahetage terad välja. Kasutage terade kontrollimisel selleks sobivaid kindaid.



Ebaühtlane niitmistulemus

Veenduge, et tööaeg on piisavalt pikk ja, kui tegu on kiire kasvuhooajaga, pikendage niitmisaega.



Niiduk püsib väga pikalt laadimisjaamas

Hoidke teabemulliga niiduki ikooni all, kui niiduk on laadimisjaamas. Kuvatakse tugijaama jäämise põhjus. Võtke tugijaama jäämise põhjuse koodi kohta täiendava info saamiseks ühendust meie veebipõhise klienditoega.



Robot ei tuvasta laadimisjaama/kuvatakse teade „Pairing required“ (Seo niiduk)

Eemaldage niiduk laadimisjaamast ja lülitage see välja. Veenduge, et laadimisjaam on aktiivne – pistikuga ühendatud ja roheline tuli vilgub. Keerake niidukit ja seadke see laadimisjaama. Oodake mõni minut, kuni see ennast laadimisjaamaga seob.

Cub Cadet[®]



Stanley Black & Decker Outdoor GmbH | Wiesenstraße 9 | 66129 Saarbrücken | Saksamaa