

Cub Cadet®

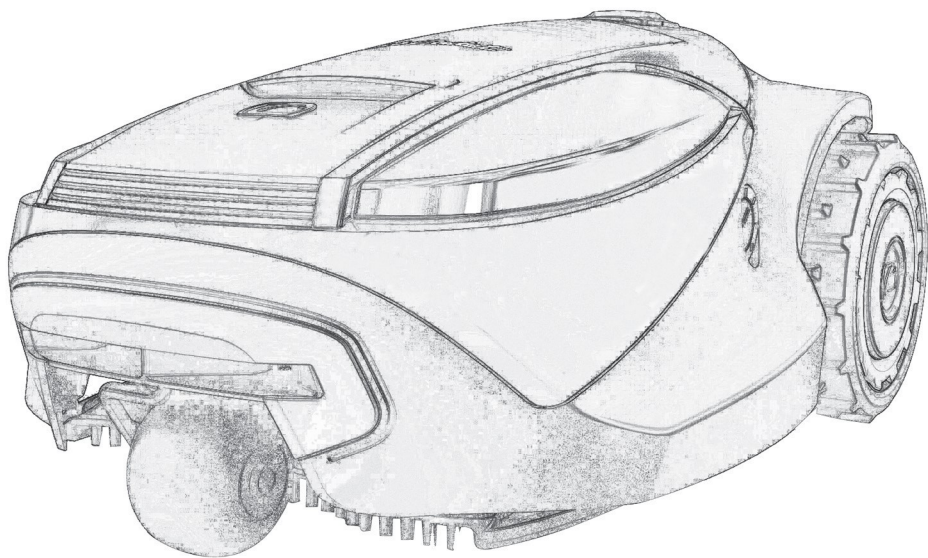

XR2 1000, 1500 ir 2000

LT

„MTD Products Aktiengesellschaft“ • Saarbrücken • Vokietija



Mums rūpi jūsu saugumas

Atidžiai perskaitykite šioje naudojimo instrukcijoje pateikiamus su sauga susijusius įspėjimus. Pasirūpinkite, kad robotui vejamajam veikiant, vejoje nebūtų nei vaikų, nei gyvūnų.

<i>Svarbiausia – saugumas.....</i>	<i>2</i>
<i>Įrengimas.....</i>	<i>13</i>
<i>Papildoma informacija.....</i>	<i>53</i>

Svarbiausia – saugumas

SVARBU!

PRIEŠ PRADĖDAMI NAUDOTI PRIETAISĄ, ATIDŽIAI
PERSKAITYKITE ČIA PATEIKIAMĄ INFORMACIJĄ.

PASILIKITE ŠIĄ INSTRUKCIJĄ, KAD PRIREIKUS
VĖL GALĖTUMĖTE JĄ PERSKAITYTI.

- ① *Įspėjamųjų ženklų aprašymas*
- ② *Su sauga susiję įspėjimai ir saugumo priemonės*
- ③ *Apsaugos priemonės*



Neleiskite vežapjovės naudoti vaikams.
Vaikus būtina nuolat prižiūrėti.

1

Ispėjamųjų ženklų aprašymas



1 2 3 4 5 6 7

1. Tai pavojingas elektrinis prietaisas. Būkite atsargūs naudodami šį prietaisą. Laikykitės visų saugumo taisyklių bei išpėjimų.
2. Prieš pradėdami naudoti šią vejapjovę, atidžiai perskaitykite saugaus darbo instrukciją.
3. Nepamirškite, kad veikiantis prietaisas gali sviesti įvairius įtrauktus daiktus.
4. Vejapjovei veikiant, laikykitės nuo jos atokiau išlaikydami atitinkamą saugų atstumą. Neleiskite žmonėms (ypač vaikams), gyvūnams ir pašaliniam asmeniui eiti į vejapjovės darbinę zoną.
5. DĖMESIO: nelieskite besisukančių ašmenų. Saugokite rankas ir pėdas. Nėkelkite prietaiso nuo žemės.
6. Prieš pradėdami prietaiso apžiūros darbus ir prieš jį pakeldami, įjunkite jo atjungimo prietaisą (žr. 3.b dalį).
7. Vejapjovei veikiant, draudžiama ant jos lipti.



Draudžiama šalinti vejapjovę ar jos dalis kartu su buitinėmis atliekomis. Šie elementai turi būti surenkami atskirai.



Šis prietaisas atitinka jam taikomas ES direktyvas.



Šis simbolis nurodo, kad elektros tinklas yra izoliuotas dvigubai.

2

Saugos įspėjimai ir atsargumo priemonės

A. Prieš pradėdami naudoti prietaisą

1. Prieš pradėdami naudoti vejapjovę, atidžiai perskaitykite šią saugaus darbo instrukciją. Ji padės susipažinti su prietaiso valdikliais ir sužinoti, kaip tinkamai jį naudoti.
2. Neleiskite šio prietaiso naudoti vaikams ir asmenims, turintiems fizinę, jutimo ar protinę negalią bei tiems, kurie neturi patirties bei žinių ir nėra perskaitę šioje naudojimo instrukcijoje pateiktos informacijos. Vietos taisyklės gali apriboti prietaiso naudotojo amžių. Jūs atsakote už nelaimingus atsitikimus ir kitiems asmenims ar jų turtui padarytą žalą.
3. Privalote perspėti savo kaimynus apie galimą riziką ir informuoti, kad vejapjovei veikiant, negalima eiti į jos darbinę zoną.
4. Jei jūsų veja atsiveria į gatvę ir (ar) į kaimynų kiemus, vejapjovei veikiant, turite stebėti jos darbą. Tokiu būdu galėsite užtikrinti, kad niekas neliptų ant jūsų vejos. Taip pat privalote apsaugoti savo veją arba įrengti tvorą. Tokiu būdu vejapjovei veikiant, niekas negalės prie jos priėti.

B. Paruošiamieji darbai

1. Patikrinkite, ar tinkamai įrengtas pjaunamą plotą apribojantis kabelis.
2. Periodiškai tikrinkite vejapjovės pjaunamą plotą. Pašalinkite visus akmenis, pagalius, kankorėžius, kabelius ir kitus pašalinius objektus.
3. Periodiškai vizualiai patikrinkite, ar nenusidėvėję ir nepažeisti prietaiso ašmenys. Nusidėvėjusius ar pažeistus ašmenis būtina pakeisti naujais (detalės Nr. MRK7003A arba MRK7003W).

C. Eksploatavimas

SVARBUS SU SAUGA SUSIJĘS ĮSPĖJIMAS!

Nepalikite veikiančios vejąplovės be priežiūros, jei netoliese yra gyvūnų, vaikų ar kitų asmenų. Nenaudokite šio prietaiso, jei netoliese yra žmonių (ypač vaikų) ar gyvūnų.



1. Nenaudokite vejąplovės, jei pažeista, nusidėvėjusi ar neveikia kuri nors apsauginė priemonė ar prietaiso detalė.
2. Saugokite rankas ir pėdas nuo prietaiso ašmenų ir kitų judamųjų dalių.
3. Prieš pakeldami vejąplovę nuo žemės ir pradėdami reguliavimo veiksmus, nepamirškite išjungti jos apsauginio jungiklio.
4. Niekada nekelkite ir neneškite vejąplovės, kol nenustoję veikti jos variklis.
5. Nelieskite prietaiso ašmenų, kol jie nenustoję suktis.
6. Nenaudokite vejąplovės ne pagal paskirtį. Ji skirta tik vejos pjovimui.
7. Visos apsaugos, gaubtai, saugos įrenginiai ir jutikliai privalo būti jiems skirtose vietose. Pataisykite arba pakeiskite pažeistas dalis, įskaitant ir išpėjamuosius ženklus.
8. Savaitines programas nustatinėkite tuo metu, kai ant žolės nėra kitų žmonių.
9. Nejunkite prie elektros energijos tiekimo šaltinio pažeisto kabelio. Taip pat nelieskite pažeisto kabelio neatjungę jo nuo elektros energijos tiekimo šaltinio. Tokiu būdu apsaugosite nuo sąlyčio su įtampą turinčiomis detalėmis.
10. Pasirūpinkite, kad maitinimo laidu ilgintuvas nepakliūtų po vejąplovės ašmenimis, nes jie gali jį pažeisti. Pažeistas maitinimo laidas gali prisiliesti prie įtampą turinčių detalių.
11. Jei naudojant prietaisą, buvo pažeistas arba įsipainiojo jo maitinimo laidas, ištraukdami jo kištuką iš lizdo, atjunkite laidą nuo elektros energijos tiekimo šaltinio.
12. Jei veikiant vejąplovei įvyko nelaimingas atsitikimas arba jei ji sugedo, nedelsdami paspauskite raudoną STOP mygtuką.

D. Transportavimas

Darbinėje zonoje:

1. paspauskite mygtuką STOP. Vejapjovė nustos veikti;
2. norėdami perkelti vejapjovę iš vienos vietos į kitą, naudokite nuotolinio valdymo pultelį (gali būti įsigyjamas kaip priedas arba galite naudoti mobiliąją programėlę);
3. jei vietomis skiriasi žemės lygis, išjunkite apsauginį jungiklį ir, laikydami už rankenos, nuneškite vejapjovę į reikiamą vietą.

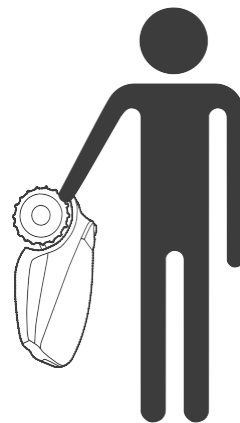

Dideliu atstumu:
prieš pradėdami transportuoti vejapjovę,
išjunkite apsauginį jungiklį.



SVARBU! Gabenimo tikslais rekomenduojama išsaugoti originalią prietaiso pakuotę.

E. Nuotolinio valdymo pultelio naudojimas (pjovimas rankiniu būdu)

1. Prietaisą naudokite tik dienos arba tinkamoje dirbtinėje šviesoje. Nenaudokite prietaiso, jei žolė šlapia.
2. Nedirbkite su prietaisu būdami basi arba avėdami atvirą avalynę. Visada avėkite tvirtą avalynę ir mėvėkite ilgas kelnes. Dirbdami ant nuolydžių, visada tvirtai stovėkite ant žemės.
3. Būkite ypač atsargūs keisdami vejąpvovės judėjimo kryptį, kai nukreipiate ją į save.
4. Variklį visada junkite vadovaudamiesi taisyklėmis. Įjungdami laikykitės atokiau nuo prietaiso ašmenų.
5. Nepjaukite vejos rankiniu būdu, jei nuolydis viršija 15 laipsnių arba jei nėra galimybės tvirtai stovėti ant žemės.

F. Akumulatorius

1. Nebandykite atidaryti ar gadinti akumulatoriaus.
2. Akumulatoriaus viduje yra elektrolitų. Jei iš akumulatoriaus pradėjo tekėti elektrolitas, nedelsdami atlikite toliau nurodytus veiksmus.
 - Jei pateko ant odos: užterštas odos vietas nedelsdami nuplaukite vandeniu ir muilu.
 - Jei pateko į akis: nedelsdami praplaukite jas tekančiu švairiu vandeniu (ne trumpiau nei 15 minučių). Neترinkite.
 - Kreipkitės į medicininės pagalbos darbuotojus.
3. Patikrinkite, ar akumulatoriaus įkrovimui yra naudojamas tinkamas, gamintojo rekomenduojamas, įkroviklis. Naudodami netinkamą įkroviklį, galite patirti elektros smūgi. Taip pat gali perkaisti prietaiso akumulatorius arba iš jo gali pradėti tekėti esdinantis skystis.

G. Techninė priežiūra ir specialūs nurodymai

1. Prieš pradėdami užsikimšusios vejamajės tvarkymo, tikrinimo, valymo ir priežiūros veiksmus, taip pat prieš pradėdami vejamajės apžiūrą jai atsitrenkus į pašalinį objektą, pirmiausiai išjunkite jos apsauginį jungiklį. Nebandykite taisyti ar reguliuoti vejamajės jai dirbant.
2. Jei vejamajė ėmė neįprastai vibruoti, išjunkite apsauginį jungiklį ir patikrinkite, ar nepažeisti prietaiso ašmenys. Tam, kad prietaisas veiktų tinkamai, nusidėvėjusius ar pažeistus ašmenis būtina pakeisti naujais (detalės Nr. MRK7003A arba MRK7003W). Jei prietaisas ir toliau vibruoja, kreipkitės į klientų aptarnavimo skyrių.
3. Apžiūrinėdami ar tvarkydami ašmenis, mūvėkite storas pirštines.
4. Netaisykite prietaiso būdami basi arba avėdami atvirą avalynę. Visada avėkite tvirtus darbinius batus ir mūvėkite ilgas kelnes.
5. Siekdami užtikrinti saugų prietaiso naudojimą, pakeiskite nusidėvėjusias ar pažeistas jo dalis.
6. Naudokite tik originalius įrenginius ir priedus. Draudžiama keisti originalią vejamajės konstrukciją. Už keitimus atsako juos atlikęs asmuo.
7. Užtikrinkite, kad keičiamos pjovimo detalės būtų tinkamo tipo (detalės numeris MRK7003A arba MRK7003W).
8. Techninės vejamajės priežiūros, apžiūros ir valymo darbus atlikite vadovaudamiesi gamintojo nurodymais.
9. Tvirtai prisukite visas varžles, varžtus ir sriegius. Tokiu būdu užtikrinsite saugų prietaiso darbą.

ĮSPĖJIMAS!



Jei atsiranda žaibo tikimybė, atjunkite pjaunamąjį plotą apribojančią kabelį nuo įkrovimo stoties (nukreipiančio jungiklio) ir ištraukite 230 V (120 V) maitinimo bloko kištuką iš maitinimo tinklo lizdo.

H. Gaminio eksploatavimo nutraukimas

1. Baigus eksploatuoti veją, būtina atskirti atitinkamas jos detales ir priedus. Tokiu būdu užtikrinsite, kad elektrinės ir elektroninės atliekos nepatektų į sąvartyną ir apsaugosite bei neužteršite aplinkos.
2. Nemeskite prietaiso ar jo dalių (įskaitant ir maitinimo bloką bei įkrovimo stotį) į nerūšiuotų komunalinių atliekų kontenerius. Viską būtina išrūšiuoti.
3. Dėl sistemų grąžinimo ir rūšiavimo galimybių kreipkitės į savo platintoją ar atstovą.
4. Draudžiama mesti akumuliatorių į ugnį. Nemeskite panaudoto akumuliatoriaus kartu su buitinėmis atliekomis.
5. Maitinimo elementą reikia išimti, pakartotinai panaudoti arba išmesti aplinkai saugiu būdu.

3

Apsaugos priemonės



ĮSPĖJIMAS!

Vejapjovėje yra įrengta daugybė apsaugos priemonių. Tačiau vejapjovė yra pavojingas prietaisas, turintis aštrius ašmenis, kurie prie jų prisilietus gali sunkiai sužeisti.

Dėl šios priežasties vejapjovėi veikiant draudžiama būti jos darbinėje zonoje. Jei planuojama, kad vejos zonoje bus žmonių (ypatingai – vaikų) ar gyvūnų, prieš jiems ateinant išjunkite vejapjovę.

A. Užraktas nuo vaikų

Užrakto nuo vaikų funkcija apsaugo prietaisą nuo nenumatyto naudojimo, jei netyčia paspaudžiamas vienas iš jos mygtukų. Prietaisas ims veikti tik tam tikra tvarka paspaudus atitinkamus du mygtukus. Jei netoli vejapjovės yra jaunesnių nei 6 metų vaikų, būtina įjungti užrakto nuo vaikų funkciją.

B. Užraktas nuo vagių ir atjungimo prietaisas

Užrakto nuo vagių funkcija ir atjungimo prietaisas užtikrina, kad, kol nebus įvestas teisingas kodas, joks asmuo negalės įjungti ar naudoti šio prietaiso. Jūs turėsite įvesti pasirinktą keturių skaitmenų kodą, naudojamą siekiant apsaugoti prietaisą. Jei norite apsaugoti vejapjovę nuo vaikų, su jos specifiškai nesusipažinusių žmonių ir nuo asmenų, kuriems neleidžiama jos naudoti, rekomenduojama naudoti anksčiau aprašytas apsaugas.

C. Kėlimo jutiklis

Jei pakelsite vejąplovę besisukant jos ašmenims, jie nedelsiant nustos sukstis.

D. Pakreipimo jutiklis

Pakreipus vejąplovę į vertikalią padėtį, ašmenys nedelsiant nustos sukstis.

E. Kliūčių jutiklis

Dirbdama jūsų vejąplovė aptinka jos kelyje pasitaikančias kliūtis. Vejąplovei susidūrus su kliūtimi, nedelsiant sustabdomi prietaiso ašmenys, vejąplovė nustoja judėti link kliūties ir pakeičia savo judėjimo kryptį.

F. Avarinio sustabdymo mygtukas

Vejąplovei veikiant, bet kuriuo metu paspaudus STOP mygtuką, ji nedelsiant išsijungs ir nustos sukstis jos ašmenys.

G. Apsauginis jungiklis

Išjungus apsauginį jungiklį, vejąplovė nustos dirbti. Šį jungiklį reikia išjungti prieš pakeliant vejąplovę nuo žemės ir prieš pradėdant jos techninės priežiūros darbus.

H. Įkrovimo stotis, nukreipiantis jungiklis ir pjaunamą plotą apribojantis kabelis

Vejąplovė neveiks, jei nebus įrengtas pjaunamą plotą apribojantis kabelis ir jis nebus prijungtas prie įkrovimo stoties ar nukreipiančio jungiklio. Dingus pjaunamą plotą apribojančio kabelio signalui, vejąplovė nustos veikti.

*Pradēkime.
Negaliu sulaukti,
kada galēsiu
pradēti pjauti
jūsų veją.*



Mėgaukitės jaukia namų aplinka

Sveikiname įsigijus naują vejapjovę! Jau visai netrukus galėsite susipažinti su nauju šeimos nariu. Greitai galėsite visiškai pasitikėti savo naujuoju pagalbininku, nepriekaištingai atliekančiu savo darbą.

Iš anksto nustatytomis dienomis nurodytu laiku vejapjovė pati išvažiuos iš įkrovimo stoties, pjaus jūsų vejos žolę ir vėl grįš į stotį įsikrauti.

Iš anksto įrengtas pjaunamą plotą apribojantis kabelis nustato vejapjovės darbo zonos ribas (suformuoja „tariamą sieną“). Jis tiesiamas aplink jūsų vejos kraštus ir saugomus objektus.

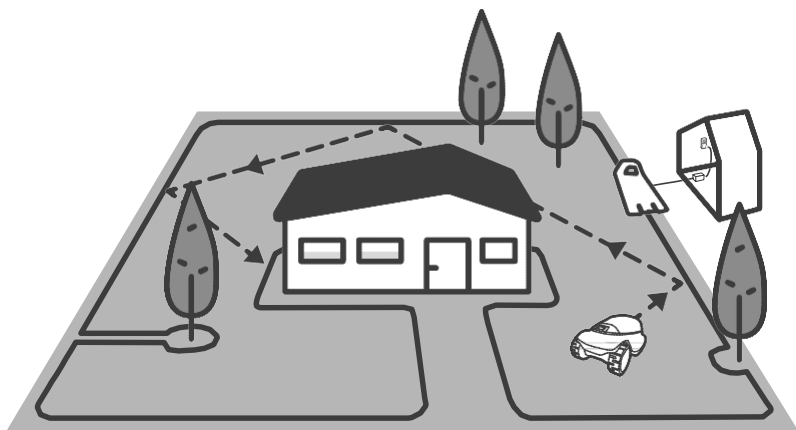

Vejapjovė atsitiktine tvarka judės po darbinę zoną, nustatytą pjaunamą plotą apribojančiu kabeliu. Judėdama atsitiktine tvarka vejapjovė nepriekaištingai nupjaus visą jūsų vejoje augančią žolę.

Siekdama tiksliai ir nepriekaištingai nupjauti žolę vejos kraštuose, vejapjovė judės virš pjaunamą plotą apribojančio kabelio.

Norint turėti gražiai atrodančią veją, reikia pastoviai pjauti jos žolę. O robotas vejapjovė būtent tai ir daro.

Atlikę aiškiai aprašytus įrengimo veiksmus, galėsite pradėti mėgautis savo laisvalaikiu, nes jūsų veja pasirūpins jūsų naujasis pagalbininkas.

Kur judėsime?

Jei viską įrengsite tinkamai, galėsite mėgautis maksimaliais rezultatais. Tereikia tik tiek, kad galėtumėte paruošti veją neprikaištingam darbui.

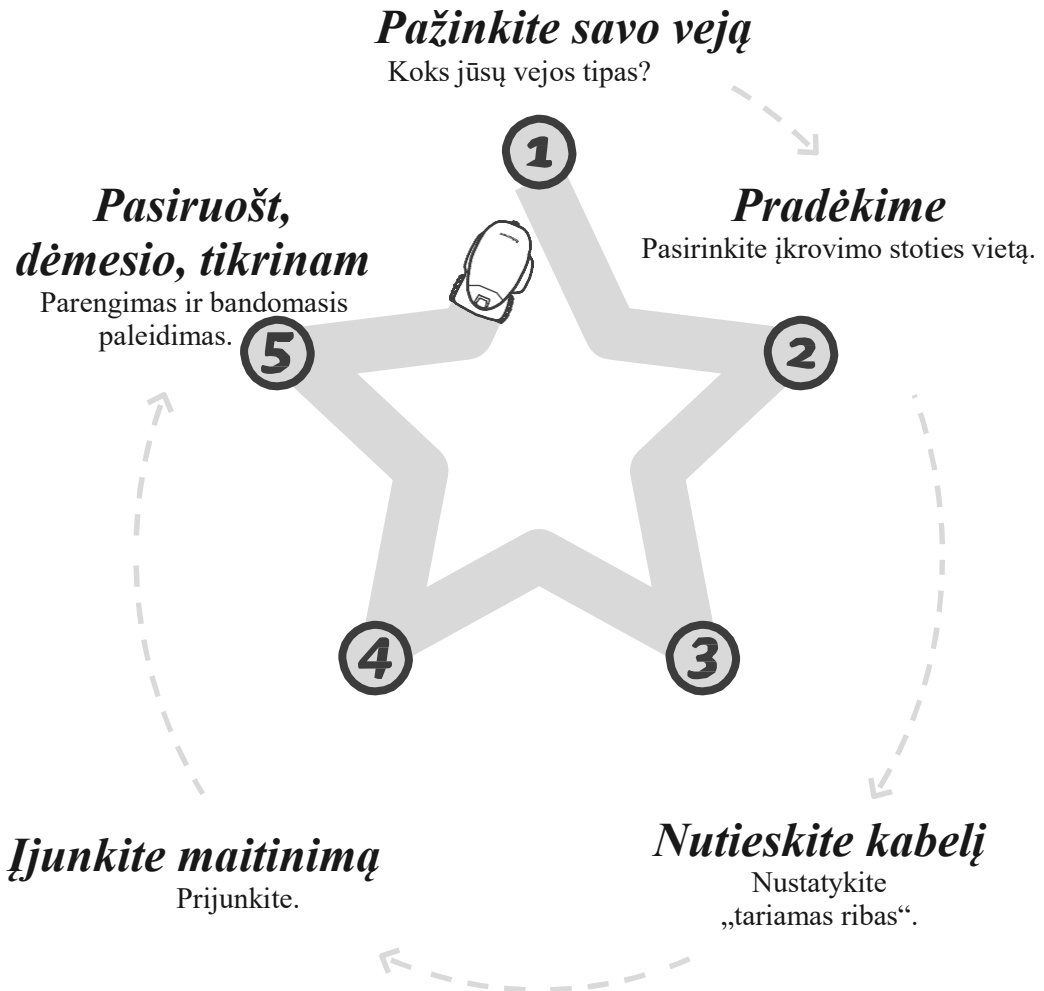

Pakuotės turinys

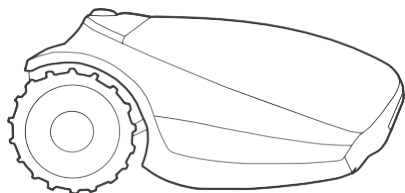

Gaminys

Jūsų naujasis robotas vejapjovė.

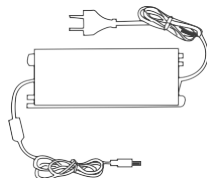

Maitinimo blokas

Vejapjovės krovimui reikalingas maitinimo blokas.

Įkrovimo stotis su ilgintuvu

Įkrovimo stotis – tai vieta, kur įsikrauna vejapjovė. 15 m žemos įtampos laidas prijungia įkrovimo stotį prie maitinimo bloko.

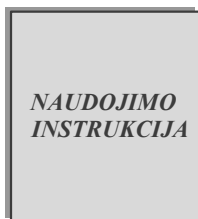
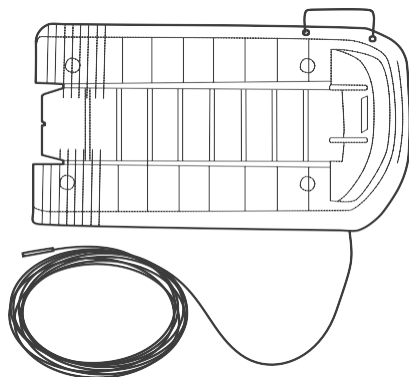

Naudojimo instrukcija

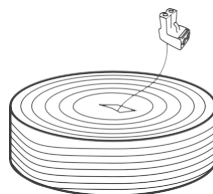

Pjaunamą plotą apribojantis kabelis

Nustato vejapjovės darbinės zonos ribas.



Ašmenų nuėmimo įrankis

Saugiam ašmenų nuėmimui.

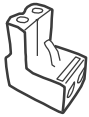

Atsarginis jungiamasis elementas

Naudojamas jungiant pjaunamą plotą apribojančią kabelį prie įkrovimo stoties.

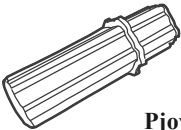

Pjovimo aukščio plėtiklis

Paprastesniam pjovimo aukščio reguliavimui.



Jungiamieji kabelio elementai

Pjaunamą plotą apribojančio kabelio sujungimui, jei jis nėra vientisas.

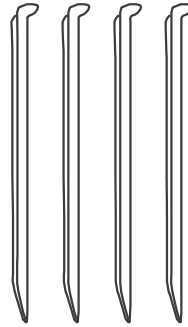

Įkrovimo stoties kuoliukai (4 vnt.)

Jais įkrovimo stotis tvirtinama prie žemės.

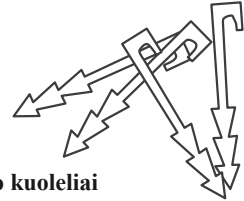

Kabelio kuoleliai

Jais kabelis tvirtinamas prie žemės.



„RoboRuler“ liniuotė

Skirta atstumui nuo vejų krašto iki pjaunamą plotą apribojančio kabelio išmatuoti.

Pasiruošę? Pradėkime...

1

Pažinkite savo veją

Pažinę savo veją, išvengsite nereikalingų klaidų ir palengvinsite įrengimo darbus.

Galite praversti kelis toliau pateikiamus šios naudojimo instrukcijos skyrius, neatitinkančius jūsų vejos specifikos.

Taiigi, kaip atrodo jūsų veja?

A tipas

Tik pagrindinė zona

Jūsų veją sudaro viena ištisinė zona. Visos vejos vietos yra pakankamai plačios vejojrovei pravažiuoti (ne mažiau nei 2 m pločio siauriausioje vietoje).

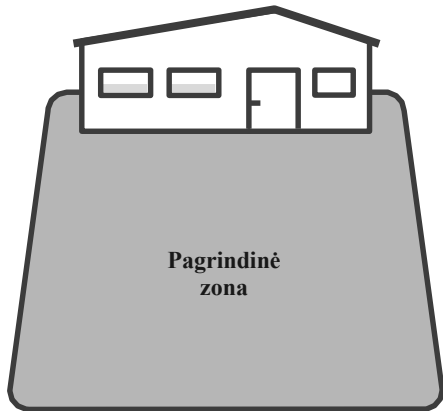

B TIPAS

Pagrindinė zona ir šalutinė zona

Jūsų veją sudaro daugiau nei viena zona. Šias zonas jungia siauras praėjimas (1–2 m pločio). Vejojrovė gali važinėti tarp šių zonų ir pjauti jose augančią žolę.

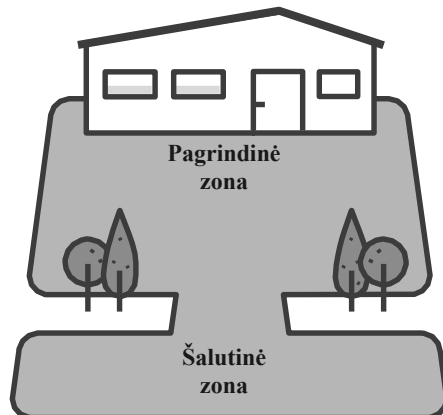

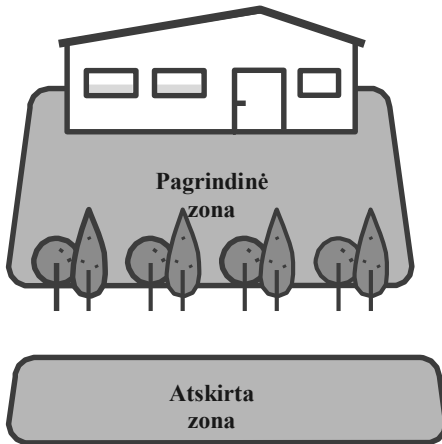

C TIPAS

Pagrindinė zona ir atskirta zona

Jūsų veją sudaro dvi arba daugiau nesujungtų zonų (atskirtų tvora, šaligatviu, taku ar kitu objektu).
Vejapjovė negali judėti tarp šių zonų.

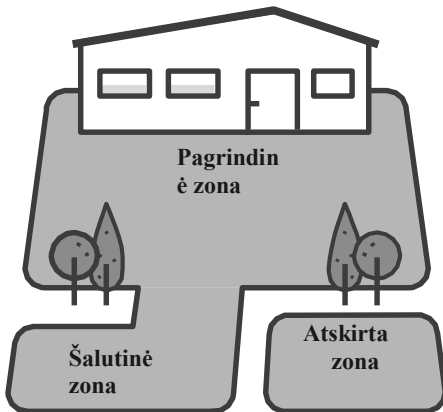

D tipas

Pagrindinė zona, šalutinė zona ir atskirta zona

Kai kurios jūsų vejos vietos siauru praėjimu (iki 2 m pločio) prijungtos prie pagrindinės zonos, o likusios vietos yra visiškai nuo jos atskirtos tvora, šaligatviu, taku ar kitu objektu ir vejapjovė negali jomis judėti.

2

Pradėkime

Išrinkite vietas įkrovimo stočiai ir maitinimo blokui

Įkrovimo stotis yra vieta, kur kraunasi jūsų vežapjovė. Taip pat prie jos yra prijungiami abu pjaunamą plotą apribojančio kabelio galai. Šio įrengimo etapo metu reikės išrinkti tinkamą vietą įkrovimo stočiai.



Įkrovimo stotį reikės įrengti vėliau, nutiesus pjaunamą plotą apribojantį kabelį.

PATARIMAS

Nuspręskite, kuris įrengimo tipas jums tinka labiau

Įkrovimo stotį įrengti galima dviem būdais:

Vejos viduje (vidinis įrengimas)

Kampe (išorinis įrengimas)

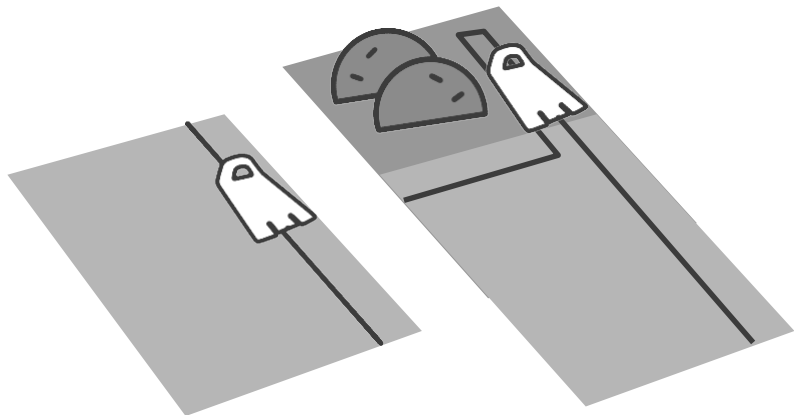

Vadovaudamiesi paprastomis taisyklėmis, pastatykite įrengimo stotį norimoje vietoje

A taisyklė

Ne daugiau nei 15 m siekiantis
atstumas nuo maitinimo tinklo
lizdo.

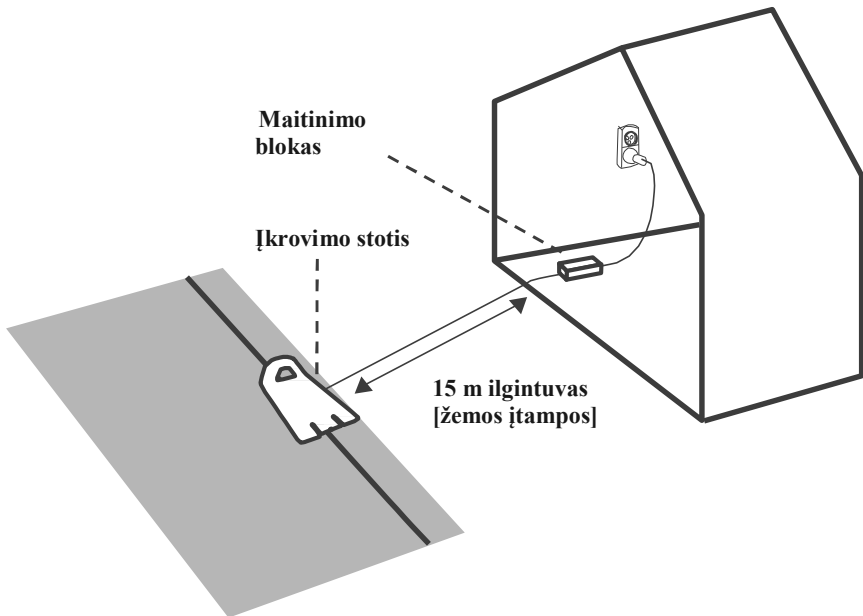

B taisyklė

Siekiant užtikrinti tinkamą vejamąją įvažiavimą, turi būti ne mažiau nei 1,5 m tiesaus kabelio priešais stotį ir ne mažiau nei 10 cm kabelio už stoties.

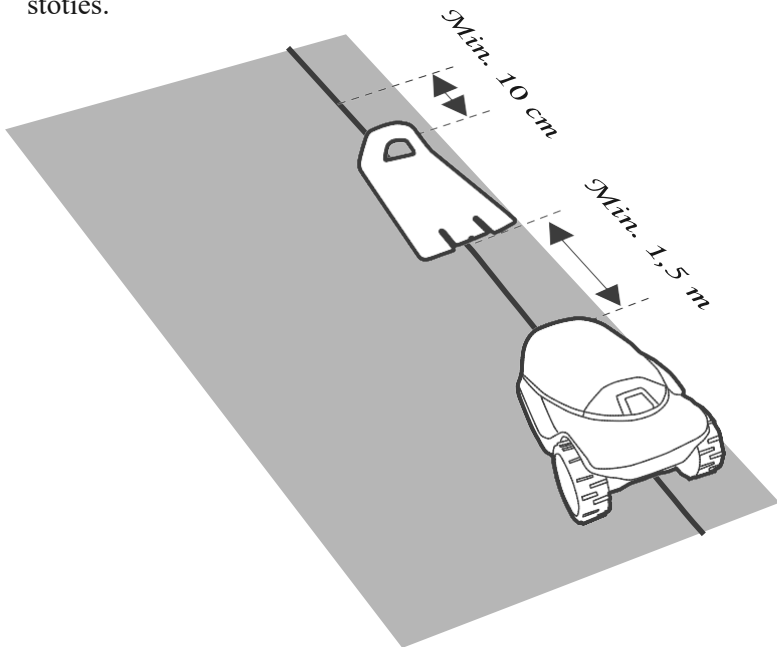

C taisyklė

Patikrinkite, ar žemė yra lygi ir plokščia. Apžiūrėkite, ar nėra nuolydžių.

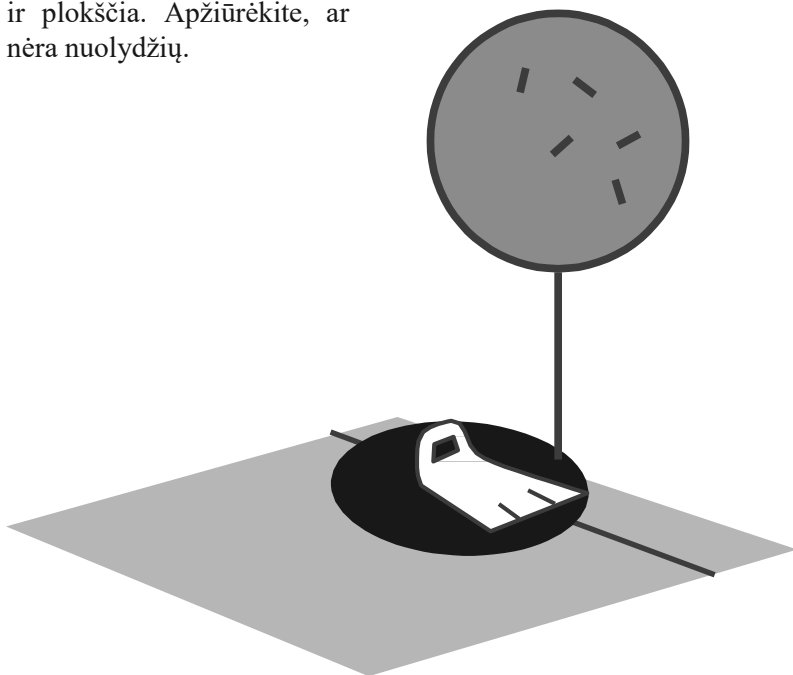

-
- Jei vejoje yra papildomų zonų, įkrovimo stotį įrenkite didžiausioje zonoje.
 - Stotį įrenkite plokščioje pavėsį turinčioje vietoje. Tokiu būdu užtikrinsite ilgesnį akumuliatoriaus eksploataavimo laikotarpį.
 - Siekdami apsaugoti vejapjovės vidines detales, palikite tarp stoties ir purkštuvo galvučių ne mažesnę nei 1 m atstumą.
-



PATARIMAI

3

Nutieskite kabelį

Nutieskite pjaunamą plotą apribojantį kabelį („tariamoms riboms“), kuris apibrėš darbinę vejojovės zoną.

Dabar galite pradėti įrenginėti pjaunamą plotą apribojantį kabelį. Vadovaukitės pateikiama veiksmų seka.



PATARIMAI

- Netoliese palikite vejojovės pakuotę.
- Prieš pradėdami tiesti kabelį, paskutinį kartą nupjaukite žolę savo senąja vejojove. Taip bus lengviau įkalti kuolelius ir tokiu būdu užtikrinsite, kad vejojovė nenupjautų kabelio.



KO JUMS REIKĖS?

- Plaktuko.
- Nedidelių plokščio ir kryžminio atsuktuvų.
- Universalių replių.

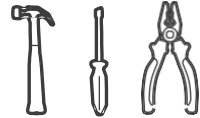

... saulėtos dienos ir geros nuotaikos :)

Bet pirmiausia: kliūtys ir nuolydžiai

Prieš įkaldami pirmąjį kuolelį įvertinkite kliūtis ir nuolydžius.

KLIŪTYS



Minkštos kliūtys

Minkštomis kliūtims priskiriamos gėlių lysvės, tvenkiniai ir neaukšti medeliai. Juos būtina apsaugoti suformuojant pjaunamą plotą apribojančiu kabeliu saleles.

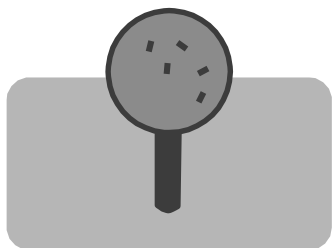

Kietos kliūtys

Jei kliūtys vertikalios, tvirtos ir aukštesnės nei 15 cm (pavyzdžiui, medžiai ar telefono stulpai), jų nereikia aptverti pjaunamą plotą apribojančiu kabeliu. Į juos atsitrenkusi vejapjovė pakeis savo judėjimo kryptį.

NUOLYDŽIAI

Palei kraštą esantys nuolydžiai

Siekdami užtikrinti, kad vejapjovė nenuslystų nuo vejos (ypač tais atvejais, kai žolė šlapia), netieskite pjaunamą plotą apribojančio kabelio per palei vejos kraštą esantį nuolydį, jei jis yra statesnis nei 10 proc., t. y. 10 cm pakilimas 1 m plote.

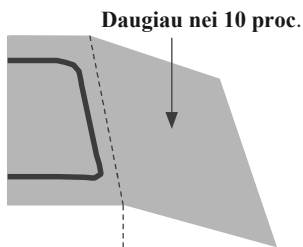
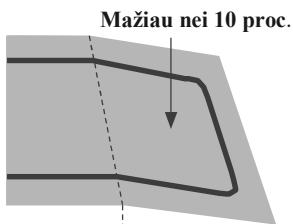

Vejos viduje esantys nuolydžiai

Jūsų vejapjovė gali pjauti vejoje esančias vietas, kurių nuolydis neviršija 35 proc. (35 cm pakilimas 1 m plote).

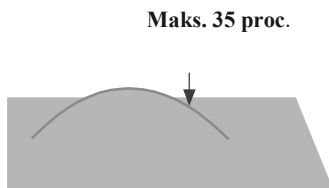

Nuolydis yra per status, jei...

Judėdama nuolydžiu, vejapjovė pakyla nuo žemės. Neįtraukite tokių stačių vietų į vejapjovės darbinę zoną.



PATARIMAS

A. Gera pradžia

Prieš pradėdami dirbti, pasivaikščiokite palei savo veją ir suplanuokite, kaip tiesite pjaunamą plotą apribojantį kabelį. Atkreipkite dėmesį į visas kliūtis ir nuolydžius.

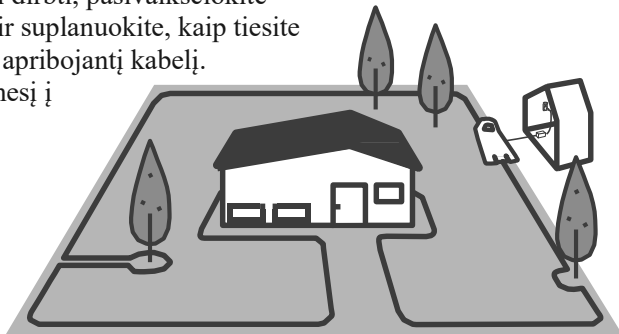

Per ritės plastikiniame apvalkale esančią angą ištraukite maždaug 30 cm kabelio. Toje vietoje, kur ketinate įrengti įkrovimo stotį, kuoleliu pritvirtinkite kabelio galą prie žemės.

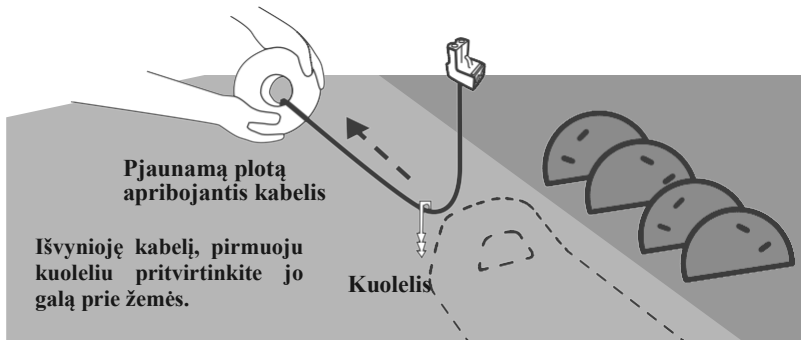

Vyniokite kabelį aplink veją kryptimi prieš laikrodžio rodyklę. Pradėkite nuo įkrovimo stoties vietos.

Eidami palei vejos kraštą, tieskite kabelį palei pjaunamą plotą. Kabelis neturi būti įtemptas. Jei jūsų vejoje yra vietų ar objektų, kuriuos reikia apsaugoti, vadovaudamiesi toliau pateikiama informacija, atsargiai apjuoskite juos pjaunamą plotą apribojančiu kabeliu.

*Internete galite
rasti naudingą
vaizdo medžiagą*

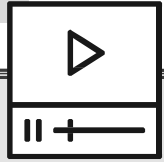

Norite stotį įrengti išorėje?

Žiūrėkite toliau pateikiamus paveikslėlius, kuriais nurodoma, kaip tokiu atveju tinkamai nutiesti pjaunamą plotą apribojantį kabelį.

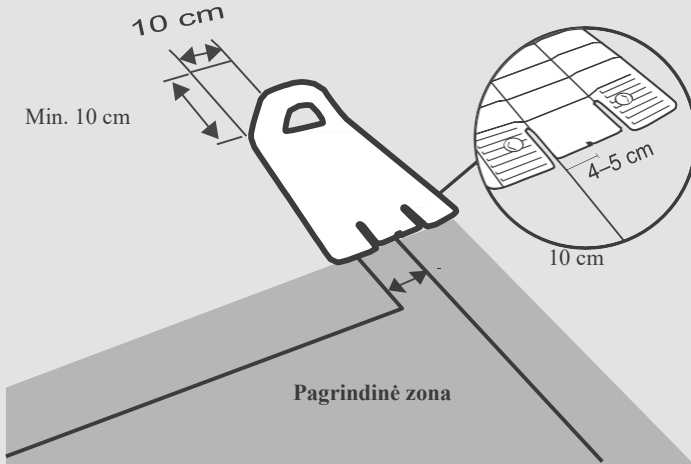

Atkreipkite dėmesį, kad už stoties nutiestas kabelis turi būti tiesus.



B. Išlaikykite tinkamą atstumą

Pritvirtinkite pjaunamą plotą apribojantį kabelį prie žemės. Tam naudokite su gaminiu pristatytus kuolelius. Naudodami „RoboRuler“ liniuotę, nustatykite atstumą, kurį reikia palikti tarp pjaunamą plotą apribojančio kabelio ir vejos krašto ar kliūčių.

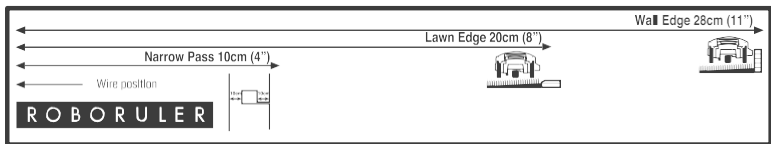
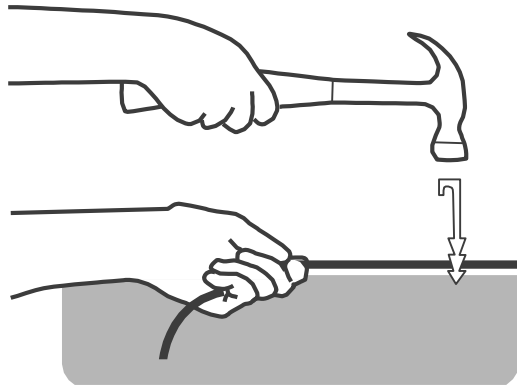

- Iš pradžių įsmeikite šiuos kuolelius kas keletą metrų ir kampuose. Kol kas naudokite kuo mažiau kuolelių. Visus reikalingus kuolelius susmeigsite vėliau.
- Kaldami kuolelius į žemę iki galo, kabelį įtempkite.
- Nepažeiskite drėkinimo vamzdynų.

Jei kraštas yra plokščias arba leidžiasi žemyn, naudodami „RoboRuler“ liniuotę, palikite trumpąjį atstumą.

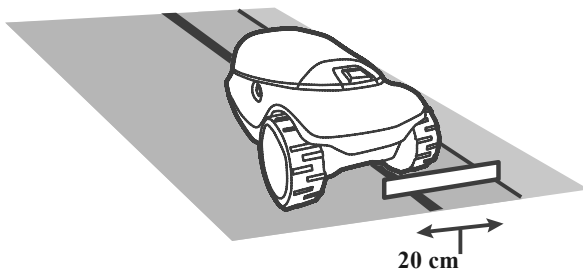

Jeį veža siejasi su siena, naudodami „RoboRuler“ liniuotę, palikite ilgesnį atstumą.

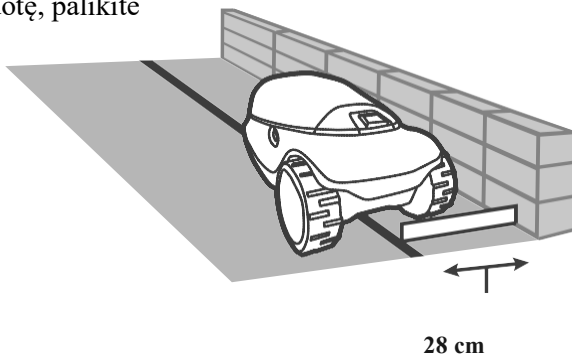

Jeį vejos kraštas siejasi su vandens telkiniu, palikite nuo krašto ne mažesnį nei 1,2 m atstumą.

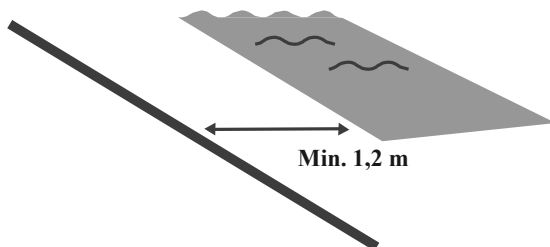



PATARIMAI

- Šio kabelio nebūtina užkasti, tačiau jei norite, galite jį užkasti ne daugiau nei 5 cm gylyje.
- Jei kabelis nutiestas per atviras vietas, pavyzdžiui, šaligatvį, paprastai rekomenduojama kabelį užkasti.
- Jei norint tinkamai parengti veją reikia daugiau pjaunamą plotą apribojančio kabelio, galite jį pailginti naudodami kartu su kabeliu pristatytus vandeniui nepralaidžius jungiamuosius elementus (žr. instrukcijos pabaigoje pateikiamą skyrių „Pjaunamą plotą apribojančio kabelio sujungimas“).

C. *Pasirūpinkite sklandžiais pasisukimais*

Tiesdami kabelį, visuose į kairę besisukančiuose kampuose išlaikykite 45 laipsnių kampą.

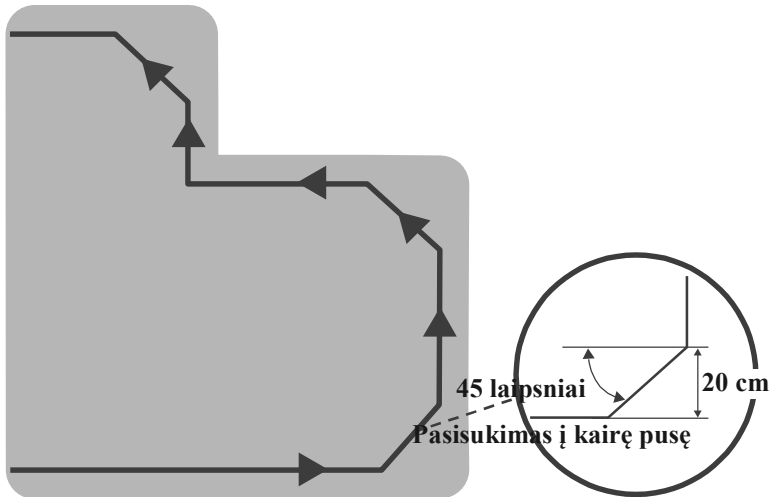

D. Apsaugokite minkštas kliūtis

Jei vejoje yra gėlių lysvių, tvėnkinių ar neaukštų medelių, būtina juos apsaugoti suformuojant iš kabelio saleles.

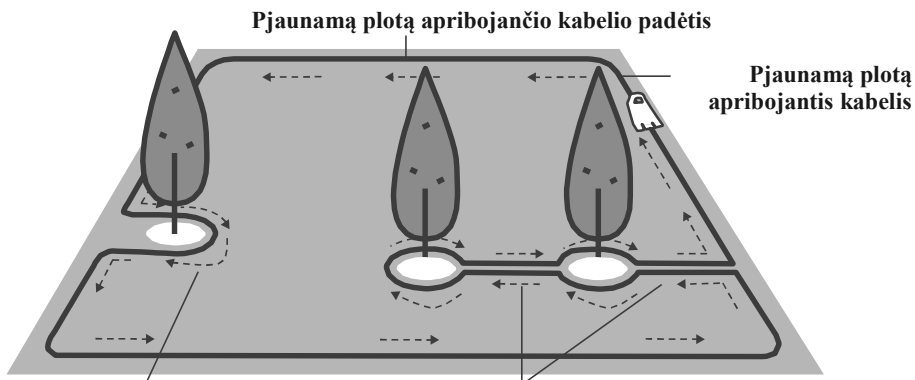

Jei tarp salelės ir pjaunamą plotą apribojančio kabelio esantis atstumas nesiekia 1 m, laikykite kliūtį vejos krašto dalimi.

Išlaikykite tarp salelių ne mažesnę nei 1 m atstumą; jei kliūtys yra arčiau viena kitos, formuokite vieną salelę.

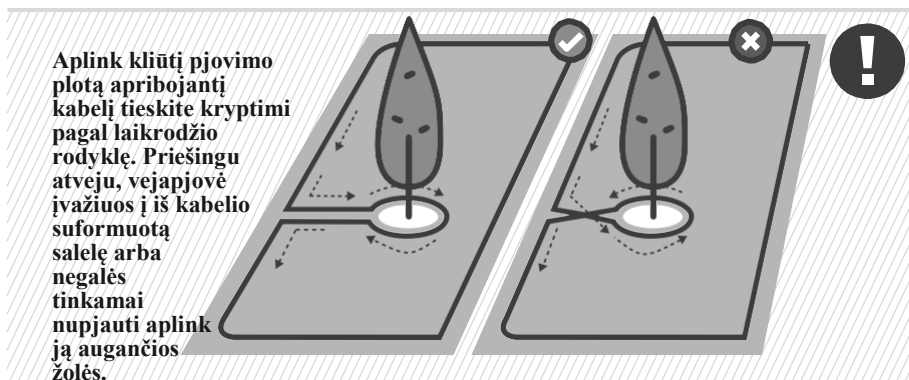

- Link salelės ir nuo jos nutiestus kabelius tvirtinkite tuo pačiu kuoleliu.
- Saleles formuokite stačiakampio formos arba apvalias.



PATARIMAI

Prisiminkite savo vejų tipą



A tipas

Tik pagrindinė zona



B tipas

Pagrindinė zona
ir šalutinė zona



C tipas

Pagrindinė zona
ir atskirta zona



D tipas

Pagrindinė zona,
šalutinė zona ir
atskirta zona

E. Kaip tiesti kabelį šalutinėje zonoje?

Veja B arba D tipo

*Vejoje nėra šalutinės zonos?
Praleiskite šį skyrių!*

Siauras praėjimas jungia pagrindinę ir šalutinę zonas. Tam, kad jūsų vejaplovė galėtų juo pravažiuoti, jis turi būti ne mažiau nei 1 m pločio.



Internetėje galite rasti
naudingą vaizdo
medžiagą

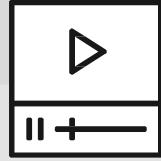

- Jei siauras praėjimas yra trumpesnis nei 2 m, įrenkite jame tik vieną kvadrato formos salelę.
- Tiesdami kabelius per siaurus praėjimus, būkite labai atidūs, nes jei padarysite klaidų, pjaudama žolę vejojapjovė gali savaime įvažiuoti į kitas zonas.



PATARIMAI

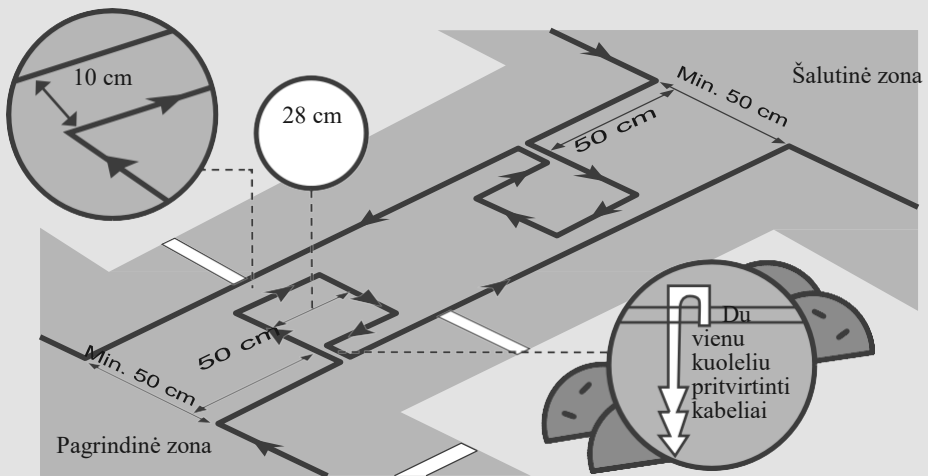

Siauri praėjimai turi būti tvirti, lygūs ir be kliūčių.

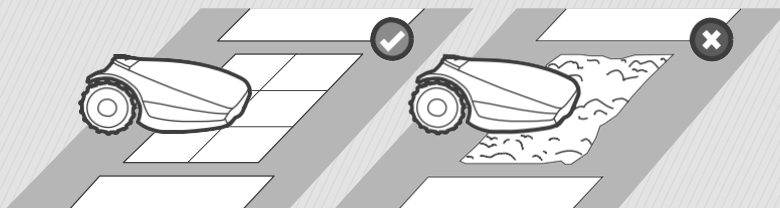

F. Kaip tiesti kabelį atskirtoje zonoje?

Veja C arba D tipo

*Vejoje nėra atskirtos zonos?
Praleiskite šį skyrių!*

Jeigu atskirta zona yra didesnė nei 100 m², vejojavė negalės vienu kartu nupjauti visos joje augančios žolės.

Dėl šios priežasties šioje teritorijoje rekomenduojama nutiesti atskirą kabelį ir įrengti joje kitą įkrovimo stotį.

Jei atskirta zona yra mažesnė nei 100 m², kabelį joje galite nutiesti vienu iš dviejų būdų.

1 BŪDAS

Pjaunamą plotą apribojantį kabelį tieskite iš pagrindinės zonos, virš kliūtis.

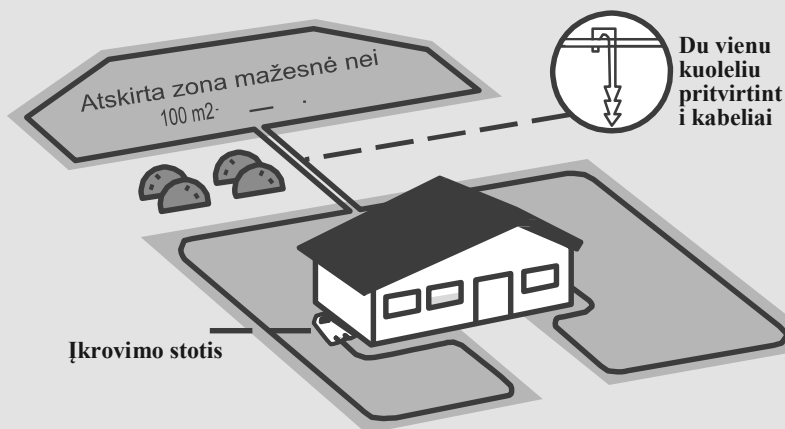

2 BŪDAS

Nutieskite šioje zonoje atskirą kabelį ir prijunkite jį prie nukreipiančio jungiklio (atskirai išsijyjamam priedas).

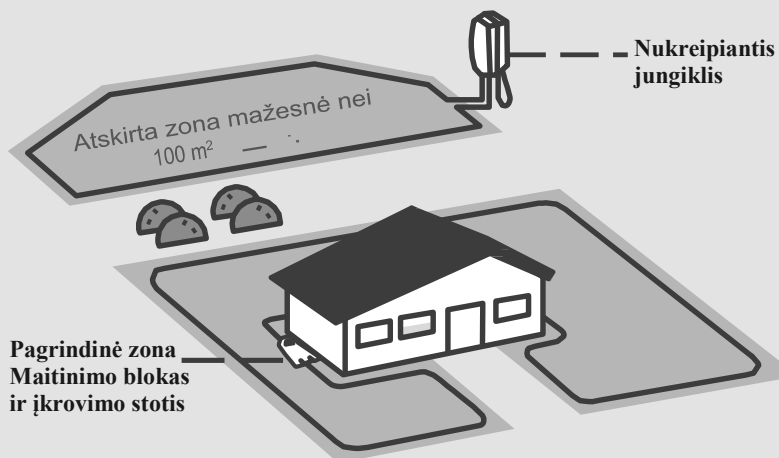

G. Baikite tiesti kabelį

Baigę tiesti pjaunamą plotą apribojantį kabelį, sujunkite ties įkrovimo stotimi esančius du kabelio galus.



PATARIMAI

- Abu kabelio galus prie žemės tvirtinkite vienu kuoleliu.
- Sutvarkykite galus, kad abu kabeliai būtų vienodo ilgio.

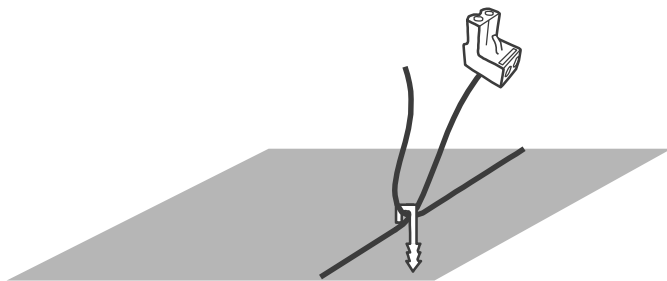

Tinkamai susukite vieną kabelį su kitu.

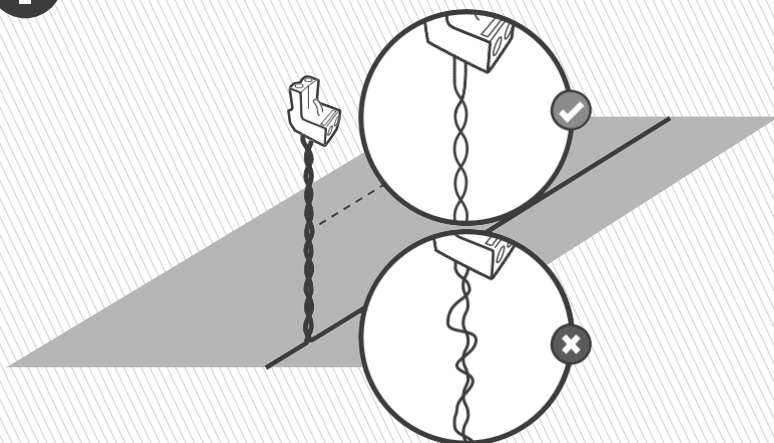

Nulupkite nuo kabelio galų 5 mm izoliacinės medžiagos, įstatykite susuktą kabelį į jungiamąjį elementą ir pritvirtinkite jį nedideliu plokščiu atsuktuvu.

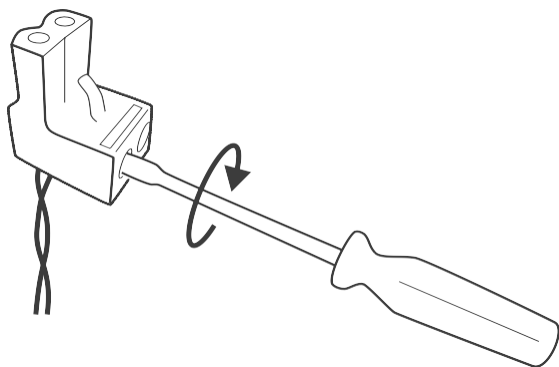
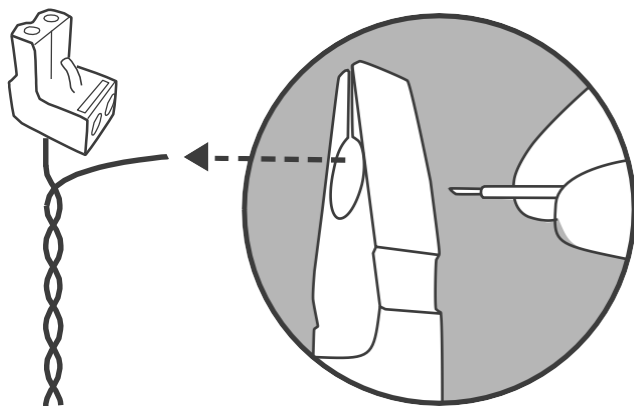

*Valio! Sunkiausias
darbas jau
atliktas!*

4

Įjunkite maitinimą

Įrenkite ir prijunkite įrengimo stotį

Pastatykite įkrovimo stotį anksčiau numatytoje vietoje. Sulygiuokite **centrinę** jos dalį ant pjaunamą plotą apribojančio kabelio.

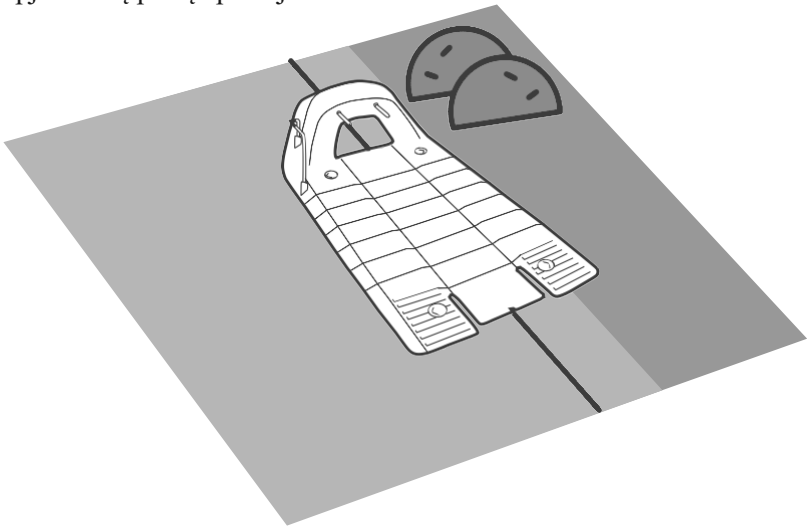

Jei naudojate **išorinio įrengimo** būdą, įkrovimo stotį statykite šiek tiek dešiniau. Tokiu būdu užtikrinsite, kad vejapjovė tinkamai įvažiuos į įkrovimo stotį.

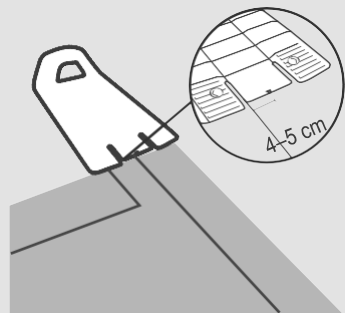

Vadovaudamiesi toliau pateikiamu paveikslėliu, prijunkite žalią jungiamąjį pjaunamą plotą apribojancio kabelio elementą prie įkrovimo stoties. Atkreipkite dėmesį į poliškumą.

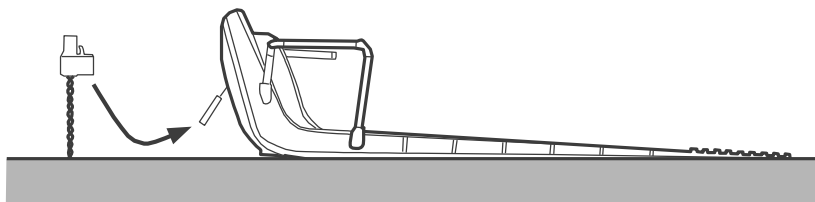
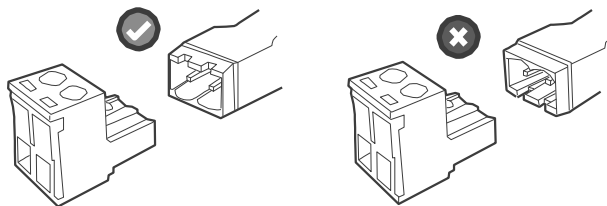

Vadovaudamiesi paveikslėliu, įstatykite į įkrovimo stoties angas du kuolelius.

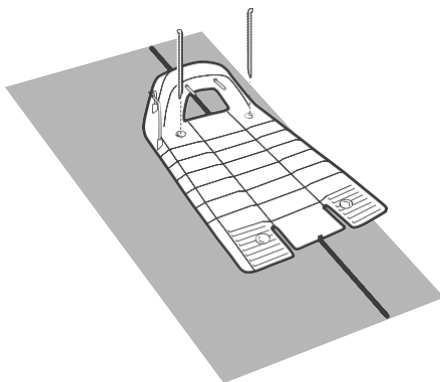

Kaldami kuoliukus į žemę, stenkitės nepažeisti drėkinimo vamzdynų.



A. Prijunkite maitinimo bloką



PATARIMAS

Siekdami išrinkti maitinimo bloko įrengimui tinkamą vietą, atkreipkite dėmesį į toliau pateiktą informaciją.

- Vieta turi būti netoli maitinimo lizdo.
- Įrenkite bloką už pjaunamą plotą apribojančio kabelio.
- Rekomenduojama parinkti sausą ir apsaugotą vietą.

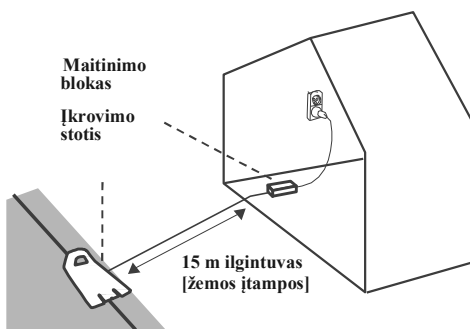

Prie maitinimo bloko prijungtą nuolatinės srovės kabelį prijunkite prie 15 m ilginuvo.

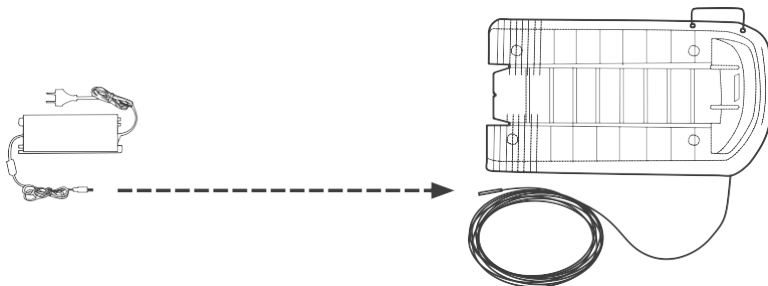

Atminkite, kad jungiamąjį elementą reikia stumti iki pat baltos žymos.

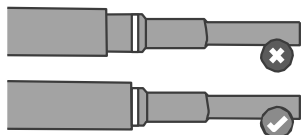
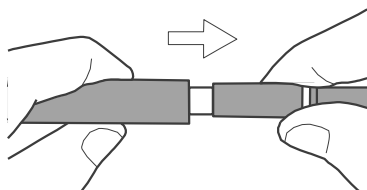

Prijunkite maitinimo bloką prie įprasto maitinimo lizdo.

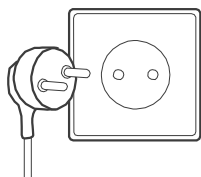

Turėtumėte matyti, kaip pradeda žybsėti (jei vejapjovė yra ne įkrovimo stotyje) arba nuolat šviečia jei vejapjovė yra įkrovimo stoties viduje) žalia įkrovimo stoties šviesos diodų indikatorius lemputė.

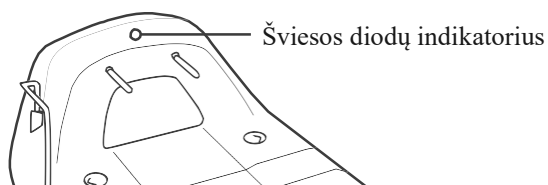

**Saugiai pritvirtinkite prie žemės iš maitinimo bloko į įkrovimo stotį nutiestą ilgintuvą!
Pasirūpinkite, kad už jo nebūtų galima užkliūti.
Ilgintuvas turi būti tiesiamas TIK ant minkštų paviršių. Netieskite jo ant kietų paviršių (pavyzdžiui, šaligatvio ar įvažiavimo), nes ilgintuvo nebus galima saugiai pritvirtinti.**



5

Pasiruošt, dėmesio, tikrinam

Paruoškite savo vejapjovę ir atlikite bandomąjį paleidimą.

Sveikiname! Dabar galite išbandyti savo vejapjovę.

KO JUMS REIKĖS?

- Vejapjovės.
- Likusių kuolelių.
- Likusių įkrovimo stoties kuoliukų.

... *Taurės šampano (ar ko nors panašaus).*

A. Paleidimas

Prieš paleisdami vejapjovę, dar turite kai ką padaryti.

1. Sukdami pjovimo aukščio reguliavimo rankenėlę, nustatykite norimą pjovimo aukštį (15–60 mm).

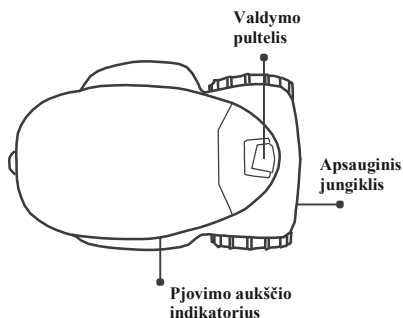

- Jei pjovimo aukštį norite padidinti, rankenėlę sukite kryptimi pagal laikrodžio rodyklę.
- Jei pjovimo aukštį norite sumažinti, rankenėlę sukite kryptimi prieš laikrodžio rodyklę.
- Pjovimo aukštis nurodomas vejapjovės šone.

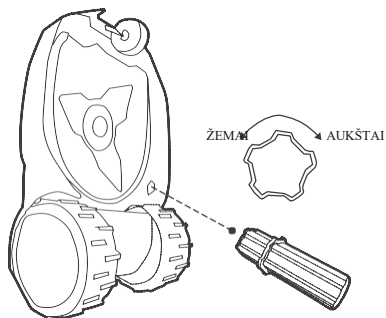

Prieš pradėdami reguliuoti pjovimo aukštį, nepamirškite išjungti apsauginio jungiklio!



- Tam, kad būtų paprasčiau reguliuoti pjovimo aukštį, naudokite kartu su gaminiu pristatytą plėtiklį.
- Naudojant pirmą kartą, rekomenduojama nustatyti maksimalų pjovimo aukštį. Vėliau palaipsniui aukštį galite mažinti.



PATARIMAI

2. Ijunkite apsauginį jungiklį.

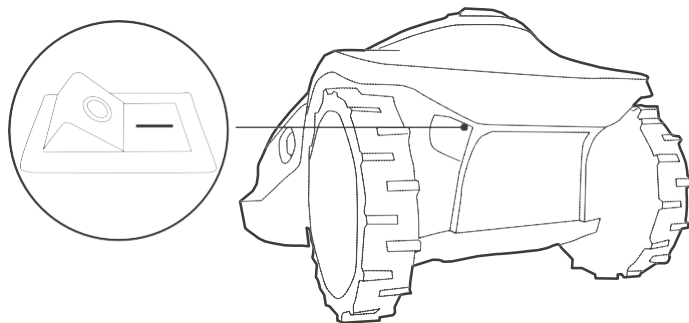

B. Nustatykite pagrindinius nustatymus

Norėdami greitai nustatyti pradines konfigūracijas, vadovaukitės ekrane pateikiamais nurodymais.

Jūsų veļapjovei užteks galios sukongūruoti sistemą. Prieš įjungdami veļapjovę pirmam pjovimui, turite ją tinkamai įkrauti. Pirmasis krovimas trunka iki 24 valandų.



Valdymo pultelio naudojimas

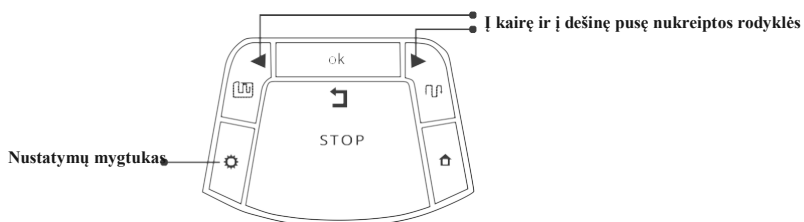

- Tol spauskite į kairę arba į dešinę pusę nukreiptas rodykles, kol pamatysite norimą parinktį.
- Norėdami pasirinkti ekrane rodomą vertę, paspauskite mygtuką OK.
- Jei norite grįžti į ankstesnę parinktį arba atšaukti pasirinkimą, paspauskite grįžimo mygtuką STOP.

Pasirinkite matavimo vienetus ir formatą



	Vieta ir atstumas	Temp.	Laikrodis
EU	Metrais	Celsijaus	24 valandos
US	Pėdomis	Farenheito	12 valandų (ryto arba vakarą)

Nustatykite dieną ir laiką

- Slinkite, norėdami nustatyti dieną. Patvirtinkite pasirinkimą paspausdami mygtuką OK.
- Slinkite, norėdami nustatyti laiką. Patvirtinkite pasirinkimą paspausdami mygtuką OK.

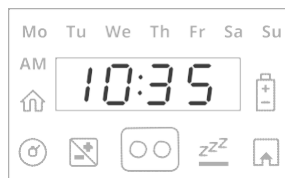

Nustatykite pagrindinės zonos plotą

Slinkite ir pasirinkite apytikslį pagrindinės zonos, kurioje įrengta įkrovimo stotis, plotą (EU – m², US – ft²).

Jei yra daugiau nei viena zona (jei yra šalutinių ar atskirtų zonų), neįtraukite jų į pagrindinės zonos plotą (jų plotus nustatysite atskirai).



PATARIMAI

Norėdami iš naujo paleisti vienkartinio nustatymo funkciją, ilgiau nei 4 sekundes palaikykite įspaudę **mygtuką STOP, nustatymų mygtuką ir į kairę pusę nukreiptą rodyklę**. Sužadinsite gamyklinius numatytuosius (taikomuosius) nustatymus.

C. Įkrovimo stoties padėties tikrinimas

Nustačius plotą, ekrane bus rodomas įkrovimo stoties padėties tikrinimo kodas **U001**.

Pastatykite vejapjovę ant vejos taip, kad iki įvažiavimo į stotį būtų likęs 3 m atstumas. Vejapjovė turi būti atsukta į pjaunamą plotą apribojantį kabelį. Norėdami pradėti tikrinimą, paspauskite mygtuką OK.

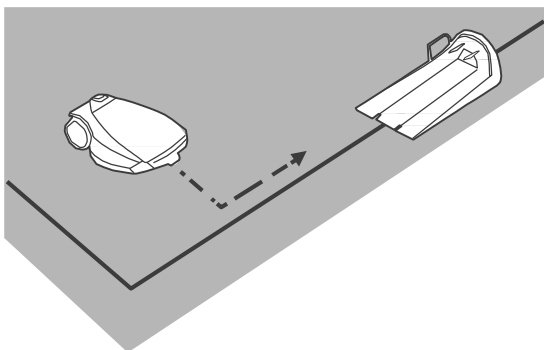
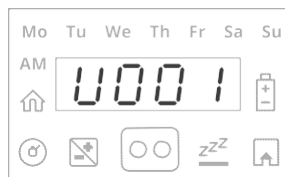

Veļapjovē judēs link ģkrovimo stoties ir ģ jā ģvažiuos.

Tada ģi išvažiuos iš ģkrovimo stoties ir sustos priesāis jā rodydama poreikio pritvirtinti stotģ kuoleļiais kodā **U002**.

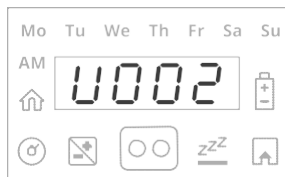

Īstātkyķite ģ ģkrovimo stotģ du likusius kuoliukus. Paspāuskite mygtukā OK.

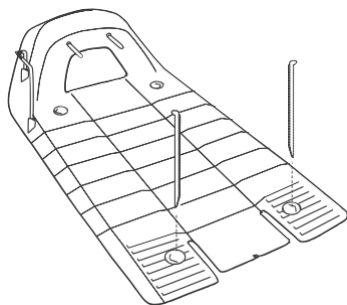

• **E3**

Jei rodomas apie dingusģ kabelio signālā informuojantis pranešimas **E3**, patikrinkite, ar tinkamai prijungti maitinimo bloko, ilgintuvo ir ģkrovimo stoties laidai. Patikrinkite, ar neperpjautas pjaunamā plotā apribojantis kabelis.

• **U051**

Jei rodomas poreikio pakeisti ģkrovimo stoties padētģ kodas **U051**, patikrinkite, ar ģkrovimo stotis sulygiuota su pjaunamā plotā apribojančģiu kabeliu. Pašalinkite ģ ģkrovimo stotģ trukdančģias ģvažiuoti kliūtis.

- Kaldami kuoliukus ģ žemē, stenkitēs nepāžeisti drēķinimo vamzdynū.

D. Kabelio padėties tikrinimas

Jei rodomas poreikio patikrinti kabelio padėtį kodas **U003**, tai reiškia, kad vejapjovė parengta patikrinti pjaunamą plotą apribojančio kabelio įrengimą.

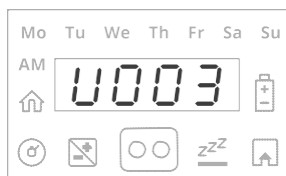

Paspauskite mygtuką OK.

Vejapjovė pradės judėti. Jai važiuojant veja, eikite šalia jos.

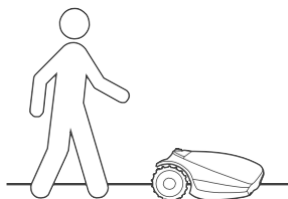

Jei viskas pavyko sėkmingai, vejapjovė grįš į įkrovimo stotį. Tai reikš, kad nustatymo darbai baigti.

U052

Jei rodomas poreikio sureguliuoti kabelį kodas **U052**, o vejapjovė sustoja ir pradeda judėti atbuline eiga, šiek tiek patraukite kabelį į vejos vidų. Tada paspauskite mygtuką OK ir tęskite kabelio tikrinimą.





PATARIMAI

(Netaikoma modeliams, naudojamiems mažesnio nei 800 m² ploto vejose).

- Kai vejapjovė baigia savo darbą, ji pradeda judėti link įkrovimo stoties laikydama nuo pjaunamą plotą apribojančio kabelio dinamiško kompensuojamojo atstumo (judėjimo šalia kabelio režimas). Taip užtikrinama, kad vejapjovės ratukai nevažiuotų per tą pačią vietą ir nepaliktų žymių.

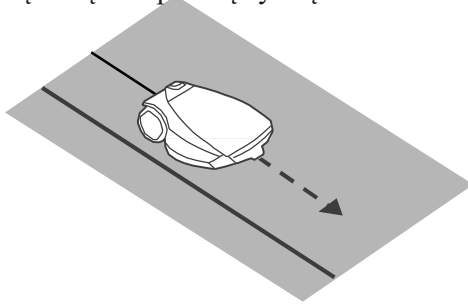

- Baigus kabelio padėties tikrinimą, rekomenduojama patikrinti, kaip vejapjovė veikia judėjimo šalia kabelio režimu. Tokiu būdu galėsite patikrinti, ar viskas veikia tinkamai.
 - Ilgiau nei 3 sekundes palaikykite įspausť nustatymų mygtuką. Tikrinimui pradėti, naudokite meniu P006.
 - Jei vejapjovėi nepavyko tinkamai veikti judėjimo šalia kabelio režimu, naudodami meniu P004, sumažinkite maksimalų leidžiamą kompensuojamąjį atstumą nuo kabelio.
-

E. Baikite įrenginėti pjaunamą plotą apribojantį kabelį

Susmeikite palei pjaunamą plotą apribojantį kabelį likusius kuolelius (maždaug 1 m atstumu vieną nuo kito).

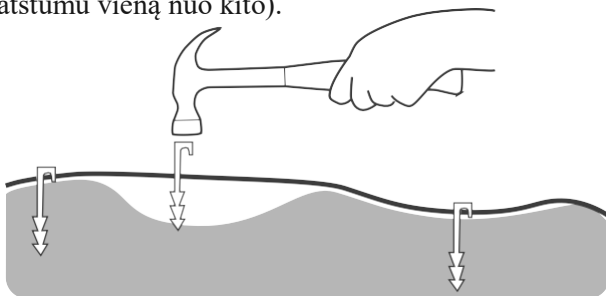

Įkalkite ilgintuvą į žemę. Taip užtikrinsite, kad niekas už jo neužkliūtų.

F. Įkraukite savo vejapjovę

Pastatykite vejapjovę ant įkrovimo stoties. Prieš pradėdant pjauti žolę leiskite jai tinkamai įsikrauti (iki 24 valandų). Tinkamai įsikrovusi, vadovaudamasi pjovimo tvarkaraščiu, vejapjovė iš stoties išvažiuos automatiškai.

- **Krovimo metu apsauginis jungiklis turi būti įjungtas (ON padėtyje).**
- **Nelieskite ašmenų.**
- **Nenaudokite šio prietaiso, jei netoliese yra žmonių (ypač vaikų) ar gyvūnų.**
- **Patikrinkite, ar vejoje nėra nereikalingų daiktų.**



Nesijaudinkite, jei pirmomis dienomis jūsų veją vejapjovė pjauna nevienodai. Po kelių pjovimų viskas susilygins!



PATARIMAS

Šalutinių zonų pridėjimas

Jei jūsų vejoje yra papildomų zonų ir jos su pagrindine zona sujungtos siauru praėjimu (tokias zonas vadinsime šalutinėmis zonomis), turite vejąplovei nurodyti, kaip į tokias zonas patekti.

Tam ilgiau nei 3 sekundes palaikykite įspaustą vejąplovės pultelio nustatymų mygtuką. Slinkite iki meniu P022. Toliau pateikiamoje lentelėje nurodoma, kaip naudojantis šiuo meniu užprogramuoti šalutinę zoną.

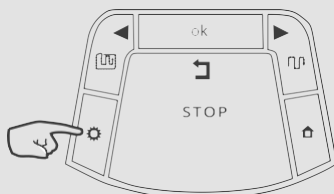

Meniu	Nustatymas	Aprašymas
P022	Pridėkite šalutinę zoną	<ul style="list-style-type: none">• Įėjus, rodomi A1, A2, A3 ir A4 meniu. Taip vadinamos kitos galimos šalutinės zonos, kurias leidžiama užprogramuoti. Paspauskite mygtuką OK.• Jei vejąplovė yra ne įkrovimo stotyje, bus rodomas poreikio pastatyti vejąplovę įkrovimo stotyje pranešimas U044. Pastatykite vejąplovę į įkrovimo stotį ir paspauskite mygtuką OK.• Vejąplovė pati sekdama palei pjaunamą plotą apribojantį kabelį judės į šalutinę zoną.• Kai vejąplovė bus įvažiavusi į šalutinę zoną per 5 m, paspauskite mygtuką STOP ir pasirinkite šalutinės zonos plotą. Paspauskite mygtuką OK.• Vėliau naudodami meniu P023, galėsite atnaujinti iki įvažiavimo į šalutinę zoną esantį atstumą.

Ar yra atskirtų zonų?

Jei vejoje yra visiškai nesiribojančių atskirtų zonų, tokių zonų plotus reikia nustatyti atskirai.

Tam ilgiau nei 3 sekundes palaikykite įspaustą vejapjovės pultelio nustatymų mygtuką. Slinkite iki meniu P014.

Toliau pateikiamoje lentelėje nurodoma, kaip naudojantis šiuo meniu užprogramuoti atskirtą zoną.

Kodas	Nustatymas	Aprašymas
P014	Pridėti atskirtą zoną	<ul style="list-style-type: none">Galite pridėti atskirtą zoną.Atskirtai zonai A taikomas kodas L2 kodas. Paspauskite mygtuką OK.Slinkite ir nustatvkite atskirtos zonos plotą. Paspauskite

Pjaunamą plotą apribojančio kabelio sujungimas (esant poreikiui)

- Įstatykite abu kabelio galus į jungiamojo elemento kairiausią ir dešiniąsias padėtis.
- Patikrinkite, ar kabeliai yra tinkamai įstatyti į jungiamąjį elementą.
- Replėmis suspauskite viršutinę jungiamojo elemento dalį. Suspauskite viršutinę dalį iki galo nepažeisdami paties jungiamojo elemento.

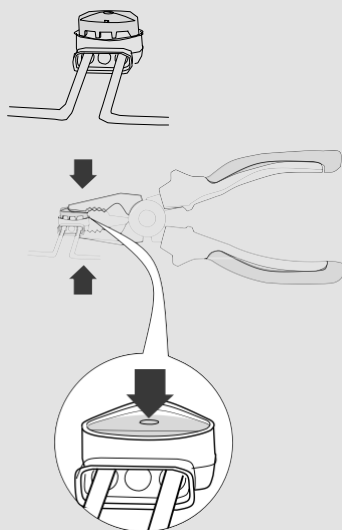

Internetė galite
rasti naudingą
vaizdo medžiagą

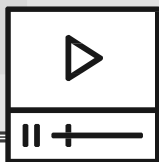

***Puikiai
padirbėta!***

***Dabar galite ilsėtis,
o vejąpjavė dirbs už jus.***

- ① *Susipažinkite su savo veļapjove*
- ② *Menu*
- ③ *Automatinis režimas*
- ④ *Rankinis režimas*
- ⑤ *Funkcijos*
- ⑥ *Periodinė techninė priežiūra*
- ⑦ *Nesklandumų nustatymas ir šalinimas*
- ⑧ *Dažniausiai kylantys klausimai*

1

Susipažinkite su savo vežapjove

Tam, kad galėtumėte mėgautis savo vežapjovės privalumais, susipažinkite su atskiromis jos dalimis ir rodomais pranešimais. Suprasdami, kaip ji veikia ir „sąveikauja“, galėsite užtikrinti tinkamą ir paprastą jos darbą.

Išorinės detalės

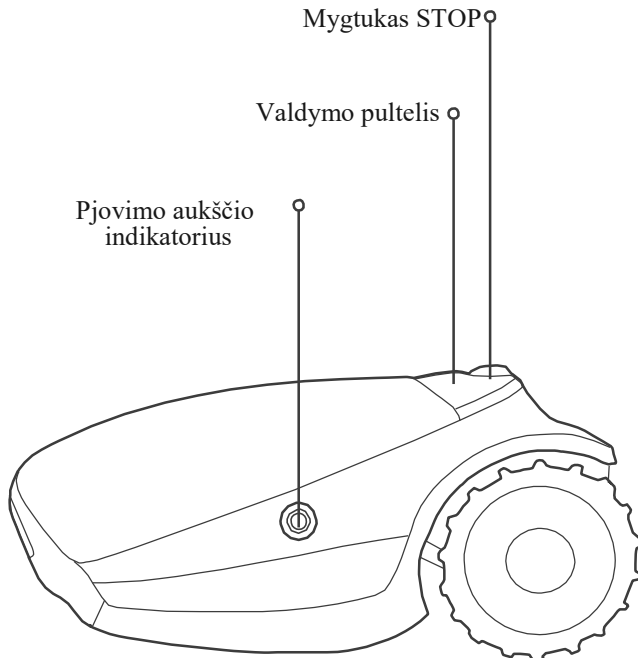

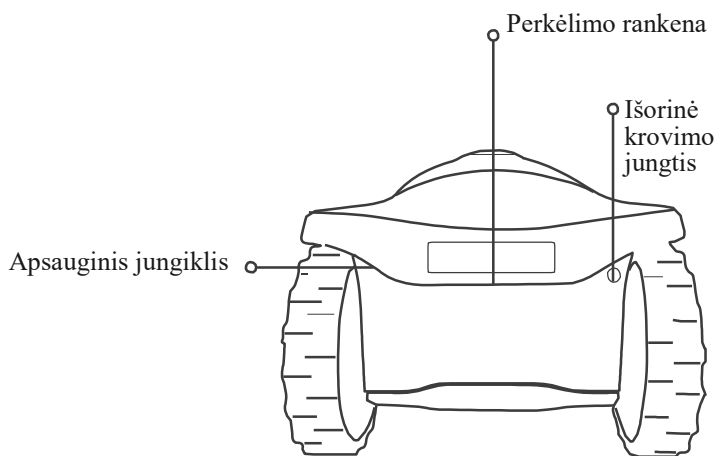
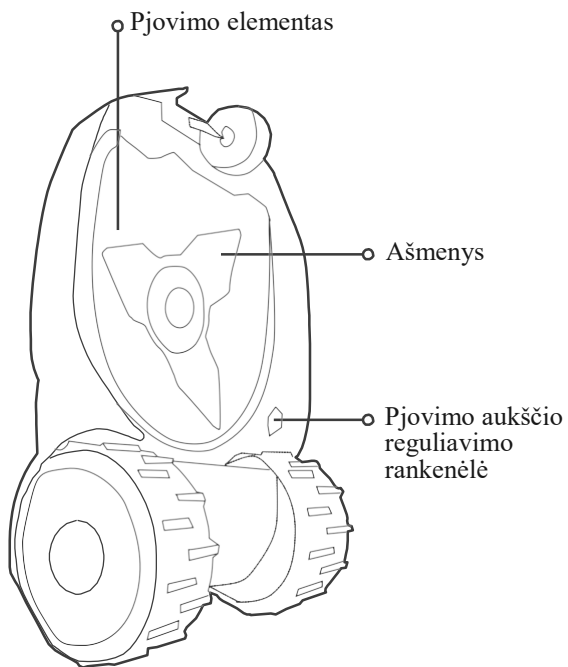

Valdymo pultelis ir ekranas

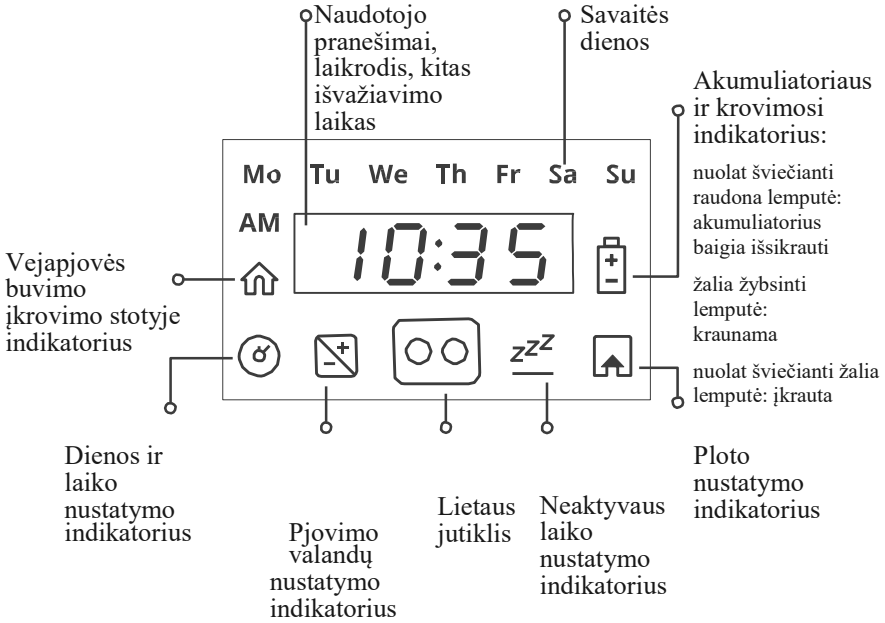

Įkrovimo stoties šviesos diodų indikatorius



<i>Indikatorius</i>	<i>Reikšmė</i>
Nuolat šviečianti žalia lemputė	Pjaunamą plotą apribojančio kabelio signalas tinkamas. Vejapjovė yra stotyje.
Žybsinti žalia lemputė	Pjaunamą plotą apribojančio kabelio signalas tinkamas. Vejapjovė yra už stoties ribų.
Greitai žybsinti raudona lemputė	Pažeistas arba atjungtas pjaunamą plotą apribojantis kabelis.
Lėtai žybsinti raudona lemputė	Blogai sujungtas arba per ilgas pjaunamą plotą apribojantis kabelis.
Nuolat šviečianti raudona lemputė	Sugedo maitinimo blokas.

2

Meniu

Norėdami gauti išsamų visų meniu elementų aprašymą, prisijunkite prie mūsų internetinio pagalbos centro.

Pagrindiniai nustatymai

Pagrindiniai nustatymai yra dažniausiai naudojamos meniu parinktys. Kiekvienam pagrindiniam nustatymui vejąpjovės pultelyje priskirta piktograma.

Paspauskite nustatymų mygtuką.

Paspaudę nustatymų mygtuką, galėsite pereiti prie toliau išvardytų 4 meniu parinkčių.

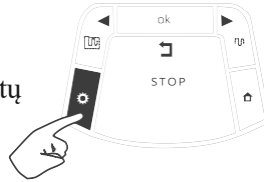

Diena ir laikas

Nustatomas esamas laikas ir savaitės diena. Vejąpjovėi išsijungus, šie nustatymai kas kartą atnaujinami.



Pjovimo valandos

Pridedamas papildomas pjovimo laikas. Žr. toliau pateikiamą 3 skyrių.



Neaktyvus laikas

Nustatomi laisvi laikai. Žr. toliau pateikiamą 3 skyrių.



Plotas

Nustatomas kiekvienos vejai priklausančios zonos plotas.



Kai kurie nustatymai taikomi atitinkamai zonai.

Zonomis priskirti pavadinimai:

PATARIMAS

L1: pagrindinė zona

L2: atskirta zona A

L3: atskirta zona B

A1: šalutinė zona Nr. 1

A2: šalutinė zona Nr. 2

A3: šalutinė zona Nr. 3

Papildomi nustatymai

Papildomi nustatymai yra retai keičiamos papildomos meniu parinktys.

3 sekundes
palaikykite
įspausťą
nustatymų
mygtuką

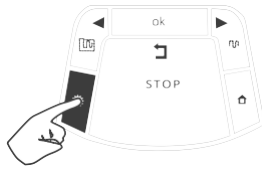

Rodomas kodas P001



3 sekundes

Slinkite
mygtuku su
rodykle



Norėdami pasirinkti
norimą nustatymą,
paspauskite
mygtuką **OK**

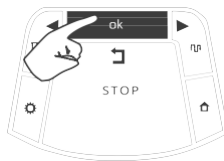

Nustatymas Aprašymas

P001

Pjovimo dažnumas

Norėdami, kad vejapjovė pjautų dažniau, pasirinkite aukštesnę vertę. Žr. toliau pateikiamą 3 skyrių.

P002

Salelių paisymas ir ignoravimas

Ieškant stoties, ignoruoti kabeliu suformuotas saleles.

P003*

Judėjimo šalia kabelio funkcijos įjungimas ir išjungimas

Vejapjovė juda į stotį dinamišku atstumu nuo vejos krašto, kad ratukai nevažiuotų per tą pačią vietą ir nepalikų žymių.

(* Šis nustatymas netaikomas modeliams, naudojamiems mažesnio nei 800 m² ploto vejose.

<i>Nustatymas</i>	<i>Aprašymas</i>
P004*	Didžiausias atstumas judant šalia kabelio Didžiausias leidžiamas atstumas nuo krašto, kai suaktyvintas
P005*	Mažiausias atstumas judant šalia kabelio Mažiausias leidžiamas atstumas nuo krašto, kai suaktyvintas P003.
P006*	Judėjimo šalia kabelio tikrinimas Patikrinkite veįapjovę nustatę P004 maksimalų atstumą.
P007	Lietaus jutiklio įjungimas ir išjungimas Pradėjus lyti, darbas automatiškai baigiamas.
P008	Lietaus jutiklio jautrumas Norėdami didesnio jautrumo, nustatykite didesnę vertę.
P009	Kraštų paisymas ir ignoravimas Įjunkite arba išjunkite automatinę kraštų pįjovimo funkciją.
P010	Užrakto nuo vaikų įjungimas ir išjungimas Užrakinkite klaviatūrą, kad niekas negalėtų jos naudoti. Daugiau informacijos 5 skyriuje.
P011	Užrakto nuo vagių įjungimas ir išjungimas Suaktyvinkite ir nustatykite apsauginį 4 skaitmenų PIN kodą. Žr. toliau pateikiamą 5 skyrių.
P012	Užrakto nuo vagių PIN kodas Pakeiskite ir patvirtinkite naują užrakto nuo vagių PIN kodą. Žr. toliau pateikiamą 5 skyrių.
P013	Įkrovimo stoties įjungimas ir išjungimas Įtraukite atskirtoje zonoje naudojamą dar vieną stotį.
P014	Pridėkite atskirtą zoną Nustatykite naują atskirtą zoną ir įveskite jos plotą.
P015	Pašalinkite zoną Pašalinkite atskirtą arba šalutinę zoną.
P016	Garso įjungimas ir išjungimas Išjunkite darbinius garsus.

(*) Šis nustatymas netaikomas modeliams, naudojamiems mažesnio nei 800 m2 ploto vejose.

Nustatymas Aprašymas

P017	Mobiliaus ryšio sistema Suaktyvinamas GSM modulio priedas (jei jis įdiegtas).
P018	Statistikos įjungimas ir išjungimas Siunčia darbinių duomenų statistiką diagnostikai.
P019	„Bluetooth“ nuotolinio valdymo prijungimas Prijunkite nuotolinio valdymo priedą prie savo vejapjovės.
P020	Paskutinis užbaigimo įvykis Suaktyvinkite specialų derinimo režimą (skirta aptarnavimo darbuotojams).
P021	Programos įjungimas ir išjungimas Suaktyvinkite arba išjunkite automatinį darbą atitinkamoje zonoje. Daugiau informacijos 4 skyriuje.
P022	Pridėkite šalutinę zoną Pradėkite šalutinės zonos pridėjimo veiksmus. Žr. įrengimo instrukcijos skyrių „Šalutinių zonų pridėjimas“.
P023	Atnaujinkite iki šalutinės zonos esantį atstumą Atnaujinkite iki įvažiavimo į šalutinę zoną esantį atstumą. Ši meniu parinktis rodoma tik tuo atveju, jei buvo įtraukta šalutinė zona.
P024	„SmartMow“ funkcijos įjungimas ir išjungimas Padidina pjovimo efektyvumą. Gali būti mažiau efektyvi priklausomai nuo vejos formos.
P025	„SmartMow“ kraštų persidengimas Optimizuoja „SmartMow“ režimą.
P026	„TurboMow“ funkcijos įjungimas ir išjungimas Suaktyvina greitesnio ir stipresnio pjovimo funkciją. Baigus pjovimo ciklą, nustatoma, kad ši funkcija automatiškai išsijungtų.
P027	„RoboHome“ funkcijos įjungimas ir išjungimas Jei įrengtas „RoboHome“, ši funkcija užtikrina tinkamą lietaus aptikimą.
P028	Išorinė stotis Suaktyvinkite ir nustatykite atstumą iki išorinės stoties.

3

Automatinis režimas

Sužinokite, kaip sukonfigūruoti automatinį režimą ir, esant poreikiui, rankiniu būdu nustatyti, kad jis būtų ignoruojamas.

- Zonos ploto nustatymai automatiškai apskaičiuoja, kiek laiko vejapjovė pjaus jūsų vejos žolę, t. y. nustato „Pjovimo ciklo“ trukmę.
- Prieš užbaigdama pjovimo ciklą, vejapjovė paprastai pjauna vejos žolę kelis kartus.
- Žolės pjovimo darbai pradedami iš anksto nustatytu laiku, vejapjovei tinkamai įsikrovus.
- Nustatydami neaktyvų laiką, galite neleisti vejapjovei tam tikru laiku veikti automatinio režimu.
- Užbaigusi pjovimo ciklą, vejapjovė grįš į įkrovimo stotį ir bus joje tol, kol prasidės naujas ciklas.
- Laiko tarp pjovimo ciklų intervalą galima nustatyti naudojant pjovimo dažnio nustatymus.
- Esant poreikiui, galima pridėti papildomą pjovimui skirtą laiką. Norėdami pagerinti pjovimo rezultatus, naudokitės pjovimo valandų nustatymais.

Nurodykite vejąplovei, kaip dažnai ji turėtų pjauti jūsų vejos žolę

Pjovimo dažnio nustatymai* kontroliuoja pjovimo ciklų periodiškumą. Kuo dažnis didesnis, tuo dažniau bus pjaunama vejos žolė. Ir atvirkščiai.

3 sekundes
palaikykite
įspaustą
nustatymų
mygtuką. Bus
rodomas kodas
P001.

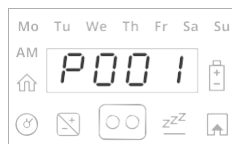
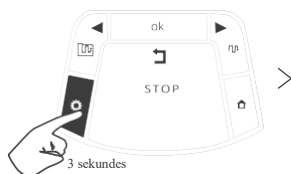

Paspaudę mygtuką
OK, įeisite į meniu.

Mygtukais su
rodyklėmis galite
pasirinkti norimą
pjovimo dažnį:

- 1 – **MAŽAS** (vienas
pjovimo ciklas per
savaitę)
- 2 – **VIDUTINIS**
(du pjovimo ciklai
per savaitę)
- 3 – **DIDELIS** (veja
pjaunama
kasdien)

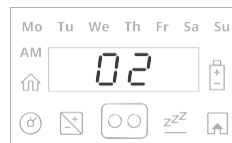
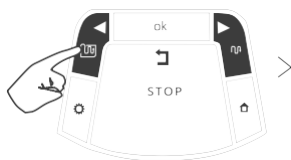

Patvirtinkite mygtuku **OK**.

*Ši parinktis taikoma tik toms zonoms, kuriose yra įrengta įkrovimo stotis.

Jei reikia papildomo pjovimo laiko

Jei pjovimo rezultatai jūsų netenkina, pjovimo valandų funkcija suteikia galimybę keisti (procentais) pjovimo laiką, nustatytą įvertinus jūsų vejos dydį.

Du kartus paspauskite **nustatymų** mygtuką. Palaukite, kol ims šviesti pjovimo valandų indikatorius.

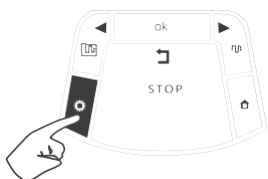

2 kartus

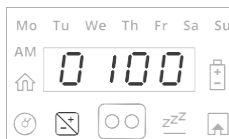

Numatytoji šio nustatymo vertė yra 0100 (100 proc.); ją galima keisti nuo 0050 (50 proc.) iki 0150 (150 proc.).

Naudodami mygtukus su rodyklėmis, pakeiskite nustatytą pjovimo laiką (procentais) ir paspaudę mygtuką **OK** patvirtinkite savo pasirinkimą.

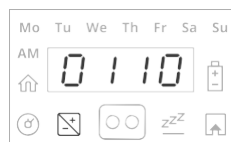
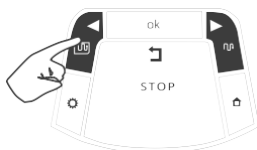

Pavyzdys: 110 proc. siekianti vertė reiškia, kad veja pjovė vejoje dirbs 10 proc. ilgiau.

Jei reikia nustatyti specifines dienas ir valandas, kada vejapjovė neturėtų dirbti

Galite nustatyti specifines dienas ar valandas, kuriomis nenorite, kad vejapjovė pjautų jūsų vejos žolę.

Pavyzdžiui, savaitgaliais ar valandomis, kai vejoje paprastai žaidžia vaikai.

Norėdami nustatyti „laisvą“ laiką, tris kartus paspauskite **nustatymų** mygtuką.



Kol pradės nuolat šviesti **neaktyvių dienų** užrašas.

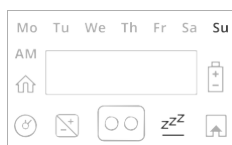

Paspauskite mygtuką **OK**.

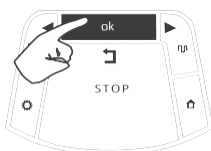

Pradės žybsėti užrašas „Mo“.

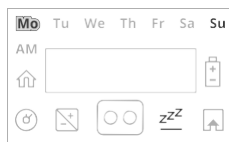

Paspauskite mygtuką su į **DEŠINĘ** ar **KAIRĘ** pusę nukreipta rodykle ir slinkite per dienas, kurias norite nustatyti kaip „neaktyvias“.

Paspauskite mygtuką **OK** ir parinkite atitinkamai dienas „aktyvią“ arba „neaktyvią“ būseną.

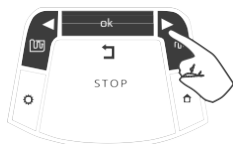

Pradeda šviesti šviesos diodų lemputė: „neaktyvi diena“ (vejapjovė visą dieną bus įkrovimo stotyje). Šviesos diodų lemputė nedega: tą dieną vejapjovė pjaus žolę.

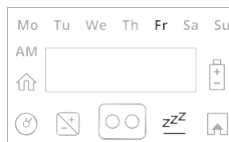

Tol slinkite per visas dienas, kol
ims žybsėti „neaktyvių
valandų“ užrašas.

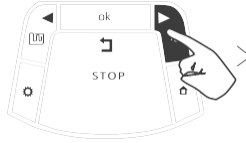

Nustatykite, kuriuo
laiku turi prasidėti
neaktyvios valandos
ir paspauskite mygtuką **OK**.

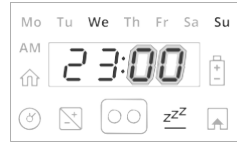

Nustatykite, kuriuo
laiku turi baigtis
neaktyvios valandos ir
paspauskite mygtuką
OK.

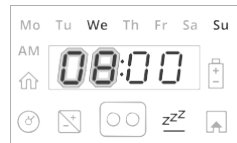

Siekdami užtikrinti saugumą, suplanuokite pjovimo laikus. Pasirūpinkite, kad vejapjovė būtų nustatyta dirbti tuo metu, kai vejoje nieko nėra. Taip pat nustatykite ir laisvą laiką, kai vejoje ar netoli jos gali būti žmonių (ypač vaikų) arba vaikų.



PATARIMAI

- Tomis valandomis, kada nustatytas neaktyvus laikas, vejapjovė žolės nepjaus (visomis savaitės dienomis).

- Jei atitinkamam zonos plotui buvo nustatyta pernelyg daug neaktyvių dienų ar valandų, bus rodomas poreikio sumažinti neaktyvaus laiko kiekį kodas „E8“. Jis nurodo, kad reikia sumažinti neaktyvaus laiko kiekį. Tokiu būdu vejapjovė turės pakankamai laiko nupjauti jūsų vejoje augančią žolę.

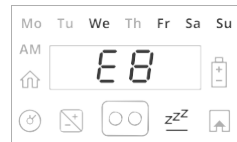

- Norėdami išjungti „neaktyvių dienų“ funkciją, nustatykite tokį patį pradžios ir pabaigos laiką (pavyzdžiui, nuo 00:00 iki 00:00).

Pristabdykite atitinkamos zonos pjovimą automatinio režimu

Jei norite pristabdyti atitinkamos vejos zonos pjovimą automatinio režimu, tai galite padaryti per programos įjungimo ir išjungimo meniu.

3 sekundes palaikykite išpaustą **nustatymų** mygtuką. Bus rodomas kodas P001.

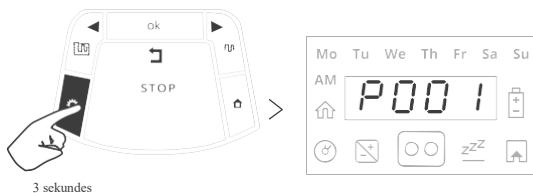

Mygtukais su rodyklėmis slinkite iki meniu **P021**.

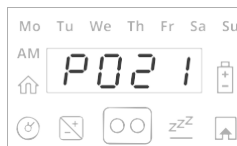

Paspauskite mygtuką **OK**.

Mygtukais su rodyklėmis slinkite iki norimos zonos:
L1: pagrindinė zona
A1: šalutinė zona Nr. 1
A2: šalutinė zona Nr. 2
A3: šalutinė zona Nr. 3
ALL: visa veja

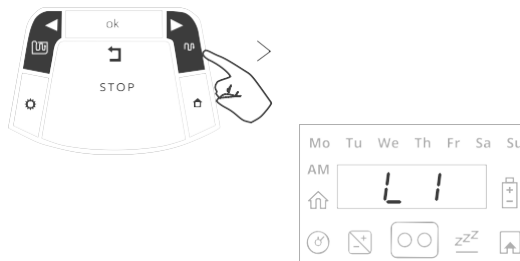

Patvirtinkite mygtuku **OK**.

Pasirinkite ON arba OFF.

Paspaudę mygtuką **OK**, patvirtinkite pasirinkimą.



Jei atitinkamai zonai pritaikyta programa išjungiamą, vejapjovė toje zonoje nedirbs, tačiau ir toliau pjaus visos vejos kraštus.

4





Rankinis režimas

Rankinis režimas naudojamas tuo atveju, jei nepriklausomai nuo pjovimo tvarkaraščio norite, kad vejpjovė pradėtų pjauti žolę.

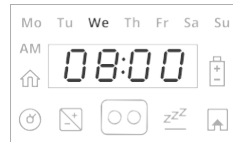
Paspauskite kurį nors mygtuką ir suaktyvinkite vejpjovės ekraną.

Jei akumulatorius tinkamai įkrautas, bus nurodomas kito darbo pradžios laikas. Priešingu atveju bus rodoma esama diena ir laikas.



Valdymo režimas	Pjauti ir kraštus	Nepjauti kraštų
Užraktas nuo vaikų išjungtas	Vieną kartą paspauskite mygtuką su į KAIREĮ nukreipta rodykle. 	Vieną kartą paspauskite mygtuką su į DEŠINĘ nukreipta rodykle. 
Užraktas nuo vaikų įjungtas	Paspauskite mygtuką su į KAIREĮ nukreipta rodykle, tada paspauskite mygtuką OK. 	Paspauskite mygtuką su į DEŠINĘ nukreipta rodykle, tada paspauskite mygtuką OK. 



Jei nurodyta šalutinė zona, pasirinkus darbinį režimą, bus rodomas kodas L1 (pagrindinė zona). Mygtukais su rodyklėmis slinkite ir pasirinkite PATARIMAS zoną, kurioje reikia nupjauti žolę. Tada paspauskite mygtuką OK.

5 *Funkcijos*

Sukdami pjovimo aukščio reguliavimo rankenėlę, nustatykite norimą pjovimo aukštį (15–60 mm).

- Jei pjovimo aukštį norite padidinti, rankenėlę sukite kryptimi pagal laikrodžio rodyklę.
- Jei pjovimo aukštį norite sumažinti, rankenėlę sukite kryptimi prieš laikrodžio rodyklę.
- Pjovimo aukštis nurodomas vejapjovės šone.

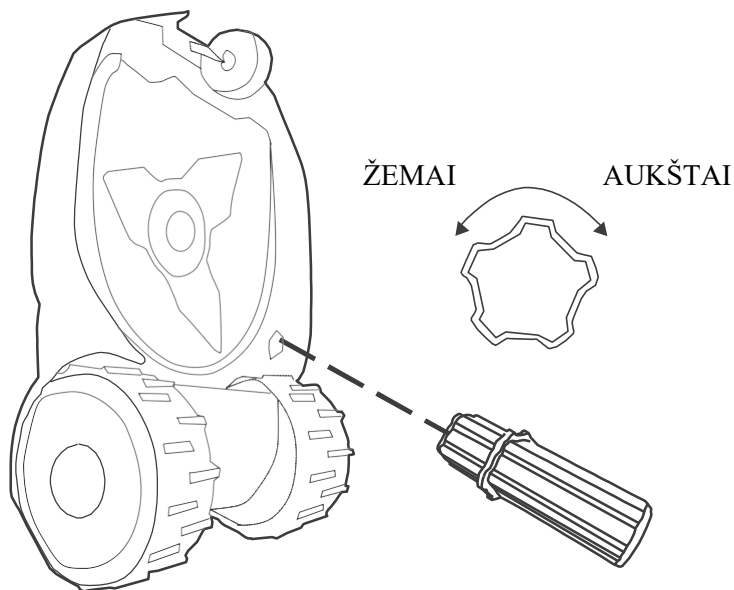

Užraktas nuo vaikų

Jei norite užtikrinti, kad vaikai netyčia nepaspaustų darbinių jūsų veļapjovės mygtukų, tai galite padaryti įjungdami užrakto nuo vaikų įjungimo ir išjungimo meniu.

3 sekundes palaikykite įspaustą **nustatymų** mygtuką. Bus rodomas kodas P001.

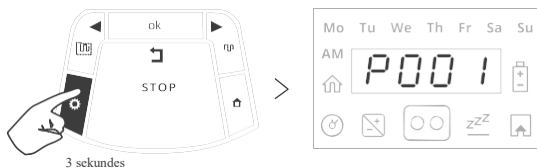

Mygtukais su rodyklėmis slinkite iki meniu **P010**.

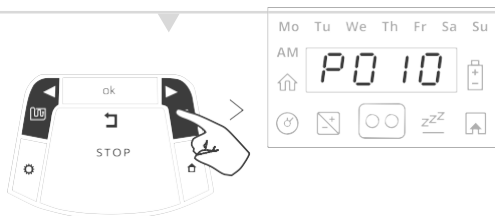

Paspauskite mygtuką **OK**.

Pasirinkite ON arba OFF.



Patvirtinkite pasirinkimą mygtuku OK.



PATARIMAS

Jei įjungta užrakto nuo vaikų funkcija, norėdami įjungti veļapjovę, pirmiausiai paspauskite vieną iš valdymo režimo mygtukų, tada paspaudę mygtuką OK patvirtinkite pasirinkimą.

Užrakto nuo vagių funkcija

Jei įjungta užrakto nuo vagių funkcija, bandant perkelti veją įveją iš nustatytos vietos, išsijungs garsinis signalas. Pagal gamyklinius nustatymus, užraktas nuo vagių yra išjungtas. Norėdami įjungti užrakto nuo vagių funkciją:

3 sekundes palaikykite įspaustą **nustatymų** mygtuką. Bus rodomas kodas P001.

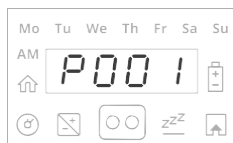
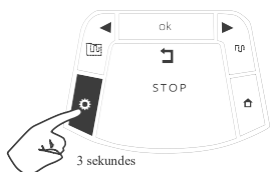

Mygtukais su rodyklėmis slinkite iki meniu **P011**.

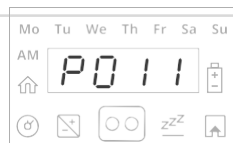
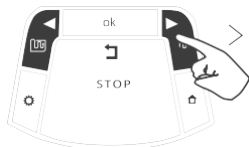

Paspauskite mygtuką **OK**.

Pasirinkite **ON**.

Paspaudę mygtuką **OK**, patvirtinkite pasirinkimą.

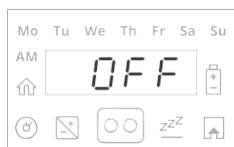

Pasirinkite 4 skaitmenų **PIN** kodą.

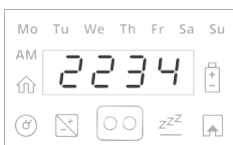
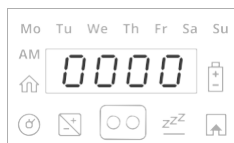



PATARIMAS

Pasirinkite jums lengvai įsimenamą skaičių. Užsirašykite jį šios naudojimo instrukcijos pabaigoje tam skirtoje vietoje.

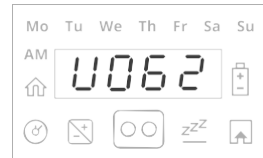

- Jei 30 minučių naudotojas nieko nedarė su vežapjove (nespaudė jos mygtukų ir nenaudojo mobiliosios programėlės), užrakto nuo vagių sistema automatiškai užblokuos vežapjovę.
- Įjungus užrakto nuo vagių sistemą, bus rodomas kodas 0000. Norėdami išjungti užrakto nuo vagių funkciją, įveskite 4 skaitmenų kodą.
- Neįvedus kodo, bus rodomas apie netrukus ketinamą įjungti pavojaus signalą informuojantis pranešimas U062. Įveskite kodą. Priešingu atveju, įsijungs pavojaus signalas.

6

Periodinė techninė priežiūra



ĮSPĖJIMAS

Rimtų traumų ir pažeidimų pavojus!

Prieš keldami vejąpjovę, nepamirškite išjungti jos apsauginio jungiklio. Jos ašmenys yra labai aštrūs. Jie gali stipriai įpjauti arba įplėšti. Tvarkydami ašmenimis ar dirbdami netoli jų, visada mūvėkite storas darbines pirštines. **NIEKADA** nenaudokite ašmenų, jei jie yra pažeisti ar sugadinti. **NIEKADA** nebandykite galąsti ašmenų rankiniu būdu.

Kartą per mėnesį:

- patikrinkite vejąpjovės apačią. Jei reikia, išvalykite. Atsargiai pašalinkite pjovimo dalyje susikaupusius žolės likučius (tam naudokite nedidelį pagaliuką arba kitą panašų daiktą);
- patikrinkite pjaunamą plotą apribojantį kabelį. Jei jis atsilaisvino, pritvirtinkite jį kuoleliais. Keičiantis sezonams, atitinkamai pritaikykite ir kabelį;
- patikrinkite įkrovimo stotį. Išvalykite iš jos purvą ir kitus nešvarumus, kad vejąpjovė galėtų tinkamai į ją įvažiuoti.



SVARBU!

Norėdami nuplauti vejąpjovę, NIEKADA nenaudokite aukšto slėgio vandens srovės. Skystos priemonės gali pažeisti vejąpjovės detales. Nuvalę žolės likučius, švariai nuvalykite paviršių naudodami tik drėgną arba šlapią šluostę.

Tam, kad galėtumėte tinkamai atlikti vejąpjovės techninę priežiūrą ir palaikytumėte neprikaištingą jos būklę, rekomenduojama artėjant žiemos sezonui parodyti vejąpjovę kvalifikuotam atstovui.

7

Nesklaidumų nustatymas ir šalinimas

<i>Rodomas pranešimas</i>	<i>Galima(s) priežastis ar įvykis</i>	<i>Sprendimo būdas</i>
E1 „Vejapjovė stovi vienoje vietoje“	Vejapjovė užstrigo vienoje vietoje. Ji nebegali judėti.	Patikrinkite, ar žemėje nėra duobių ar įdubų. Užpilkite jas žemėmis.
		Patikrinkite, ar pjaunamą plotą apribojantis kabelis nėra per arti krašto. Patraukite kabelį vejos vidų.
E2 „Vejapjovė pervažiuoja kabelį“	Pjaunamą plotą apribojantis kabelis yra per arti krašto.	Patraukite kabelį į vejos vidų.
	Šalia vejos krašto esantis nuolydis yra pernelyg status, todėl vejapjovė nuo jo nuslysta.	Neįtraukite vietų, kuriose yra labai stačių nuolydžių.
	Vejos kraštas yra pernelyg nelygus.	Užpilkite palei kraštą esančias angas ir įdubas. Sulyginkite jas su žeme.
E3 „Nėra signalo iš kabelio“	Atjungtas maitinimo blokas arba dingo elektra.	Patikrinkite, ar maitinimo blokas prijungtas prie elektros tinklo.
	Gali reikėti iš naujo paleisti signalo generatorių.	Atjunkite maitinimo bloką nuo elektros tinklo ir po 10 sekundžių vėl jį prijunkite.
	Pjaunamą plotą apribojantis kabelis neprijungtas prie įkrovimo stoties.	Patikrinkite, ar pjaunamą plotą apribojantis kabelis prijungtas prie įkrovimo stoties. Patikrinkite, ar tinkamai sumontuotas jungiamasis elementas.
	Perpjautas pjaunamą plotą	Patikrinkite, ar nenupjautas pjaunamą
E4 „Patikrinkite galią“	Dingo elektra.	Patikrinkite, ar į maitinimo bloką tiekiamą elektros energija.
	Netinkamai prijungtas maitinimo blokas.	Patikrinkite, ar prijungtas maitinimo blokas.
	Nerastas įkrovimo šaltinis.	Nuvalykite įkrovimo stoties įkrovimo kontaktus. Patikrinkite, ar įkrovimo stotis tinkamai prijungta prie maitinimo bloko.
E5 „Patikrinkite pjovimo aukštį“	Dėl pernelyg aukštos žolės ar ant ašmenų esančios kliūties pernelyg apkrauta pjovimo sistema.	Išjunkite apsauginį jungiklį ir apžiūrėkite vejapjovės ašmenis. Pašalinkite pjovimo elemente esančius pašalinius objektus ar žolės likučius sankaupas. Padidinkite pjovimo aukštį ir įjunkite „TurboMode“ funkciją.

<i>Rodomas pranešimas</i>	<i>Galima(s) priežastis, įvykis, reikšmė</i>	<i>Sprendimo būdas</i>
E8 „Sutrupinkite neaktyvų laiką“	<p>Vejos plotui nupjauti nustatyta pernelyg daug neaktyvių dienų ir (ar) valandų.</p> <p>Pjovimo dažnis per didelis pagal parinktus neaktyvaus laiko nustatymus.</p> <p>Vejos plotas per didelis pagal parinktus neaktyvaus laiko nustatymus.</p>	<p>Sumažinkite neaktyvių dienų ir (ar) valandų skaičių.</p> <p>Sumažinkite pjovimo dažnį. Žr. skyrių „Nurodykite vejąplovei, kaip dažnai ji turėtų pjauti jūsų vejos žolę“.</p> <p>Sumažinkite plotą.</p>
E9 Žr. instrukcijos skyrių „Nesklandumų nustatymas ir šalinimas“	E 9 kodas rodomas įvykus šioje lentelėje neįvardytoms klaidoms.	Paspauskite mygtuką su į dešinę nukreipta rodykle. Bus rodomas darbo nutraukimo priežasties numeris. Jį pamatę, prisijunkite prie internetinės pagalbos centro.
U009	Palaukite, kol darbiniai duomenys bus nusiųsti per GSM modulį.	Nereikia imtis jokių veiksmų. Išsiuntusi darbiniai duomenis, vejąplovė pradės krauti. Tai gali užtrukti kelias minutes.
U025	Prieš keldami išjunkite.	Prieš pakeliant ir nešant vejąplovę reikia išjungti sistemos jungiklį.
U032	Vejąplovė prisijungusi prie įkrovimo stoties, bet yra išjungta.	Ijunkite sistemos jungiklį ir leiskite vejąplovei krauti.
U086	Laukiama kabelio signalo.	Patikrinkite visas maitinimo laido jungtis. Vejąplovė pratęs darbą automatiškai.
U087	Pjovimo variklis pernelyg ilgai perkrautas.	Nereikia imtis jokių veiksmų. Varikliui atvėsus, vejąplovė automatiškai tęs pradėtus darbus.

8

Dažniausiai kylantys klausimai



Vejapjovei nepavyksta tinkamai prisijungti ir ji kartais neranda įkrovimo stoties kontaktų

Įvažiuojant į įkrovimo stotį nėra plokščias. Užpilkite šiek tiek žemės ir sulyginkite veją su įkrovimo stotimi, kad prietaisas galėtų lengvai į ją įvažiuoti. Jei buvo naudojamas išorinis kabelio įrengimo būdas, patikrinkite, ar pjaunamą plotą apribojantis kabelis po įrengimo stotimi yra tiesus ir centruotas arba pasuktas 4–5 cm į kairę pusę. Nuvalykite priekinį ratuką ir patikrinkite, ar jis gali laisvai sukis. Patikrinkite, ar įkrovimo stotis yra pastatyta ant santykinai lygaus paviršiaus.



Prasta žolės pjovimo kokybė

Gali būti atšipę ašmenys. Išjunkite apsauginį jungiklį, užsimaukite storas pirštines ir apžiūrėkite vejapjovės ašmenis. Esant poreikiui, pakeiskite ašmenis naujais. Gali būti, kad žolė šlapia. Geriausių rezultatų pasieksite pjaudami sausą žolę. Rekomenduojama nepjauti žolės anksti ryte.



Nevienodas ir nelygus pjovimas

Sutrumpinkite neaktyvų laiką. Tokiu būdu užtikrinsite, kad pjovimo ciklas būtų atliekamas greičiau, o žolė pjaunama lygiau. Jei tai greito žolės augimo sezonas, naudodami pjovimo dažnio nustatymus, sutrumpinkite tarp pjovimo ciklų paliktą laiką. Norėdami kompensuoti vejos formos sudėtingumą, naudodami pjovimo valandų nustatymus, pailginkite nustatytą pjovimo laiką.



Vejapjovė ilgą laiką neišvažiuoja iš stoties

Vejapjovei esant įkrovimo stotyje, 1 sekundę palaikykite įspaustą pradinės būsenos mygtuką (HOME). 3 sekundes bus rodomas pasilikimo stotyje priežasties kodas. Išsami informacija apie pasilikimo stotyje priežasties kodus pateikiama internetiniame pagalbos centre.



Vejapjovė pradeda dirbti netinkamu laiku

Patikrinkite, ar tinkamai nustatytas vejapjovės darbo pradžios laikas. Kas kartą įjungus vejapjovę, būtina atnaujinti jos laiko ir dienos nustatymus.

Cub Cadet[®]

„MTD Products Aktiengesellschaft“

Industriestraße 23 • 66129 Saarbrücken • Vokietija
Tel. Nr.: + 49 6805 79-0 • Faks.: +49 6805 79-442
www.cubcadet.eu