

agentes corrosivos que puedan dañarlo.

RESPONSABILIDAD
La firma DELTA PLUS, o el distribuidor, no aceptará ninguna responsabilidad por el daño, herida o muerte ocasionado por el mal uso o modificación de cualquier producto DELTA PLUS. Es responsabilidad del usuario en todo momento asegurarse que entiende la correcta y segura utilización de cualquier producto de DELTA PLUS, de que se utiliza solo para la actividad para la que ha sido diseñada y aplicar todas las medidas de seguridad. Antes de su utilización, debería prestarse atención a cómo podría efectuarse un rescate de forma segura y eficiente. Usted personalmente asume la responsabilidad de sus acciones y riesgos que pueda correr: si usted no es capaz de asumir esta normativa, no utilice este equipamiento.
1 AÑO DE LA GARANTÍA
Este producto está garantizado durante un año contra defectos de materiales o de fabricación. Esta garantía no cubre: desgaste, modificaciones o alteraciones, incorrecta conservación, corrosión, uso inadecuado y usos para el cual este producto no ha sido diseñado.

INFORMACIÓN ESPECÍFICA

UTILIZACIÓN

Este producto está diseñado para su utilización en escalada en roca, alpinismo y speleo. No usar el aparato con cuerda helada o sucia.

Colocación de la cuerda / Para retirar la cuerda

Tire del tope de seguridad hacia abajo y bloquéelo sobre el cuerpo del aparato. Así el gatillo permanece en posición abierta. Coloque la cuerda en su emplazamiento. Respete el signo Arriba. Desbloquee el tope de seguridad para que el gatillo pueda apoyarse sobre la cuerda. En esta posición, el tope de seguridad impide la apertura involuntaria del gatillo (fig. 1). Haga deslizar el aparato hacia arriba sobre la cuerda y simultáneamente retire el gatillo accionando el tope de seguridad (fig. 2).

REVISIÓN

Además de la inspección visual requerida antes, durante y después de cada uso, este producto debería estar examinado cada año por una persona competente; este control debe quedar reflejado en la ficha de seguimiento de vida del producto. Controlar la legibilidad de las marcas del producto. En el caso de que uno de los siguientes defectos esté presente, el producto debería estar fuera de servicio inmediatamente:

- Presencia de grietas
- Desgaste por el uso continuado
- Corrosión grave (que no desaparece después de una limpieza)
- Deformación del dispositivo.
- Bloqueo del sistema de rotación

Si el producto o alguno de sus componentes presenta signos de desgaste o defectos, o hay duda sobre ello, debe ser retirado inmediatamente, ya que puede haber sufrido daños no visibles a simple vista. Cualquier componente del sistema puede resultar dañado durante una caída y en consecuencia se debe examinar siempre antes de volver a utilizarlo. Todo producto que haya parado una caída grave debe ser sustituido, ya que puede haber sufrido daños que a simple vista no sean perceptibles.

MARCAJE

CE Marca de conformidad con el reglamento (EU) 2016/425 (norma de referencia EN 567:2013).

MM/YY/XXX Número del lote del producto y año de fabricación. MM = Mes de fabricación, YY = Año de fabricación, XXX = N° de serie.

Leer las instrucciones antes de usar este producto.

VIDA ÚTIL



La vida útil es ilimitada, en ausencia de defectos y a condición de que el producto sea examinado periódicamente, por lo menos cada 12 meses, y que este control sea recogido en el « archivo de vida útil » del producto. Las siguientes factores pueden reducir la vida del producto: uso intensivo, daño a los componentes del producto, contacto con sustancias químicas, temperatura elevada, abrasiones, cortes, choques violentos, errores en el uso y en las recomendaciones para el mantenimiento. En el caso de duda sobre si el producto puede ofrecer la necesaria seguridad, ponerse en contacto con la sociedad DELTA PLUS o el distribuidor.

TRANSPORTE

Proteger el producto contra los riesgos detallados en el apartado anterior.

EU DECLARATION OF CONFORMITY / DICHIARAZIONE UE DI CONFORMITÀ / DÉCLARATION DE CONFORMITÉ UE / EU KONFORMITÄTSEKTLÄRUNG / DECLARACIÓN UE DE CONFORMIDAD

<http://www.deltaplus.eu>

Model Modello Modèle Modell Modelo		
TC003	8mm ≤ Ø ≤ 13mm	238
TC002	8mm ≤ Ø ≤ 13mm	238
TC001	8mm ≤ Ø ≤ 13mm	171

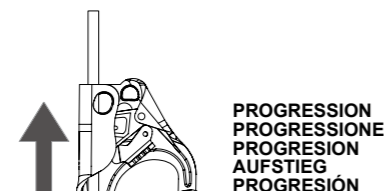

Ø 8-13mm (EN1891 / EN892)

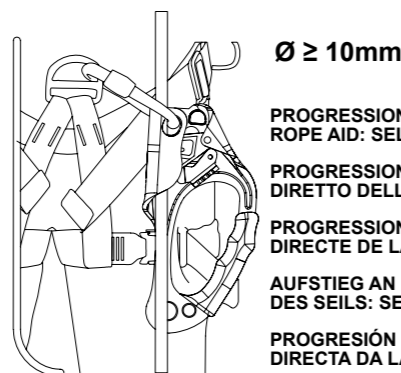
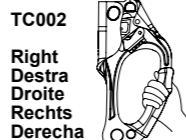
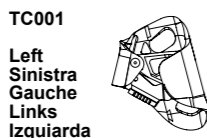

PROGRESSIONE SU STRUTTURA SENZA AIUTO DIRETTO DELLA CORDA: AUTOASSICURAZIONE

PROGRESSION SUR STRUCTURE SANS AIDE DIRECTE DE LA CORDE: AUTO-ASSURAGE

AUFSTIEG AN DER STRUKTUR OHNE DIREKTE HILFE DES SEILS: SELBSTSICHERUNG

PROGRESIÓN SOBRE ESTRUCTURA SIN AYUDA DIRECTA DA LA CUERDA: AUTOASEGURAMIENTO

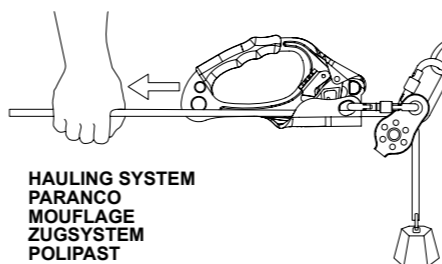
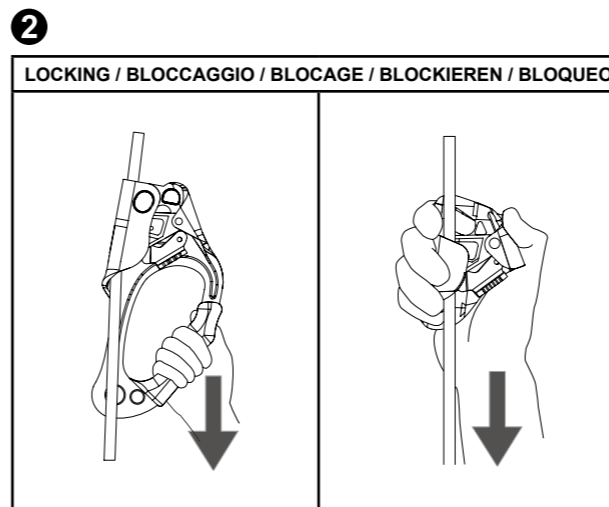
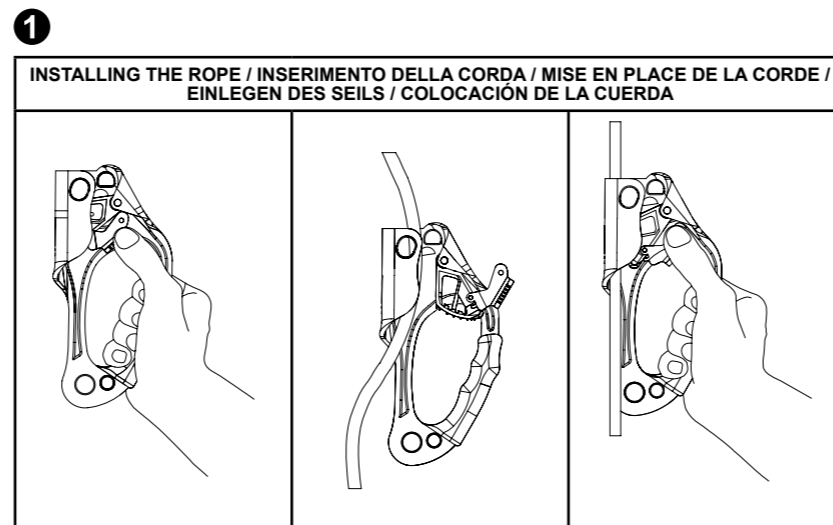

CE 2777 EN567



**Rope clamp / grab
Bloccante
Bloqueur
Seilklemme
Bloqueador**



Technical Manual
Manuale Tecnico
Manual Technique
Technisches Lehrbuch
Guia Tecnica



Read this notice carefully
Leggere attentamente ques te is truzioni
Lire attentivement cette notice
Gebruuchs anweis ung aufmerks am les en
Lea atentamente es ta ficha técnica

Model
Modello
Modèle
Modell
Modelo

Batch N°
N° diserie
N° desérie
Serien nummer
N° de serie

Year/month of manufacture
Anno/mese di fabbricazione
Année/mois de fabrication
Jahr/monat der herstellung
Año/mes de fabricación

Purchase date
Data di acquisto
Date de l'achat
Kaufdatum
Fecha de compra

Date of first use
Data del primo utilizzo
Date de la première utilisation
Datum der ersten Verwendung
Fecha de la primera utilización

User
Utilizzatore
Utilisateur
Benutzer
Usuario

Note
Comments
Commentaires
Bemerkungen
Comentarios

.....
.....
.....
.....
.....
.....
.....
.....

Inspection every 12 months
Controllo ogni 12 mesi
Inspection tous les 12 mois
Kontrolle alle 12 Monate
Inspeccion cada 12 meses

Date Data Date Datum Fecha	OK	Name signature Nome firma Nom signature Name unterschrift Nombre firma	Date next control Data prossimo controllo Date du prochain contrôle Datum von der nächsten Überprüfung Fecha de la próxima revisión

N° of the manufacturing control body of the product / N° dell'organismo che controlla la fabbricazione del prodotto / N° de l'organisme contrôlant la fabrication du produit / Nr des Organs zur Herstellungskontrolle des Produkt / N° del cuerpo de control de fabricación del producto

CE 2777
SATRA Technology Europe Ltd,
Bracetown Business Park
Clonee,
D15 YN2P, Ireland
CE certifying body / Organismo certificatore CE / Organsme certificateur CE / CE-Zertifikations organismum / Organismo certificador CE

SATRA Technology Europe Ltd,
Bracetown Business Park
Clonee,
D15 YN2P, Ireland

DELTA PLUS GROUP
B.P. 140 - ZAC de La Peyrolière
84405 APT Cedex
FRANCE

<http://www.deltaplus.eu>