





GUDNORD

GT-5400-E

Art.Nr. 39062279974
31/05/2022



	Power Generator Translation of original instruction manual	4
	Virtageneraattori Alkuperäisen käyttöohjeen käännös	15
	Elgenerator Översättning av original-bruksanvisningen	26
	Elektrigeneraator Originaalkäitusjuhendi tõlge	37

	Strāvas ģenerators Originālās lietošanas pamācības tulkojums	47
	Elektros generatorius Originalios naudojimo instrukcijos vertimas	58
	Stromgenerator Originalbedienungsanleitung	69

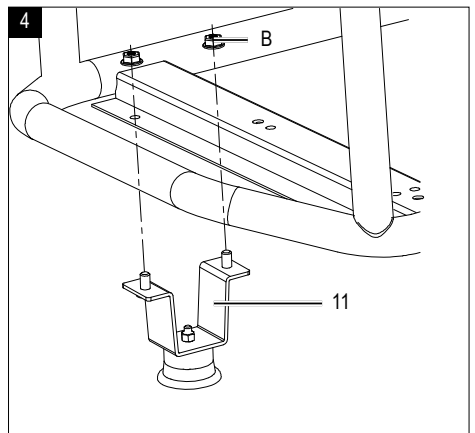
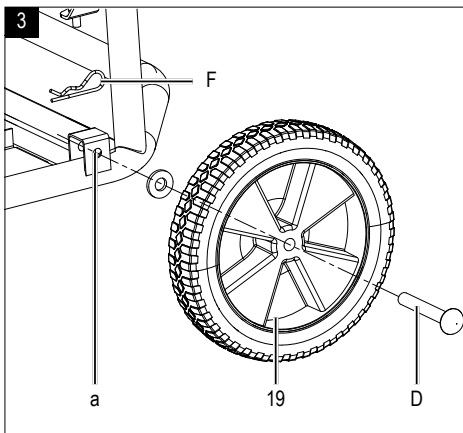
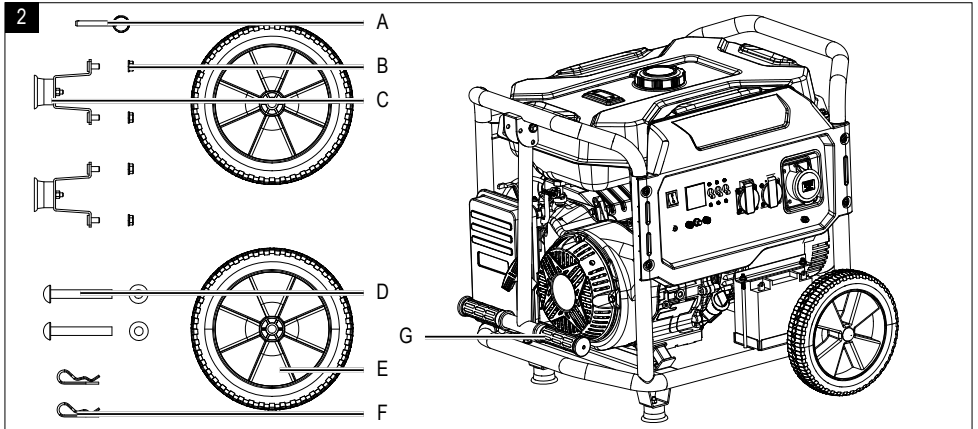
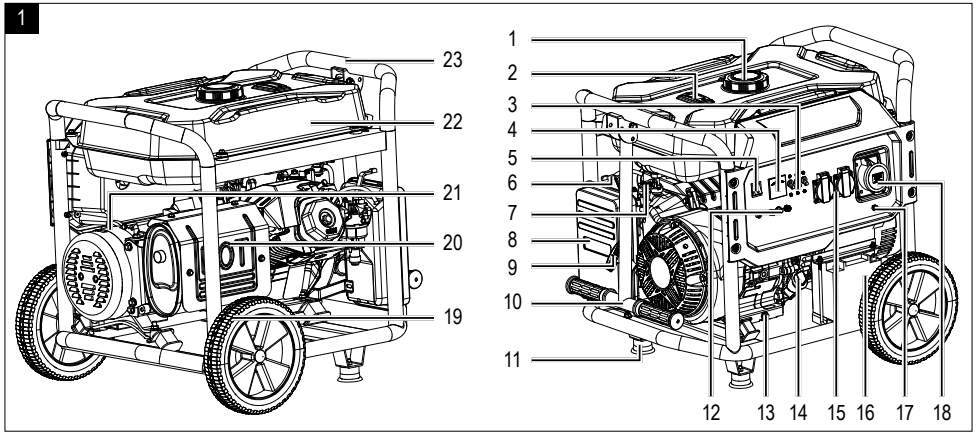

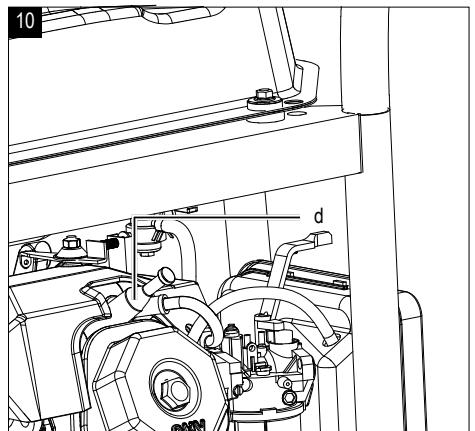
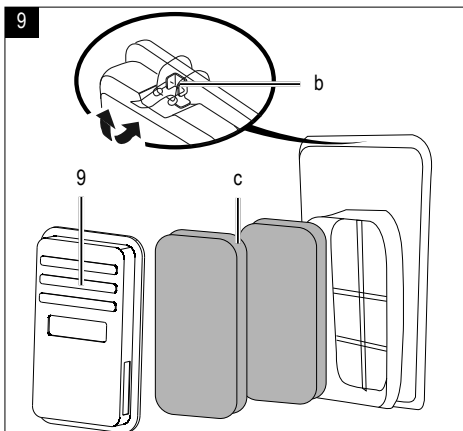
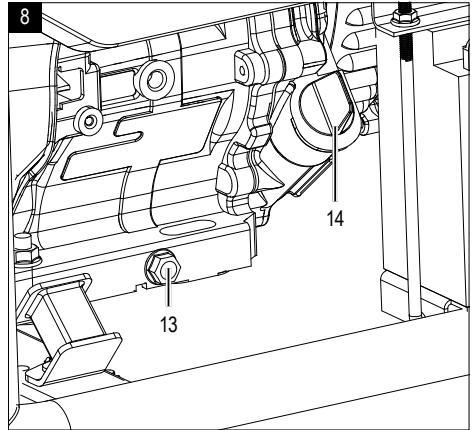
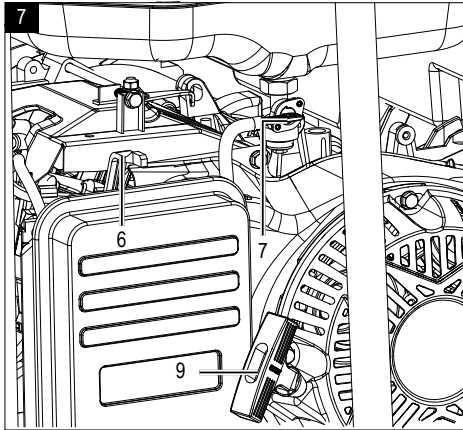
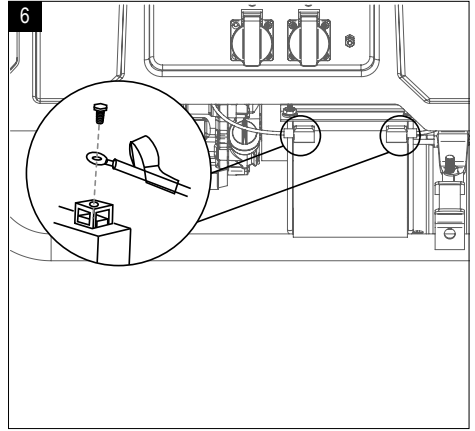
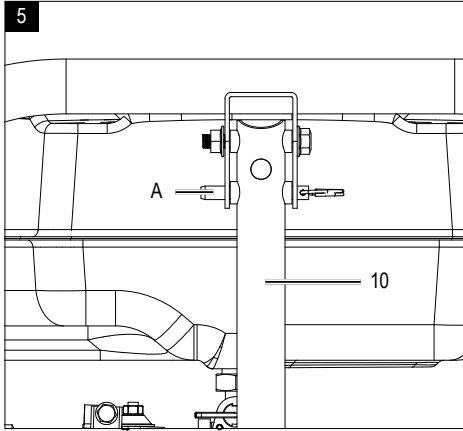

Explanation of the symbols on the device

Symbols are used in this manual to draw your attention to potential hazards. The safety symbols and the accompanying explanations must be fully understood. The warnings themselves will not rectify a hazard and cannot replace proper accident prevention measures.











	<p>Read the operating manual. Before using the device, always refer to the relevant section in the user manual.</p>
	<p>Important. Hot parts. Keep your distance.</p>
	<p>Important. Always switch off the engine before refuelling. Do not refill during operation.</p>
	<p>Important. The exhaust gases are toxic. Do not operate the engine in areas that are not ventilated.</p>
	<p>Wear hearing protection. Wear protective gloves.</p>
	<p>Warning against electrical voltage</p>
	<p>Be very careful when dealing with fuels and lubricants!</p>
	<p>Remove the ignition cable before carrying out maintenance work and read the instructions.</p>
	<p>Do not expose the device to rain.</p>
	<p>Sparks are produced when the engine is started. These can ignite nearby flammable gases.</p>
	<p>Naked flames or smoking near the device is strictly prohibited!</p>
<p>⚠ Attention!</p>	<p>We have marked points in these operating instructions that impact your safety with this symbol</p>

Table of contents:

Page:

1.	Introduction	6
2.	Device description (Fig. 1 - 2).....	6
3.	Scope of delivery.....	6
4.	Proper use	6
5.	Safety information	7
6.	Technical data	8
7.	Unpacking	9
8.	Assembly / Before commissioning.....	9
9.	Start up.....	10
10.	Cleaning	11
11.	Transport	11
12.	Storage.....	11
13.	Maintenance.....	11
14.	Disposal and recycling	12
15.	Troubleshooting.....	14

1. Introduction

Manufacturer:

Scheppach GmbH
Günzburger Straße 69
D-89335 Ichenhausen

Dear Customer

We hope your new tool brings you much enjoyment and success.

Note:

In accordance with the applicable product liability laws, the manufacturer of this device assumes no liability for damage to the device or caused by the device arising from:

- Improper handling,
- Failure to comply with the operating instructions
- Repairs carried out by third parties, unauthorised specialists.
- Installing and replacing non-original spare parts
- Application other than specified
- Failure of the electrical system in the event of the electrical regulations and VDE provisions 0100, DIN 13 / VDE0113 not being observed

Please consider:

Read through the complete text in the operating manual before installing and commissioning the device.

The operating manual is intended to help the user to become familiar with the machine and take advantage of its application possibilities in accordance with the recommendations.

The operating manual includes important instructions for safe, proper and economic operation of the device, for avoiding danger, for minimising repair costs and downtimes, and for increasing the reliability and extending the service life of the device.

In addition to the safety instructions in this operating manual, you must also observe the regulations applicable to the operation of the device in your country.

Keep the operating manual package with the machine at all times and store it in a plastic cover to protect it from dirt and moisture. They must be read and carefully observed by all operating personnel before starting the work.

The device may only be used by personnel who have been trained to use it and who have been instructed with respect to the associated hazards.

The required minimum age must be observed.

In addition to the safety instructions in this operating manual and the separate regulations of your country, the generally recognised technical rules relating to the operation of such machines must also be observed.

We accept no liability for accidents or damage that occur due to a failure to observe this manual and the safety instructions.

2. Device description (Fig. 1 - 2)

1. Tank cover
2. Fuel gauge
3. Disconnecter
4. Voltmeter
5. On-/off switch (e-start)
6. Choke
7. Petrol shut-off valve
8. Filter cover
9. Reverse starter
10. Transport handle
11. Support feet
12. 12V connection
13. Oil drain screw
14. Oil filler cap with dipstick
15. 230 V socket (2x)
16. Lead battery - 12V 9Ah/10Hr
17. Earthing screw
18. 400V socket
19. Transport wheels
20. Exhaust pipe
21. Motor
22. Tank
23. Frame

3. Scope of delivery

- A. bolt \varnothing 7,8 x 62 mm
- B. hex nut M8
- C. Support feet (2x)
- D. Wheel axle \varnothing 13 x 88.5 mm
- E. Transport wheels (2x)
- F. Spring split pin (2x)
- G. Generators

4. Proper use

The machine may only be used in the intended manner. Any use beyond this is improper. The user/operator, not the manufacturer, is responsible for damages or injuries of any type resulting from this. An element of the intended use is also the observance of the safety instructions, as well as the assembly instructions and operating information in the operating manual.

Persons who operate and maintain the machine must be familiar with it and must be informed about potential dangers.

In addition, the applicable accident prevention regulations must be strictly observed. Other general occupational health and safety-related rules and regulations must be observed. The liability of the manufacturer and resulting damages are excluded in the event of modifications of the machine.

This power unit can power light bulbs, heaters, drills, water pumps, etc. Do not exceed the load limit specified for the power unit.

The power unit may not be used to power devices that have a high power requirement.

The power unit cannot be used for precision devices such as computers. These precision devices may be damaged under certain circumstances by distortions caused by the broad wave when the power unit's power is output. Do not connect the power unit to the electrical installation of a building.

- Only use the generator when in a technically faultless condition, appropriately and in compliance with the operating manual and with full knowledge of safety and hazards!
- In particular, rectify malfunctions that could impair safety immediately (or commission rectification works accordingly)!
- The safety, operating and maintenance specifications of the manufacturer, as well as the dimensions specified in the technical data, must be observed.
- Relevant accident prevention regulations and other generally recognized safety and technical rules must also be observed.
- The generator may only be used, maintained or repaired by persons who are familiar with it and have been informed of the dangers. The manufacturer shall not be liable for damage resulting from unauthorised changes to the machine.
- The generator may only be used for the work for which it is built and which described in the operating manual.
- The generator may only be operated with original accessories and original tools from the manufacturer.
- Any use beyond this is improper use. The manufacturer is not responsible for the resulting damages; the user solely bears the risk.

Please observe that our equipment was not designed with the intention of use for commercial or industrial purposes. We assume no guarantee if the equipment is used in commercial or industrial applications, or for equivalent work.

5. Safety information

This unit conforms to the prescribed safety regulations for electrical machines

- Read the usage instructions carefully before starting the generator.
- Improper use may lead to personal injury and damage to property. Persons who are unfamiliar with the instructions may not operate the unit. Store the user manual carefully.
- Children and young persons may not use this unit.
- The manufacturer does not take any responsibility for damage caused by improper use or changes to the machine.

- Also adhere to the safety information, the assembly and operating instructions, as well as the accident prevention regulations that are generally applicable.

Important note:

Ensure that persons who work with this unit have read and understood these operating instructions before operating the unit. Never use this unit inside buildings or in an environment that does not have ventilation. The exhaust gases contain carbon monoxide, which is an odourless, poisonous gas.

Attention!

The voltage of the generator fluctuates; this may cause damage to the following devices:

- Television sets, audio-video devices,
- products or devices with electronic control

Safety information

Read this manual carefully – familiarise yourself with this device. Observe the instructions for use, restrictions and possible dangers that apply to this device.

- Only set up the device on a firm surface.
- The load must not exceed the power specified on the type plate of the generator. Overloading causes damage to the device or shortens the service life.
- The engine may not be operated at an excessive speed. Operating the engine at an excessive speed increases the danger of injury. Parts that influence the standard speed must not be changed.
- Before making any adjustments to the generator or engine, be sure to remove the spark plug or ignition cable to prevent accidental starting.
- Devices with faulty or missing parts or without a protective housing or cover may not be operated. Information about spare parts can be obtained from your customer service.
- Do not operate or store the device in a wet or damp environment or on highly conductive surfaces such as metal coating or steel structures. When operating the device under conditions such as those mentioned above, always wear rubber gloves and boots as well as an earth circuit breaker.
- Keep the generator clean and free of oil, dirt and other foreign bodies.
- Ensure that extension cables, power cables and all electrical components are in perfect condition. Never operate electrical devices with damaged or defective cables.
- To prevent burns, do not touch the exhaust pipe and other engine and generator parts that heat up during operation.
- Do not connect the device to household sockets.
- Do not connect to other power sources.

Do not operate the generator under the following conditions:

- When changing the engine speed
- When decreasing the electrical power
- When misfiring occurs
- In the event of spark formation
- In the event of excessive vibration
- When flames or smoke occur
- In enclosed spaces
- When raining or in rough weather
- In enclosed room sections
- When raining or in rough weather
- In the event of overheating in connected devices
- In the event of damage to the sockets

Check the fuel system regularly for leaks and signs of wear such as rubbed or porous lines, loose or missing clamps and damage to the tank or tank cover. All faults must be remedied before operation.

The generator may only be operated, maintained and refilled under the following conditions:

- Sufficient ventilation. Avoid environments in which steam can accumulate, e.g. trenches, cellars, excavations and bilges. Observe air flow and temperature. An ambient temperature of 40°C should not be exceeded.
- In enclosed spaces, discharge hazardous exhaust gases via pipes. The engine exhaust gases contain carbon monoxide, a toxic, odourless and colourless gas that causes serious damage to health or death when inhaled.
- Only refuel the generator when there is sufficient illumination. Avoid spilling fuel. Never refuel the generator during operation. Allow the engine to cool for approx. two minutes before refuelling.
- Do not carry out fuelling in the vicinity of open flames, control lamps or spark forming electrical devices such as electrical tools, welding machines and grinding machines.
- Check the silencers and air filters for perfect condition. These parts are used as flame protection in the event of backfires.
- Do not smoke near the generators. Do not wear loose clothing, jewellery or similar objects which can get caught by the starter or other rotating parts.

The generator has been built according to the state-of-the-art and the recognised technical safety rules. However, individual residual risks can arise during operation.

Furthermore, despite all precautions having been met, some non-obvious residual risks may still remain.

- Residual risks can be minimised if the "Safety instructions" and the "Proper use" are observed along with the whole of the operating instructions.

Dangers and protective measures

Exhaust gases:

- Inhaling of exhaust gases
- Only use the device outdoors

Electric shock:

- Touching the spark plug
- Do not touch the spark plug connector when engine is running

Burns:

- Touching the exhaust pipe
- Leave the device to cool down

Fire - explosion:

- Petrol is flammable
- Smoking is prohibited when refuelling and working

⚠ WARNING! This power tool generates an electromagnetic field during operation. This field can impair active or passive medical implants under certain conditions. In order to prevent the risk of serious or deadly injuries, we recommend that persons with medical implants consult with their physician and the manufacturer of the medical implant prior to operating the power tool.

6. Technical data

Voltage control	AVR
Protection category	IP23M
Continuous output P_{enn} (S1)	5000 W
max. Power P_{max} (S2 5 min)	5400 W
Rated battery voltage U_{enn}	2 x 230 V~
	1 x 400 V~
	1 x 12 V
Rated current I_{enn}	16 A / 8.3 A
Frequency F_{enn}	50 Hz
Drive motor type	4-stroke 1 cylinder air-cooled
Displacement	420 cm ³
Motor speed	2000 min ⁻¹
Max. power (engine)	9 kW
Fuel	Unleaded petrol
Tank contents	25
Engine oil type (recommended)	10W30 / 15W40
Oil volume (approx.)	1.1 l
Consumption at 3/4 load	2.6 l/h

Battery type	Lead battery 12V 9Ah/10Hr
Performance class	G1
Power factor cos φ	1
Quality class	A
Max. temperature.	40 °C
Max. altitude (above mean sea level)	1000 m
Starter	Pull cable starter
Spark plug	F7RTC/F6RTC
Weight	82 kg

Technical changes reserved!

Operating mode S1 (continuous operation)

The machine may be operated continuously with the specified power.

Operating mode S2 (short-term operation)

The machine may only be operated at maximum power for a brief time. Then, the machine must be brought to a standstill for a period of time so that it is not allowed to heat up.

Noise

⚠ Warning: Noise can have serious effects on your health. If the machine noise exceeds 85 dB (A), please wear suitable hearing protection.

Noise data

Sound power level L_{WA}	95.8 dB(A)
Sound pressure level L_{pA}	75.76 dB(A)
Uncertainty $K_{wA/pA}$	1.5 dB

7. Unpacking

- Open the packaging and carefully remove the device.
- Remove the packaging material, as well as the packaging and transport safety devices (if present).
- Check whether the scope of delivery is complete.
- Check the device and accessory parts for transport damage.
- If possible, keep the packaging until the expiry of the warranty period.

⚠ DANGER

The device and the packaging are not children's toys! Do not let children play with plastic bags, films or small parts! There is a danger of choking or suffocating!

8. Assembly / Before commissioning

⚠ ATTENTION!

Always make sure the device is fully assembled before commissioning!

Your machine is not fully assembled.

Installing the transport wheel (fig. 3)

1. Feed the wheel axle (D) through the wheel (19).
2. Now push the washer onto the wheel axle (D) and slide the wheel axle (D) with the wheel (19) into the hole of the lug (a).
3. Secure the wheel axle each with a spring split pin (F)

Installing the support feet (fig. 4)

1. Fit the support feet (11) to the lower frame strut. Fix the support feet with two nuts each (B).

Installing the transport handle (fig. 5)

With the pin (A) you can fix the handle (10) in position

Connecting the battery (Fig. 6)

Connect the red cable to the plus pole (+) and the black cable to the minus pole (-).

Note: The battery charges itself during operation.

Attention! Fill the oil before first use.

Before each use, check the oil level with the engine switched off and on a level surface. Use the highest quality four-stroke oil or an HD oil with the same level of quality.

Checking the oil level

Remove the oil filler cap with dipstick (14) and wipe the dipstick clean. Check the oil level by inserting the dipstick into the filling nozzle without screwing the cap on. If the oil level is too low, refill with the recommended oil up to the lower rim of the oil filling nozzle.

Oil warning system

The oil warning system is configured to avoid damage to the engine due to a lack of oil in the spherical housing. Before the oil level in the spherical housing can drop below the safety level, the oil warning system automatically cuts the engine off. If the oil warning system cuts the engine off, refill the engine oil.

Refuelling

Warning! Petrol is highly inflammable and explosive. When handling fuels, you may suffer burns or other severe injuries. Use petrol with an octane rating of at least 95 octane. Only use fresh, clean fuel. Water or impurities in the petrol damage the fuel system.

Tank volume: 25 litres

- Only fill the tank up to the marking in the fuel strainer.
- Note that fuel expands.
- Refuel in a well-ventilated area with the engine stopped. If the engine was in operation immediately before, allow it to cool first.
- Never refuel the engine in a building where the petrol vapour may come into contact with flames or sparks.
- Do not smoke whilst refuelling or in the area in which the petrol is stored and prevent naked flames or sparks under these circumstances.
- After refuelling, ensure that the tank cover is closed correctly and securely again. Take care!
- Mop up spilled petrol immediately.
- If petrol is spilled, ensure that the area is dried before starting the engine.
- Avoid repeated or long contact of the fuel with the skin and avoid breathing in the fumes.
- Keep the fuel out of the reach of children.
- If there are occasional taps or knocks from the engine, you should use a different brand of petrol. If this does not solve the problem, contact an authorised dealer.

WARNING: Operating the engine with continuous ignition tapping or knocking can result in damage to the engine. Operating the engine with continuous ignition tapping or knocking is considered improper use. The manufacturer is not responsible for the resulting damages; the user solely bears the risk.

9. Start up

Earthing the generator

Earthing the housing is possible to discharge static charging. To do this, connect a cable on one side to the earth terminal (12) of the power generator and on the other side to an external mass rising pipe (e.g. rod earth).

WARNING: Do not use any pipes that carry inflammable substances as an earth source.

Starting the engine (Fig. 1 + 7)

NOTE: Do not connect the electrical device before starting the engine.

1. Turn the fuel valve key (7) to "ON".

When the engine is cold:

Move the choke lever (6) to the CLOSED position by moving the lever to the left.

Return the choke lever (6) to the OPEN position while the engine warms up.

When the engine is warm:

Move the choke lever (6) to the OPEN position by moving the lever to the right.

1. Set the on/off switch (5) to the ON position

with recoil starter

2. Pull the recoil starter (9) slowly until resistance is noticeable.

Then pull firmly, repeat until the generator has started.

with electric-start

2. Set the on/off switch (5) to the Start position and hold until the generator has started.

WARNING: Ensure that you do not injure your fingers. If the motor does not start and a piston was not raised completely, the starter grip may suddenly spring back to the engine. Avoid the starter grip springing back against the engine. Feed it back slowly by hand to ensure that the cover is not damaged.

Shutting the engine off

1. Switch the generator off
2. Set the engine switch to off
3. Turn the fuel valve to off

In an emergency, set the engine switch to off!

Electrical devices that can be connected

This power unit can power light bulbs, heaters, drills, water pumps, etc. Do not exceed the load limit specified for the power unit.

The power unit may not be used to power devices that have a high power requirement.

The power unit cannot be used for precision devices such as computers. These precision devices may be damaged under certain circumstances by distortions caused by the broad wave when the power unit's power is output. Do not connect the power unit to the electrical installation of a building.

WARNING: Connection to the electrical installation of a building may result in the electric current being returned to the mains supply wires. This return causes a risk of a fatal electric shock for employees of the electricity supplier or other persons who touch the wires during a power failure.

Connection to the electrical installation of a building can also cause the electric current of the electricity supplier to return to the power unit. When the mains supply is restored, the power unit may explode, burn or cause a fire to break out in the electrical installation of the building.

Disconnecter (3)

The circuit breaker automatically disconnects the power unit in the event of a short circuit or significant overload of the generator at the socket. If the fuse has automatically popped out to the off position, check that the connected electrical appliance is in good working order and does not exceed the circuit's permissible load limit before pushing the fuse back in.

10. Cleaning

Attention!

Always shut the engine down and remove the spark plug connector before carrying out any cleaning work.

We recommend that you clean the device directly after every use. Clean the device at regular intervals using a damp cloth and a little soft soap. Do not use any cleaning products or solvents; they could attack the plastic parts of the device. Make sure that no water can penetrate the device interior.

11. Transport

Transport

1. Allow the engine to cool before transporting.
2. Before transporting the power unit, switch the engine switch (5) to the OFF position and turn the fuel valve (7) to the OFF position
3. Keep the power unit level so that no petrol is spilled. Petrol vapour or spilled petrol may ignite.
4. Ensure that the power unit does not fall and do not subject it to any blows during transport.
5. For short transport, transport the generator using the transport wheels (19) and the transport handle (10).

12. Storage

Store the device and its accessories in a dark, dry and frost-free place that is inaccessible to children. The optimum storage temperature lies between 5 and 30 °C. Store the power tool in its original packaging. Cover the power tool to protect it from dust or moisture. Store the operating manual with the power tool.

When storing for a long period of time

1. Empty the fuel tank and run the carburettor empty.
2. Unscrew the spark plug.
3. Approx. Pour approximately 20 ml of clean engine oil through the spark plug hole into the cylinder.
4. Pull the starter rope out slowly so that the oil distributes itself in the engine and screw the spark plug back in.
5. Remove all dirt, deposits and dust from the engine and the cylinder head ridges.

6. Clean the air filter or replace it if it is very dirty.
7. Disconnecting the battery
8. Store the power generator securely in a dry place that is inaccessible to children.
9. The unit may not be stored in the open.
10. Cover the unit and the engine to protect against dust and store in a clean, dry place.

When re-commissioning after a long period of storage

1. Change the engine oil.
2. Fill with fresh petrol before starting the motor after the storage period.

If the engine is not used for more than one month, changes to the petrol quality may result in difficulties starting the engine or in other issues. To prevent this, loosen the carburettor's drain screw and allow the petrol to run out. Also open the fuel valve so that the petrol drains from the tank.

13. Maintenance

Attention!

Always shut the engine down and remove the spark plug connector before carrying out any maintenance work.

Changing the oil (fig. 8)

Change the engine oil after 25 operating hours, then after 50 hours or every three months.

Drain the engine oil when the engine is hot.

1. Warm the engine up.
2. Switch the engine off.
3. Place a container that is large enough to collect the used oil under the oil drain screw (13).
4. To drain the oil, remove the screw-on oil cap (14) and the oil drain screw (13).
5. Drain the oil
6. Re-attach the oil drain screw (13) with a sealing washer and tighten.
7. Pour the recommended engine oil into the oil filler hole.

Note! Tightly screw the oil filler cap with dipstick (14).

Capacity: approximately 1.1 litres

Dispose of the drained oil properly at a local used oil collection point. Dumping used oil in the soil or mixing it with waste is prohibited.

Check the spark plug (fig. 10)

Switch off the engine and allow it to cool.

Caution! Danger of burning

Clean or replace spark plug as required:

1. Remove the spark plug connector (d) and clean any dirt from the spark plug area.
2. Unscrew the spark plug and check it.
3. If there is any damage, e.g. cracks or chips, replace the spark plug.
4. Clean the spark plug electrodes with a wire brush.
5. Check and set the electrode gap.
6. Screw the spark plug in and tighten with the spark plug spanner.
7. Place the spark plug connector (d) on the spark plug.

When replacing, ensure that no dirt gets into the cylinder head.

Check the fit of the spark plug. A loose spark plug can cause damage to the engine by overheating.

Pulling too hard can damage the thread in the cylinder head.

The manufacturer is not responsible for the resulting damages; the user solely bears the risk. Only use the recommended spark plugs or identical spark plugs.

Clean the air filter (fig. 1 + 9)

1. Release the brackets (b)
 2. Remove the air filter cover (9).
 3. Clean the foam pre-filter (c) a non-flammable solvent.
- Attention: Do not use petrol or cleaning solvents with a low flash point to clean the air filter element. This could result in fire or explosion.
4. Squeeze the pre-filter in order to remove the solvent/soapy water.
 5. Rinse the washed filter element with clean water.
 6. Allow the filter elements to dry thoroughly.
 7. Replace the filter cover and tighten the clamps (b).

If the engine is operated in very dusty environments, clean the air filter daily or after every ten operating hours.

Never run the engine without an air filter or with a damaged air filter. This would allow dirt into the engine, which would result in severe damage to the engine.

The manufacturer is not responsible for the resulting damages; the user solely bears the risk.

Important note in the case of repairs:

When returning the device for repair, please ensure for safety reasons that it is free of oil and fuel when it is sent to the service centre.

Service information

With this product, it is necessary to note that the following parts are subject to natural or usage-related wear, or that the following parts are required as consumables.

Wearing parts*: Spark plug, filter

* may not be included in the scope of supply!

14. Disposal and recycling

Information on packaging



The packaging materials are recyclable.

Please dispose of packaging in an environmentally friendly manner.

Information on the German Electrical and Electronic Equipment Act (ElectroG)



Electrical and electronic appliances do not belong in household waste, but should be collected and disposed of separately.

- Used batteries or rechargeable batteries that are not installed permanently in the old appliance must be removed before disposal. Their disposal is regulated by the battery law.
- Owners or users of electrical and electronic appliances are obliged by law to return them after use.
- The end user bears personal responsibility for deleting his personal data from the old appliance to be disposed of.
- The symbol of the crossed-through rubbish bin means that electrical and electronic appliances may not be disposed of in the household rubbish.
- Electrical and electronic appliances can be handed in at the following places at no charge:
 - Public service disposal or collection points (e.g. municipal building yards)
 - Points of sale of electrical appliances (stationary and online) provided traders are obliged to take them back or offer this voluntarily.
 - Up to three waste electrical devices per type of device, with an edge length of no more than 25 centimetres, can be returned free of charge to the manufacturer without prior purchase of a new device from the manufacturer or taken to another authorised collection point in your vicinity.
 - Further supplementary take-back conditions of the manufacturers and distributors can be obtained from the respective customer service.

- If the manufacturer delivers a new electrical appliance to a private household, the manufacturer can arrange for the free collection of the old electrical appliance upon request from the end user. Please contact the manufacturer's customer service for this.
- These statements only apply to appliances that are installed and sold in the countries of the European Union and are subject to European Directive 2012/19/EU. Different provisions may apply to the disposal of electrical and electronic appliances in countries outside the European Union.

Fuels and oils

- Before disposing of the unit, the fuel tank and the engine oil tank must be emptied!
- Fuel and engine oil do not belong in household waste or drains, but must be collected or disposed of separately!
- Empty oil and fuel tanks must be disposed of in an environmentally friendly manner.









15. Troubleshooting

The following table shows fault symptoms and describes remedial measures in the event of your machine failing to work properly. If you cannot localise and rectify the problem with this, please contact your service workshop.

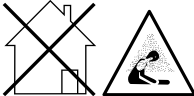
Fault	Possible cause	Remedy
Engine will not start	No fuel in the tank.	Fill the tank up.
	Fuel valve closed.	Open the fuel valve.
	Air filter dirty.	Clean the air filter.
	Engine switch is set to "OFF".	Set the engine switch to "ON".
	Recoil starter defective.	Repair the recoil starter.
	No engine oil.	Refill the engine oil.
	Spark plug dirty.	Clean the spark plug
	Engine oil level low.	Refill the engine oil.
	On/off switch for motor operation set incorrectly.	Set to the correct position
Engine is running loudly/irregularly	Spark plug dirty	Clean/replace the spark plug.
	Air filter severely dirty	Clean/replace the air filter.
	Fuel contaminated/stale	Drain and replace the fuel.
	Choke lever to "CHOKE"	Turn the choke lever to the "RUN" position
	Incorrect fuel - diesel instead of petrol	Drain the fuel and fill with the correct fuel
No electrical output	Fault in the a. c. power generator	For service under warranty, inform your representative
Engine will not switch off	Ignition switch-off wire defective	Close the fuel valve and wait until the engine shuts off; call customer service

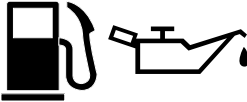
Laitteessa olevien symbolien selitys

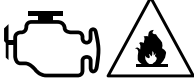
Tässä käyttöoppaassa olevien symbolien käytön tarkoituksena on kiinnittää huomiosi mahdollisiin riskeihin. Turvallisuusmerkit ja selitykset on ymmärrettävä tarkalleen oikein. Varoitukset itsessään eivät poista riskejä eivätkä korvaa onnettomuuksien ehkäisyyn tarvittavia toimenpiteitä.

	<p>Lue käyttöopas. Ennen kuin käytät laitetta, katso aina vastaavaa kohta käyttöoppaasta.</p>
	<p>Tärkeää. Kuumia osia. Pidä riittävä etäisyys.</p>
	<p>Tärkeää. Sammuta moottori, ennen kuin lisäät polttoainetta. Älä täytä laitteen ollessa käynnissä.</p>
	<p>Tärkeää. Pakokaasut ovat myrkyllisiä, älä siksi käytä moottoria ilmastoitamattomissa tiloissa.</p>
	<p>Käytä kuulosuojaimia. Käytä suojakäsineitä.</p>
	<p>Varo sähköjännitettä</p>
	<p>Ole polttoaineiden ja voiteluaineiden käsittelyssä erittäin varovainen!</p>
	<p>Poista sytytysvirtajohto ennen kuin suoritat huoltotöitä ja lue huoltoa koskevat ohjeet.</p>
	<p>Älä altista laitetta sateelle.</p>
	<p>Moottoria käynnistettäessä syntyy kipinöitä. Ne voivat sytyttää lähellä olevat palavat kaasut.</p>
	<p>Avotuli ja tupakointi on ehdottomasti kielletty laitteen lähellä!</p>
<p>⚠ Huomio!</p>	<p>Tämän käyttöohjeen turvallisuuteen liittyvät kohdat on merkitty tällä merkillä</p>

Sisällysluettelo:

Sivu:

1.	Johdanto.....	17
2.	Laitteen kuvaus (kuvat 1 - 2).....	17
3.	Toimituksen sisältö.....	17
4.	Määräystenmukainen käyttö.....	17
5.	Turvallisuusohjeet.....	18
6.	Tekniset tiedot.....	19
7.	Purkaminen pakkauksesta.....	20
8.	Asennus / ennen käyttöönottoa.....	20
9.	Käyttöön ottaminen.....	21
10.	Puhdistus.....	22
11.	Kuljetus.....	22
12.	Varastointi.....	22
13.	Huolto.....	22
14.	Hävittäminen ja kierrätys.....	23
15.	Ohjeet häiriöiden poistoon.....	25

1. Johdanto

Valmistaja:

Scheppach GmbH
Günzburger Straße 69
D-89335 Ichenhausen

Arvoisa asiakas

Toivotamme sinulle paljon iloa ja menestystä työskennellessäsi uudella laitteellasi.

Huomautus:

Tämän laitteen valmistaja ei tuotevastuulain mukaan vastaa vahingoista, joita aiheutuu tälle laitteelle tai tämän laitteen käytön seurauksena, jos vahinkotapaus liittyy johonkin seuraavista:

- epäasianmukainen käsittely,
- Käyttöohjeen laiminlyönti
- Ulkopuolisten, valtuuttamattomien henkilöiden toimesta tehdyt korjaukset
- Muiden kuin alkuperäisten varaosien asennus ja vaihtaminen
- määräystenvastainen käyttö
- sähkölaitteiden rikkoutumiset laiminlyötyäessä sähkömääräyksiä ja VDE-määräyksiä 0100, DIN 57113 / VDE 0113

Huomaa:

Lue käyttöohjeen koko sisältö ennen asennusta ja käyttöönottoa. Tämän käyttöohjeen tarkoituksena on helpottaa laitteeseen perehtymistä ja sen määräystenmukaisten käyttömahdollisuuksien hyödyntämistä.

Käyttöohje sisältää tärkeitä ohjeita turvalliseen, asianmukaiseen ja taloudelliseen työskentelyyn laitteella ja tietoja siitä, miten vältetään vaaroja, säästetään korjauskustannuksissa, ehkäistään seisokkeja ja parannetaan laitteen luotettavuutta ja pidennetään sen käyttöikää.

Tässä käyttöohjeessa olevien turvallisuusohjeiden lisäksi on ehdottomasti huomioitava kansalliset laitteen käyttöä koskevat määräykset.

Säilytä käyttöohjetta laitteen yhteydessä muovikuoreessa lialta ja kosteudelta suojattuna. Jokaisen käyttökäyttäjän on luettava se huolellisesti ja noudatettava sitä tunnontarkasti aina ennen työn aloittamista.

Laitteen parissa saavat työskennellä vain sellaiset henkilöt, jotka ovat saaneet tarvittavat tiedot laitteen käytöstä ja siihen liittyvistä vaaroista.

Määrättyä alaikärajaa on noudatettava.

Tämän käyttöohjeen sisältämien turvaohjeiden ja maasi erityisten määräysten lisäksi on noudatettava rakenteeltaan samanlaisten koneiden käytöstä yleisesti hyväksytyjä sääntöjä. Emme ota vastuuta onnettomuksista tai vahingoista, jotka seuraavat tämän käyttöohjeen ja turvallisuusohjeiden laiminlyönnistä.

2. Laitteen kuvaus (kuvat 1 - 2)

1. Säiliön kansi
2. Säiliön näyttö
3. Erotin
4. Jännitemittari
5. Virtakytkin (sähkökäynnistin)
6. Rikastin
7. Bensiinin sulkuhana
8. Suodattimen suojuus
9. Suunnanvaihtokytkin
10. Kuljetuskahva
11. Tukijalat
12. Liitäntä - 12V
13. Öljyntyhjennysruuvi
14. Öljyn täyttöliitäntä ja mittatikku
15. Pistorasia - 230V (2x)
16. Lyijyakku - 12V 9Ah/10HR
17. Maadoitusruuvi
18. Pistorasia - 400V
19. Kuljetuspyörät
20. Pakoputki
21. Moottori
22. Säiliö
23. Runko

3. Toimituksen sisältö

- A. Tappi Ø 7,8 x 62 mm
- B. Kuusiomutteri M8
- C. Tukijalat (2 kpl)
- D. Pyörän akseli Ø 13 x 88,5 mm
- E. Kuljetuspyörät (2 kpl)
- F. Jousisokka (2 kpl)
- G. generaattori

4. Määräystenmukainen käyttö

Konetta saa käyttää vain sen käyttötarkoituksen mukaisesti. Kaikki muunlainen käyttö katsotaan määräystenvastaiseksi käytöksi. Kaikista näin syntyneistä vahingoista ja tapaturmista vastaa käyttäjä, ei valmistaja. Määräystenmukaiseen käyttöön kuuluu myös turvallisuusohjeiden ja asennusohjeen sekä käyttöohjeessa olevien ohjeiden huomioiminen.

Konetta käyttävien ja huoltavien henkilöiden on perehdyttävä niihin ja heillä on oltava tiedot mahdollisista vaaroista.

Sen lisäksi voimassa olevien tapaturmantorjuntamääräyksiä on noudatettava tunnontarkasti. Muita yleisiä työterveys- ja turvateknisiä säädöksiä on noudatettava. Jos koneeseen tehdään muutoksia, valmistaja ei ota mitään vastuuta siitä aiheutuvista vahingoista.

Tämä sähköaggregaatti voi syöttää virtaa hehkulamppuihin, lämmityslaitteisiin, porakoneisiin, vesipumppuihin, jne. Älä ylitä sähköaggregaattille määritettyä kuormitusrajaa.

Tätä sähköaggregaattia ei saa käyttää virran syöttämiseen sellaisiin laitteisiin, joiden virrankulutus on suuri.

Tätä sähköaggregaattia ei voi käyttää tarkkuuslaitteisiin, kuten esimerkiksi tietokoneisiin. Tällaiset tarkkuuslaitteet saattavat joissakin olosuhteissa vaurioitua leveän aallon aiheuttamasta vääristymästä sähköaggregaatin tehonannossa. Älä liitä virtaaggregaattia rakennuksen sähköjärjestelmään.

- Käytä generaattoria vain sen ollessa teknisesti moitteettomassa kunnossa ja käytä sitä aina määrättyjen mukaisesti, turvallisuusseikat ja vaarat huomioiden ja käyttöohjetta noudattaen!
- Korjaa (korjautaa) viipymättä erityisesti sellaiset häiriöt, jotka voivat vaarantaa turvallisuutta!
- Valmistajan määrittämiä turvallisuus-, työ- ja huoltomääräyksiä ja teknisissä tiedoissa annettuja mittoja on noudatettava.
- Asianmukaiset tapaturmantorjuntamääräykset ja muut yleisesti voimassa olevat turvatekniset määräykset on huomioitava.
- Vain generaattoriin perehtyneet henkilöt, jotka ovat saaneet koulutusta koneella työskentelyyn liittyvistä vaaroista, saavat käyttää, huoltaa tai korjata konetta. Jos koneeseen tehdään omavaltaisia muutoksia, valmistaja ei ota mitään vastuuta siitä aiheutuvista vahingoista.
- Generaattoria saa käyttää vain niihin töihin, joita varten se on valmistettu ja jotka on kuvattu käyttöohjeessa.
- Generaattoria saa käyttää vain valmistajan alkuperäisillä lisävarusteilla ja alkuperäisillä työkaluilla.
- Kaikki tämän ylittävä käyttö katsotaan määrättyjen vastaiseksi käytöksi. Valmistaja ei vastaa siitä aiheutuvista vahingoista; käyttäjä on yksin vastuussa.

Huomaa, että laitteitamme ei ole tarkoitettu kaupalliseen käyttöön, ammatin harjoittamiseen tai teolliseen käyttöön. Takuu ei ole voimassa, jos laitetta käytetään kaupalliseen tarkoitukseen, käsityöammatin harjoittamiseen tai teollisuudessa tai jossain muussa näitä vastaavassa toiminnassa.

5. Turvallisuusohjeet

Tämä laite vastaa määrättyjen mukaisia sähkölaitteiden turvallisuusohjeita

- Lue käyttöohje huolellisesti ennen kuin otat generaattoriin käyttöön.
- Epäasianmukainen käyttö voi johtaa henkilö- tai esinevahinkoihin. Henkilöt, jotka eivät ole perehtyneet ohjeisiin, eivät saa käyttää laitetta. Säilytä käyttöohjetta huolellisesti.

- Lapset ja nuoret eivät saa käyttää laitetta.
- Valmistaja ei ota minkäänlaista vastuuta, jos konetta käytetään määrättyjen vastaisesti tai jos siihen tehdään muutoksia.
- Noudata myös turvallisuusohjeita, asennus- ja käyttöohjetta sekä lisäksi yleisiä voimassa olevia tapaturmientorjuntamääräyksiä.

Tärkeä huomautus:

Varmista, että tällä laitteella työskentelevät ovat perehtyneet huolellisesti tähän käyttöohjeeseen ennen käyttöä. Älä käytä tätä laitetta koskaan rakennuksien sisäpuolella tai ympäristössä, jossa ei ole riittävästi ilmastointia. Pakokaasuissa on hiilimonoksidia, joka on hajutonta ja myrkyllistä kaasua.

Huomio!

Generaattorissa esiintyy jännitevaihteluja, joiden vuoksi seuraavat laitteet voivat mahdollisesti vaurioitua:

- televisio/siihen liitetyt laitteet, audio-video-laitteet
- tuotteet ja laitteet, joissa on elektroninen ohjaus

Turvallisuusohjeet

Lue ohje huolellisesti – Perehdy tähän laitteeseen. Huomioi tätä laitetta koskevat käyttöohjeet, rajoitukset ja mahdolliset vaarat.

- Aseta laite vain tasaiselle ja tukevalle alustalle.
- Kuorma ei saa ylittää generaattorin tyyppikilvessä ilmoitettua arvoa. Ylikuormitus johtaa laitteen vahingoittumiseen tai käyttöön lyhentymiseen.
- Moottoria ei saa käyttää liian korkealla kierrosluvulla. Moottorin käyttäminen liian korkealla kierrosluvulla lisää loukkaantumisaavaa. Mitään sellaisia osia ei saa muuttaa, jotka vaikuttavat säädettyyn kierrosluvuun.
- Ennen generaattorin tai moottorin säätämistä on syytystulppa tai syytysvirtajohto ehdottomasti irrotettava tahattoman käynnistymisen estämiseksi.
- On kiellettyä käyttää laitteita, joissa on viallisia osia tai joista puuttuu osia tai joissa ei ole suojakoteloa tai suojusta. Lisätietoja varaosista saat alueellasi toimivasta asiakaspalvelusta.
- Laitetta ei saa käyttää tai varastoida märässä tai kosteassa ympäristössä tai sähköä johtavilla pinoilla, kuten metallipinoilla tai teräsrakenteiden päällä. Jos laitetta käytetään edellä mainituissa olosuhteissa, on ehdottomasti käytettävä kumikäsineitä ja -saappaita ja maasulkuvirran katkaisijaa.
- Varmista, ettei generaattori ole öljyn, lian tai muun vieraan materiaalin tahrima.
- Varmista, että jatkojohto, virtajohto ja kaikki sähköosat ovat moitteettomassa kunnossa. Sähkölaitteita ei saa koskaan käyttää vahingoittuneiden tai viallisten johtojen kanssa.
- Palovammojen välttämiseksi ei pakoputkeen ja muihin moottorin tai generaattorin kuumeneviin osiin saa koskea.

- Älä liitä laitetta kotipistorasioihin.
- Älä yhdistä muihin virtalähteisiin.

Seuraavissa olosuhteissa generaattorin käyttö on ehdottomasti lopetettava:

- Kun moottorin kierrosnopeus muuttuu
- Kun sähköteho laskee
- Kun esiintyy sytytysvirheitä
- Kun syntyy kipinöitä
- Kun on liiallista tärinää
- Kun esiintyy liekkejä tai savua
- Suljetuissa tiloissa
- Sateella tai huonossa säässä
- Suljetuissa huoneosastoissa
- Sateella tai huonossa säässä
- Liitettujen laitteiden ylikuumentuessa
- Kun pistorasioissa on vaurioita

Tarkasta polttoainejärjestelmä säännöllisesti vuotokohtien ja kulumien, kuten hapertuneiden johtojen, irronneiden tai puuttuvien liittimien ja säälliössä tai säälliön kannessa olevien vaurioiden varalta. Kaikki viat on korjattava ennen käyttöä.

Generaattoria saa käyttää, huoltaa ja tankata vain seuraavissa olosuhteissa:

- Riittävä tuuletus. Vältä ympäristöjä, joihin höyryt voivat kertyä, esim. kaivannot, kellarit, kuopat ja pilssit. Huomioi ilmavirta ja lämpötila. Ympäristön lämpötila ei saa olla yli 40°C.
- Suljetuissa tiloissa vaaralliset pakokaasut on johdettava pois putkien kautta. Moottorin pakokaasut sisältävät hiilimonoksidia, joka on myrkyllinen, hajuton ja väritön kaasu, joka aiheuttaa hengitettynä vakavia vahinkoja terveydelle ja se voi tappaa.
- Tankkaa generaattori vain riittävästi tuuletetussa paikassa. Vältä polttoaineen läikkymistä. Älä koskaan tankkaa generaattoria käytön aikana. Anna moottorin jäähtyä noin kahden minuutin ajan ennen tankkausta.
- Älä tankkaa avotulen, merkivalojen tai kipinöitä aiheuttavien sähkölaitteiden, kuten sähkötyökalujen, hitsauslaitteiden ja hiomakoneiden läheisyydessä.
- Tarkasta, että äänenvaimennin ja ilmansuodatin toimivat moitteettomasti. Nämä osat toimivat liekkisuojaena sytytysvirheiden yhteydessä.
- Älä tupakoi generaattorin lähellä. Älä käytä löysiä vaatteita, koruja tai muita sellaisia esineitä, jotka voivat takertua käynnistimeen tai muihin pyöriin osiin.

Generaattori on rakennettu valmistusajankohdan parhaan käytettävissä olleen teknisen tiedon ja voimassa olevien turvateknisten määräysten mukaisesti. Siitä huolimatta töissä voi esiintyä yksittäisiä jäännösriskejä.

Lisäksi kaikista asianmukaisista toimenpiteistä huolimatta voi jäljelle jäädä piileviä jäännösriskejä.

- Jäännösriskejä voidaan minimoida noudattamalla turvallisuusohjeita ja määräystenmukaista käyttöä koskevia määräyksiä ja käyttöohjetta.

Vaarat ja suoja-toimenpiteet

Pakokaasut:

Pakokaasujen hengittäminen
Käytä laitetta vain ulkona

Sähköisku:

Sytytyspistokkeeseen koskeminen

Älä koske sytytystulppapistokkeeseen moottorin käydessä

Palovammat:

Pakoputkeen koskeminen

Anna laitteen jäähtyä

Tulipalo-räjähdykset:

Bensiini on palovaarallista

Tupakointi on kielletty tankkauksen ja työskentelyn aikana

△ VAROITUS! Tämä sähkötyökalu muodostaa käytön aikana sähkömagneettisen kentän. Tämä kenttä voi joissain olosuhteissa haitata aktiivisten tai passiivisten ihonalaisen lääkinnällisten laitteiden toimintaa. Vakavien tai hengenvaarallisten vammojen vaaran vähentämiseksi suosittelemme, että ihonalaista lääkinnällisiä laitteita käyttävät henkilöt neuvottelevat lääkärinsä kanssa ennen kuin alkavat käyttää sähkötyökalua.

6. Tekniset tiedot

Jännitteen säätö	AVR
Kotelointiluokka	IP23M
Jatkuva teho $P_{nimellis}$ (S1)	5000 W
Suurin teho P_{max} (S2 5 min)	5400 W
Nimellisjännite $U_{nimellis}$	2 x 230 V~ 1 x 400 V~ 1 x 12 V
Nimellisvirta $I_{nimellis}$	16 A / 8,3 A
Taajuus $F_{nimellis}$	50 Hz
Käyttömoottorin rakennustyyppi	4-tahtinen, 1 sylinterinen, ilmajäähdytteinen
Iskutilavuus	420 cm ³
Moottorin kierrosnopeus	2000 min ⁻¹
Maks. teho (moottori)	9 kW

polttoaine	lyijytön bensiini
Säiliön tilavuus	25
Suosittelut moottoriöljyn tyyppi	10W30 / 15W40
Öljymäärä (noin)	1,1 l
Kulutus 3/4-kuormituksella	2,6 l/h
Akkutyypit	Lyijyakku 12V 9Ah/10Hr
Teholuokka	G1
Tehokerroin cos φ	1
Laatuluokka	A
Lämpötila enint.	40 °C
Suurin asennuskorkeus (merenpinnan yläpuolella)	1000 m
Käynnistin	Käynnistysvaijeri
Sytytystulppa	F7RTC/F6RTC
Paino	82 kg

Oikeus teknisiin muutoksiin pidätetään!

Käyttötapa S1 (jatkuva käyttö)

Konetta voidaan käyttää jatkuvasti ilmoitetulla teholla.

Käyttötapa S2 (lyhytaikainen käyttö)

Konetta saa käyttää lyhytaikaisesti suurimmalla teholla. Sen jälkeen koneen on oltava jonkin aikaa pysäytettynä, jotta se ei kuumenisi liikaa.

Melu

⚠ Varoitus: Melulla voi olla vakavia vaikutuksia terveyteesi. Jos koneen aiheuttama melu on yli 85 dB (A), täytyy käyttää sopivia kuulosuojaimia.

meluarvot

Äänen tehotaso L_{WA}	95,8 dB(A)
Äänen painetaso L_{pA}	75,76 dB(A)
Epävarmuus K_{wajpA}	1,5 dB

7. Purkaminen pakkauksesta

- Avaa pakkaus ja ota laite varovasti ulos.
- Poista pakkausmateriaali sekä pakkaus- ja kuljetusvarmistukset (jos sellaiset on).
- Tarkasta, onko toimituksen sisältö täydellinen.
- Tarkasta, onko laitteessa tai lisäosissa kuljetusvaurioita.
- Säilytä pakkausta mahdollisuuksien mukaan takuajan päättymiseen asti.

⚠ VAARA

Laite ja pakkausmateriaalit eivät ole lasten leikkikaluja! Lapset eivät saa leikkiä muovipussien, kalvojen tai pienosien kanssa! Vaarana osien joutuminen nieluun ja tukehtuminen!

8. Asennus / ennen käyttöönottoa

🚫 HUOMIO!

Asenna laite ehdottomasti täydellisesti ennen kuin otat sen käyttöön!

Konettasi ei ole koottu kokonaan.

Kuljetuspyörän asennus (kuva 3)

1. Ohjaa pyörän akseli (D) pyörän (19) läpi.
2. Työnnä aluslevy pyörän akselin (D) päälle ja työnnä pyörän akseli (D) pyörän (19) kanssa kielekkeen (a) reikään.
3. Kiinnitä pyörän akseli jousisokalla (F)

Tukijalkojen asennus (kuva 4)

1. Asenna tukijalat (11) alempaan runkotukeen alas. Kiinnitä tukijalat kahdella mutterilla (B).

Kuljetuskahvan asennus (kuva 5)

Kahva (10) voidaan kiinnittää paikalleen sokalla (A)

Akun liittäminen (kuva 6)

Liitä punainen kaapeli plusnapaan (+) ja musta kaapeli miinusnapaan (-).

Huomautus: Akku latautuu käytön aikana itsestään.

Huomio! Täytä öljyä ennen ensimmäistä käyttökertaa.

Tarkasta öljyntaso aina ennen käyttöä moottorin ollessa sammutettu ja koneen seisossa tasaisella alustalla. Käytä parhainta laatua olevaa nelitahtiöljyä tai samanarvoista HD-öljyä.

Öljyntason tarkastus

Ota öljyntäyttöaukon korkki mittatikkuineen (14) pois ja pyyhi mittatikku puhtaaksi. Tarkasta öljyntaso työntämällä puikko täyttöputken kiertämättä sitä kiinni. Jos öljyntaso on liian alhainen, täytä suositeltua öljyä öljyntäyttöputken alareunaan asti.

Öljy-varoitusjärjestelmä

Öljy-varoitusjärjestelmä on suunniteltu siten, että vältetään moottorivauriot, joita öljyn puute kampikammiossa aiheuttaa. Ennen kuin öljyntaso voi laskea kampikammiossa turvamerkin alapuolella, öljy-varoitusjärjestelmä sammuttaa moottorin automaattisesti. Jos öljy-varoitusjärjestelmä sammuttaa moottorin, lisää moottoriöljyä.

Tankkaus

Varoitus! Bensiini on äärimmäisen palovaarallista ja räjähtävää ainetta. Polttoainetta käsiteltäessä voi saada palovammoja tai muita vakavia vammoja. Käytä bensiiniä, jonka oktaaniluku on vähintään 95. Käytä vain uutta, puhdasta polttoainetta. Jos bensiinissä on vettä tai epäpuhtauksia, polttoainejärjestelmä vaurioituu.

Säiliön tilavuus: 25 litraa

- Täytä säiliö vain polttoainesivuilissä olevaan merkkiin asti.
- Huomioi tällöin, että polttoaine laajenee.
- Tankkaa hyvin tuuletetussa paikassa moottorin ollessa sammutettuna. Jos moottoria oli käytetty, anna sen ensin jäähtyä.
- Älä koskaan tankkaa moottoria rakennuksessa, missä bensiinihöyryt voivat syttyä tai jossa voi olla kipinöitä.
- Älä tupakoi tankkaamisen aikana äläkä tupakoi siinä tilassa, missä bensiiniä säilytetään, ja vältä näissä olosuhteissa avotulta tai kipinöitä.
- Varmista tankkauksen jälkeen, että säiliön kansi on suljettu uudelleen oikein ja varmalla tavalla. Ole varovainen!
- Pyyhi läikkyneet bensiini heti pois.
- Jos bensiiniä läikkyy, varmista, että kyseinen alue on kuivunut ennen kuin moottori käynnistetään.
- Vältä polttoaineen toistuvaa tai pitkittynyttä kosketusta ihoon tai polttoaineen höyryjen hengitystä.
- Säilytä polttoainetta lasten ulottumattomissa.
- Jos moottori nakuttaa tai pitää outoa ääntä, on käytettävä toisen valmistajan bensiiniä. Jos ongelma ei poistu, pyydä apua valtuutetulta alan jälleenmyyjältä.

VAROITUS: Moottorin käyttäminen jatkuvasti sytytyksen katkoessa voi johtaa moottorin vahingoittumiseen. Moottorin käyttäminen jatkuvasti, kun sytytyksessä on virheitä, voi johtaa moottorin vahingoittumiseen. Valmistaja ei vastaa siitä aiheutuvista vahingoista; käyttäjä on yksin vastuussa.

9. Käyttöön ottaminen

Generaattorin maadoitus

Staattisten varauksien poisjohtamiseksi voidaan kotelo maadoittaa. Yhdistä johto tätä varten yhdeltä puolelta sähkögeneraattorin maadoitusruuviin (12) ja toiselta puolelta ulkoiseen maahan (esim. sauvamaadoittimeen).

VAROITUS: Älä käytä maadoituslähteenä palavia aineita johtavia putkijohtoja.

Moottorin käynnistäminen (kuva 1 + 7)

OHJE: Älä liitä sähkölaitetta ennen moottorin käynnistämistä.

1. Käännä polttoainehana (7) asentoon ON-asentoon.

Kylmässä olotilassa:

Aseta rikastinvipu (6) asentoon CLOSED (kiinni) liikkuttamalla vipua vasemmalle.

Aseta rikastinvipu (6) takaisin asentoon OPEN (auki) moottorin lämmitessä.

Lämpimässä olotilassa:

Aseta rikastinvipu asentoon OPEN (auki) liikkuttamalla vipua oikealle.

1. Aseta virtakytkin (5) ON-asentoon

käynnistysnarulla

2. Vedä hitaasti käynnistysnarusta (9), kunnes tunnet vastuksen. Kiskaise sitten voimakkaasti. Toista, kunnes generaattori on käynnistynyt.

sähkökäynnistimellä

2. Aseta virtakytkin (5) Start-asentoon ja pidä se siinä, kunnes generaattori on käynnistynyt.

VAROITUS: Pidä huoli siitä, ettet loukkaa sormiasi. Jos moottori ei käynnisty eikä yksi männistä ole noussut kokonaan, käynnistinkahva voi yhtäkkiä iskeä takaisin moottoriin päin. Vältä sitä, että käynnistinkahva pääsee iskeytymään takaisin moottoria vasten. Palauta se käsin hitaasti takaisin, jotta suojakansi ei vahingoitu.

Moottorin sammutus

1. Sähköaggregaatin kytkeminen pois päältä
2. Moottorin kytkin asetetaan OFF-asentoon
3. Polttoainehana asetetaan OFF-asentoon

Aseta moottorikytkin hätätilanteessa off-asentoon (pois-asento)!

Liitettävät sähkölaitteet

Tämä sähköaggregaatti voi syöttää virtaa hehkulamppuihin, lämmityslaitteisiin, porakoneisiin, vesipumppuihin, jne. Älä ylitä sähköaggregaattille määritettyä kuormitusrajaa.

Tätä sähköaggregaattia ei saa käyttää virran syöttämiseen sellaisiin laitteisiin, joiden virrankulutus on suuri.

Tätä sähköaggregaattia ei voi käyttää tarkkuuslaitteisiin, kuten esimerkiksi tietokoneisiin. Tällaiset tarkkuuslaitteet saattavat joissakin olosuhteissa vaurioitua leveän aallon aiheuttamasta vääristymästä sähköaggregaatin tehonannossa. Älä liitä virtaaggregaattia rakennuksen sähköjärjestelmään.

VAROITUS: Liitäntä rakennuksen sähköasennukseen voi aiheuttaa sähkövirran takaisinsyötön sähköverkon syöttöjohtoihin. Tässä takaisinsyötössä on vaarana, että sähkölaitoksen työntekijät tai muut henkilöt, jotka koskevat johtoihin sähkökatkoksen aikana, saavat uolettavan sähköiskun.

Liitäntä rakennuksen sähköasennukseen voi johtaa myös siihen, että sähkölaitoksen sähkövirta syötetään takaisin sähköaggregaattiin. Kun verkkovirta on jälleen palautunut, sähköaggregaatti voi räjähtää, syttyä palamaan tai aiheuttaa tulipalon rakennuksen sähköjärjestelmään.

Erotin (3)

Erotin erottaa virta-aggregaatin pistorasiasta automaattisesti oikosulun sattuessa tai jos generaattori ylikuormittuu merkittävästi. Jos sulake on lauennut automaattisesti pois-asentoon, tarkasta, että liitetty sähkölaite on moitteettomassa kunnossa eikä kytkennän sallittu kuormitusraja ylitä ennen kuin painat sulakkeen uudelleen normaaliin asentoon.

10. Puhdistus

Huomio!

Sammuta moottori aina ennen puhdistustöiden aloitusta ja vedä sytytystulppapistoke irti.

Suosittellemme, että laite puhdistetaan heti jokaisen käyttökerran jälkeen.

Puhdista laite säännöllisesti kostealla liinalla ja vähäisellä määrällä suopaa. Älä käytä puhdistus- tai liuotainaineita; ne voivat vahingoittaa laitteen muoviosia. Pidä huoli siitä, ettei laitteen sisäosiin pääse vettä.

11. Kuljetus

Kuljetus

1. Anna moottorin jäähtyä ennen kuin kuljetat sitä.
2. Ennen kuin kuljetat virta-aggregaattia, aseta moottorikytkin (5) asentoon OFF ja bensiinihana (7) asentoon OFF
3. Pidä sähköaggregaatti vaakasuorassa, jotta bensiiniä ei pääse valumaan ulos. Bensiinihöyryt ja ulos läikkyvät bensiini voivat syttyä palamaan.
4. Älä päästä virta-aggregaattia putoamaan, äläkä altista sitä kuljetuksen aikana iskuille.
5. Kun kuljetat generaattoria lyhyen matkan, liikuta sitä kuljetuspyörien (19) ja kuljetuskahvan (10) avulla.

12. Varastointi

Varastoi laitetta ja sen lisävarusteita pimeässä, kuivassa ja jäätymiseltä suojatussa paikassa niin, että se on lasten ulottumattomissa. Ihanteellinen varastointilämpötila on 5–30 °C. Säilytä ruohonleikkuria alkuperäisessä pakkauksessaan. Peitä ruohonleikkuri suojaaksesi sitä pölyltä tai kosteudelta. Säilytä käyttöohje ruohonleikkurin läheisyydessä.

Varastoitaessa pidemmäksi aikaa

1. Tyhjennä polttoainesäiliö ja aja kaasutin tyhjäksi.
2. Irrota sytytystulppa.
3. Noin 20 ml puhdasta moottoriöljyä kaadetaan sylinteriin sytytystulpan aukon läpi.
4. Vedä käynnistinköysi hitaasti ulos, jotta öljy leviää moottoriin ja kierrä sytytystulppa jälleen paikalleen.
5. Poista lika, kerääntymät ja pöly perusteellisesti moottorista ja sylinterinkannen urista.
6. Puhdista ilmansuodatin tai jos se on hyvin likainen, vaihda se.
7. Akun irti kytkeminen
8. Säilytä virtageneraattoria kuivassa tilassa lasten ulottumattomissa.
9. Laitetta ei saa säilyttää ulkona.
10. Peitä laite ja moottori suojaaksesi ne pölyltä ja vie kuivaan, puhtaaseen paikkaan säilöön.

Uudelleenkäyttöön otto pidemmän varastoinnin jälkeen

1. Vaihda moottoriöljy.
2. Täytä uutta bensiiniä ennen kuin käynnistät moottorin varastointiajan jälkeen uudelleen.

Jos moottoria ei käytetä yli kuukauteen, bensiinilaadussa tapahtuneet muutokset voivat vaikeuttaa moottorin käynnistystä tai aiheuttaa muita ongelmia. Tämän estämiseksi avaa kaasuttimen tyhjennustulppa ja anna bensiinin valua ulos. Avaa lisäksi bensiinihana, jotta säiliössä oleva bensiini valuu ulos.

13. Huolto

Huomio!

Sammuta moottori aina ennen huoltotöiden aloitusta ja vedä sytytystulppapistoke irti.

Öljynvaihto (kuva 8)

Vaihda moottoriöljy ensimmäisten 25 käyttötunnin jälkeen ja sen jälkeen 50 käyttötunnin tai kolmen kuukauden välein.

Valuta moottoriöljy ulos moottorin ollessa lämmin.

1. Käytä moottori lämpimäksi.
2. Sammuta moottori.
3. Aseta riittävän suuri säiliö öljynpoistoruuvien (13) alle vanhan öljyn talteen ottamiseksi.
4. Tyhjentämistä varten on öljyntäyttöaukon korkki mittatikkuineen (14) ja öljynpoistoruuvi (13) poistettava.
5. Valuta öljy ulos
6. Aseta öljynpoistoruuvi (13) tiivistelevyineen takaisin paikalleen ja kiristä se.
7. Täytä suositeltua moottoriöljyä öljyntäyttöaukon kautta.

Ohjel Kierrä öljyntäyttöaukon korkki mittatikkuineen (14) kunnolla kiinni.

Täyttö määrä on noin 1,1 litraa

Hävitä talteen otettu öljy asianmukaisesti toimittamalla sen paikalliseen käytetyn öljyn keräyspaikkaan. Käytetyn öljyn päästäminen maaperään tai sekoittaminen muihin jätteisiin kielletty.

Tarkasta sytytystulppa (kuva 10)

Sammuta moottori ja anna sen jäähtyä.

Varo! palovammojen vaara

Puhdista tarvittaessa sytytystulppa tai vaihda se:

1. Vedä sytytystulppapistoke (d) irti ja poista lika sytytystulpan alueelta.
2. Kierrä sytytystulppa ulos ja tarkasta se.
3. Jos on vaurioita, kuten esimerkiksi halkeamia, vaihda sytytystulppa.
4. Puhdista sytytystulpan elektrodit teräsharjalla.
5. Tarkasta ja säädä elektrodietäisyys.
6. Kierrä sytytystulppa paikalleen ja kiristä sytytystulppavaimella.
7. Aseta sytytystulppapistoke (d) sytytystulppaan.

Pidä huoli siitä, ettei sylinterinkanteen pääse vaihdon aikana likaa.

Tarkasta, että sytytystulppa on kiinnitetty kunnolla.

Löysä sytytystulppa voi vahingoittaa moottoria ylikuumentuessaan.

Liian kova kiristäminen voi vahingoittaa kierrettä sylinterinkannessa.

Valmistaja ei vastaa siitä aiheutuvista vahingoista; käyttäjä on yksin vastuussa. Käytä vain suositeltua tai samanarvoista sytytystulppaa.

Ilmansuodattimen puhdistus (kuvat 1 + 9)

1. Avaa kiinnittimet (b)
2. Poista suodattimen suojus (9)
3. Puhdista vaahtomuovi-esisuodatin (c) syttymättömässä liuotainaineessa.

Huomio: Älä käytä ilmansuodatinpanoksen puhdistukseen bensiiniä tai liuotainaineita, joiden syttymispiste on alhainen. Seurauksena voisi olla palon syttyminen tai räjähdys.

4. Paina esisuodatin ulos poistaaksesi siitä liuotainainen/saippuaveden.
5. Huuhtelee pesty suodatinelementti perusteellisesti puhtaalla vedellä.
6. Anna suodatinelementtien kuivua hyvin.
7. Kiinnitä suodattimen suojus takaisin paikalleen ja kiinnitä kiinnittimillä (b).

Jos moottoria käytetään hyvin pölyisessä ympäristössä, puhdista ilmansuodatin päivittäin tai kymmenen käyttötunnin välein.

Älä koskaan käytä moottoria ilman ilmansuodatinpanosta tai sen ollessa vioittunut. Silloin moottoriin pääsee likaa, mistä voi seurata erittäin vakavia moottorivaurioita.

Valmistaja ei vastaa siitä aiheutuvista vahingoista; käyttäjä on yksin vastuussa.

Tärkeä ohje korjausta tarvittaessa:

Lähettäessäsi laitteen huoltoasemalle korjausta varten ota huomioon, että turvallisuusyistä laitteesta on tyhjennettävä öljy ja polttoaine pois ennen lähetystä.

Huoltotietoja

Huomaa, että tämän tuotteen seuraavat osat altistuvat käytön mukaiselle ja luonnolliselle kulumiselle tai että seuraavia osia tarvitaan kuluvina materiaaleina.

Kuluvat osat*: Sytytystulppa, suodatin

* eivät välttämättä sisälly toimitukseen!

14. Hävittäminen ja kierrätys

Pakkausta koskevat ohjeet



Pakkausmateriaalit voidaan kierrättää.

Hävitä pakkaukset

ympäristönsuojelumääräysten mukaan.

Sähkö- ja elektroniikkalaitteiden käsittelyä koskevan lain tiedot



Sähkö- ja elektroniikkalaitteet eivät kuulu sekajätteisiin, vaan ne on hävitettävä lajiteltuina!

- Käytetyt paristot ja akut, jotka eivät ole laitteeseen kiinteästi asennettuina, on irrotettava ennen laitteen hävittämistä! Niiden hävittämistä säädellään vastaavassa paristojen ja akkujen käsittelyä koskevassa laissa.
- Sähkö- ja elektroniikkalaitteiden omistajan tai käyttäjän velvollisuutena on toimittaa laite lain mukaisella tavalla kierrätykseen.
- Loppukäyttäjät on yksin vastuussa henkilökohtaisten tietojensa poistamisesta laitteesta!
- Ylivivuttua roskalaatikkoa kuvaava symboli tarkoittaa, että sähkö- ja elektroniikkalaitteita ei saa hävittää sekajätteen mukana.
- Sähkö- ja elektroniikkalaitteet voidaan toimittaa veloituksetta seuraaviin paikkoihin:
 - Julkiset hävitys- tai keräyspaikat (esim. kunnallinen kierrätyskeskus)

- Sähkölaitteita myyvät liikkeet (paikalliset tai verkossa toimivat), jos jälleenmyyjä on veloitettu vastaanottamaan käytettyjä laitteita tai tarjoaa tämän palvelun vapaaehtoisesti.
- Valmistajalle tai lähialueella sijaitsevaan valtuutettuun keräyspaikkaan voidaan uutta laitetta ostamatta palauttaa maksutta enintään kolme samaa laityyppiä edustavaa käytettyä sähkölaitetta, joiden reunan pituus on enintään 25 cm.
- Muut valmistajan ja jälleenmyyjän täydentävät palautusehdot saa kyseisestä asiakaspalvelusta.
- Jos valmistaja toimittaa uuden sähkölaitteen yksityistalouteen, vanha laite voidaan samalla loppukäyttäjän pyynnöstä noutaa ilman veroitusta. Ota tätä varten yhteyttä valmistajan asiakaspalveluun.
- Tämä koskee vain laitteita, jotka asennetaan ja myydään Euroopan Unionin jäsenmaissa ja joihin sovelletaan EU:n direktiiviä 2012/19/EU. Euroopan Unionin ulkopuolisissa maissa käytettyjen sähkö- ja elektroniikkalaitteiden hävittämiseen voidaan soveltaa näistä poikkeavia ehtoja.

Polttoaineet ja öljyt

- Polttoainesäiliö ja moottoriöljysäiliö on tyhjennettävä ennen laitteen hävittämistä!
- Polttoaine ja moottoriöljy eivät kuulu sekajätteisiin tai viemäriin, vaan ne on hävitettävä lajiteltuina!
- Tyhjät öljy- ja polttoainesäiliöt on hävitettävä ympäristömääräysten mukaisesti.

15. Ohjeet häiriöiden poistoon

Seuraavassa taulukossa on esitetty mahdolliset häiriöt ja kuvattu, mistä saat apua, jos laitteesi ei joskus toimi oikein. Jos et pysty paikallistamaan ja poistamaan ongelmaa, ota yhteyttä huoltoliikkeeseen.

Häiriö	Mahdolliset syyt	Korjauskeinot
Moottori ei käynnisty	Säiliössä ei polttoainetta.	Tankkaa.
	Polttoainehana suljettu.	Avaa polttoainehana.
	Ilmansuodatin likainen.	Puhdista ilmansuodatin.
	Moottorikytkin on "OFF"-asennossa.	Aseta moottorikytkin "ON"-asentoon.
	Suunnanvaihtokytkin on viallinen.	Korjaa suunnanvaihtokytkin.
	Ei moottoriöljyä.	Lisää moottoriöljyä.
	Sytytystulppa likainen.	Puhdista sytytystulppa
	Moottoriöljyn määrä on liian alhainen.	Täytä moottoriöljyä.
	Moottorin käytön päälle-/pois-kytkin on säädetty väärin.	Aseta oikeaan asentoon
Moottori käy meluisasti/ epätasaisesti	Sytytystulppa likainen	Puhdista / vaihda sytytystulppa.
	Ilmasuodatin erittäin likainen	Puhdista /vaihda ilmansuodatin.
	Polttoaineessa on epäpuhtauksia / polttoaine laimentunut	Poista polttoaine ja korvaa uudella polttoaineella.
	Aseta rikastinvipu asentoon "CHOKE"	Aseta rikastinvipu asentoon "RUN"
	Väärä polttoaine, dieseliä bensiinin sijaan	Poista polttoaine ja täytä oikeanlaista polttoainetta
Ei sähköistä lähtöä	Häiriö vaihtovirtageneraattorissa	Ilmoita takuusta vastaavalle edustajalle
Moottoria ei voi sammuttaa	Sytytys-sammutusvaijeri viallinen	Sulje polttoainehana ja odota, kunnes moottori sammuu ja soita asiakaspalveluun

Förklaring av symbolerna på apparaten

Användningen av symboler i den här handboken ska göra dig uppmärksam på eventuella risker. Säkerhetssymbolerna och förklaringarna som anges i samband med dessa måste förstås. Varningarna i sig undanröjer inga risker och kan inte ersätta lämpliga åtgärder för att förebygga olyckor.

	<p>Läs drifhandboken. Innan du använder apparaten ska du alltid titta i motsvarande avsnitt i användarhandboken.</p>
	<p>Viktigt. Heta delar. Håll avstånd.</p>
	<p>Viktigt. Stäng av motorn innan bränsle fylls på. Fyll inte på under pågående drift.</p>
	<p>Viktigt. Avgaserna är giftiga. Använd därför inte motorn i oventilerade utrymmen.</p>
	<p>Bär hörselskydd. Använd skyddshandskar.</p>
	<p>Varning för elektrisk spänning</p>
	<p>Var mycket försiktig när du hanterar bränslen och smörjmedel!</p>
	<p>Ta bort tändkabeln innan du utför underhållsarbeten och läs igenom instruktionerna.</p>
	<p>Utsätt inte apparaten för regn.</p>
	<p>När motorn startas genereras gnistor. Dessa kan antända brännbara gaser som finns i närheten.</p>
	<p>Öppna lågor eller rökning i närheten av apparaten är strängt förbjudet!</p>
<p>⚠ Observera!</p>	<p>I denna driftsanvisning har vi försett ställen som berör din säkerhet med denna symbol</p>

Innehållsförteckning:

Sida:

1.	Inledning.....	28
2.	Apparatbeskrivning (bild 1-2).....	28
3.	Leveransomfång.....	28
4.	Avsedd användning.....	28
5.	Säkerhetsanvisningar	29
6.	Tekniska specifikationer.....	30
7.	Uppackning	31
8.	Uppställning/Före idrifttagning	31
9.	Ta i drift.....	32
10.	Rengöring.....	33
11.	Transport.....	33
12.	Lagring.....	33
13.	Underhåll.....	33
14.	Avfallshantering och återvinning.....	34
15.	Felsökning.....	36

1. Inledning

Tillverkare:

Scheppach GmbH
Günzburger Straße 69
D-89335 Ichenhausen

Bästa Kund!

Vi hoppas att du får mycket glädje och nytta av din nya maskin.

Info:

Tillverkaren av denna maskin ansvarar enligt gällande produktansvar inte för skador som kan uppstå på maskinen eller genom maskinen:

- Vid felaktig hantering.
- Om driftsansvningen inte följs
- Reparationer genom utomstående, obehöriga fackspecialister
- Vid byte och montering av reservdelar som inte är original
- felaktig användning
- Avbrott hos den elektriska anläggningen om man inte följer de elektriska föreskrifterna och VDE-bestämmelserna 0100, DIN 57113/VDE 0113

Tänk på följande:

Läs hela texten i bruksanvisningen innan montering och idrifttagning.

Denna instruktionsmanual hjälper dig lära känna apparaten och hur den bäst kan användas på avsett sätt.

Instruktionsmanualen innehåller viktiga anvisningar om hur du arbetar säkert, fackmannamässigt och ekonomiskt med apparaten. Den informerar om hur du undviker faror, håller nere reparationskostnader och stilleståndstider samt hur du ökar apparatens tillförlitlighet och livslängd.

Utöver denna instruktionsmanuals säkerhetsbestämmelser måste även föreskrifterna beaktas som gäller apparatens användning i ditt land.

Bevara denna instruktionsmanual vid apparaten, i en plastficka som skyddar den mot smuts och fukt. Bruksanvisningen måste läsas och följas av all operatörspersonal innan arbetet påbörjas.

Endast personer som utbildats i apparatens användning, och som informerats om riskerna som finns, får arbeta med apparaten.

Minsta ålder måste beaktas.

Förutom säkerhetsanvisningarna i denna bruksanvisning och de landsspecifika föreskrifterna, måste man också beakta allmänna regler för drift av identiska maskiner.

Vi tar inget ansvar för olyckor eller skador som orsakats av underlåtenhet att följa bruksanvisningen och säkerhetsinstruktionerna .

2. Apparatbeskrivning (bild 1-2)

1. Tanklock
2. Tankindikering
3. Frånskiljare
4. Voltmeter
5. På-/Av-knapp (E-start)
6. Choke
7. Avstängningskran bensin
8. Filterkåpa
9. Reverseringsstart
10. Transporthandtag
11. Stödfötter
12. Anslutning- 12 V
13. Oljeavtappningsskruv
14. Oljepåfyllningslock med mätsticka
15. Eluttag - 230 V (2x)
16. Blybatteri - 12 V 9 Ah/10 Hr
17. Jordningsskruv
18. Eluttag - 400 V
19. Transporthjul
20. Avgasrör
21. Motor
22. Tank
23. Ram

3. Leveransomfång

- A. Bult \varnothing 7,8 x 62 mm
- B. Sexkantmutter M8
- C. Stödfötter (2x)
- D. Hjulaxel \varnothing 13 x 88,5 mm
- E. Transporthjul (2x)
- F. Fjädersprint (2x)
- G. Generator

4. Avsedd användning

Maskinen får endast användas på ändamålsenligt sätt. Varje användning därutöver är inte ändamålsenlig. För skador eller personskador till följd av detta ansvar användaren/operatören och inte tillverkaren. I den avsedda användningen ingår också att man följer säkerhetsanvisningen liksom monteringsanvisningen och driftanvisningar i bruksanvisningen.

Personer som använder och underhåller maskinen måste insätta i dessa och känna till möjliga risker.

Dessutom måste gällande föreskrifter för olycksförebyggande arbete följas strikt. Följ också andra allmänna bestämmelser för aktuella branschspecifika yrkesområden vad gäller hälsa och säkerhet. Förändringar av maskinen fritar tillverkaren från allt ansvar och därav resulterande skador.

Detta strömaggregat kan försörja glödlampor, värmeaggregat, bormaskiner, vattenpumpar o.s.v. med ström. Överskrid inte den kapacitiva belastning som är angiven för strömaggregatet.

Strömaggregatet får inte användas till försörjning av apparater som har ett högt strömbehov.

Strömaggregatet kan inte användas till precisionsapparater som exempelvis datorer. Sådana precisionsapparater kan eventuellt skadas av distorsionen genom den breda vägen vid strömaggregatets uteffekt. Anslut inte strömaggregatet till en byggnads elektriska installation.

- Generatoren ska endast användas i tekniskt felfritt skick samt på avsett sätt, säkerhets- och riskmedvetet och driftmanualen ska följas!
- Särskilt störningar som kan påverka säkerheten måste omgående åtgärdas (eller lämnas in för reparation)!
- Tillverkarens säkerhets-, arbets- och underhållsanvisningar samt de mått som anges i den tekniska specifikationen måste följas.
- Gällande föreskrifter om förebyggande av olycksfall och andra allmänt erkända säkerhetstekniska regler måste beaktas.
- Generatoren får bara användas, underhållas eller repareras av sakkunniga personer som känner till dessa arbeten och dess risker. Egenmäktiga förändringar på maskinen fritar tillverkaren från allt ansvar för skador som beror på detta.
- Generatoren får endast användas för arbeten som den är konstruerad för och som beskrivs i instruktionsmanualen.
- Generatorn får bara användas med originaltillbehör och originalverktyg från tillverkaren.
- Annan användning är felaktig. Skador som då uppstår fritar tillverkaren från ansvar och användaren bär ensam ansvaret och risken.

Observera att våra maskiner inte är konstruerade för kommersiell, hantverksmässig eller industriell användning. Vi lämnar ingen garanti när apparaten används i kommersiella eller industriella verksamheter liksom liknande verksamheter.

5. Säkerhetsanvisningar

Denna apparat uppfyller de föreskrivna säkerhetsbestämmelserna för elektriska maskiner

- Läs igenom bruksanvisningen noga innan du tar generatoren i drift.
- En olämplig användning kan leda till personskador och skador på egendom. Personer som inte har läst beskrivningen får inte använda apparaten. Förvara bruksanvisningen på ett säkert sätt.
- Barn och ungdomar får inte använda apparaten.

- Tillverkaren övertar ingen form av ansvar vid annan användning än den avsedda samt vid förändringar på maskinen.
- Beakta även säkerhetsanvisningarna, monterings- och instruktionsmanualen samt dessutom de allmänt gällande bestämmelserna beträffande olycksförebyggande åtgärder.

Viktig upplysning:

Säkerställ att personer som arbetar med den här apparaten har läst igenom bruksanvisningen ordentligt och förstått den före driften. Kör aldrig den här apparaten inne i byggnader eller i en omgivning utan tillräcklig ventilation. Avgaserna innehåller kolmonoxid, en luktfri och giftig gas.

Observera!

Generatoren uppvisar spänningsfluktuationer och följande apparater kan eventuellt skadas av detta:

- Fjärr-/tv-apparater- Audio-video-apparater,
- Produkter eller apparater med elektronisk styrning

Säkerhetsanvisningar

Läs denna beskrivning noga – Bekanta dig med den här apparaten. Beakta användningsinstruktionerna, begränsningarna och möjliga risker som gäller för den här apparaten.

- Apparaten ska endast placeras på ett fast underlag.
- Lasten får inte överskrida effekten som är angiven på generatorns typskylt. Överlastning leder till skador på apparaten eller till förkortad livslängd.
- Motorn får inte köras med förhöjt varvtal. Skaderisken ökar om motorn körs med förhöjt varvtal. Det är inte tillåtet att använda några delar som påverkar reglervarvtalet.
- Före inställningsarbeten på generatoren eller motorn är det viktigt att tändstift resp. tändkabel tas bort för att undvika en oavsiktlig start.
- Apparater med defekta eller saknade delar resp. utan skyddshus eller kåpa får inte köras. Information om reservdelar får du hos kundservice.
- Kör eller förvara inte apparaten i en våt eller fuktig omgivning eller på högkonduktiva ytor som metallbeläggningar eller stålkonstruktioner. När apparaten körs under förhållanden som de ovan angivna är det viktigt att bära gummihandskar och -stövlar samt att använda en jordfelsbrytare.
- Håll generatoren fri från olja, smuts och annat främmande material.
- Säkerställ att förlängningskabel, strömkabel och alla elektriska komponenter är i felfritt skick. Använd aldrig elektriska apparater med skadade eller defekta kablar.
- För att undvika brännskador ska avgasrör och andra motor-resp. generatordelar, som blir varma under driften, inte beröras.
- Anslut inte apparaten till hushållsuttag.
- Förbind inte med andra strömkällor.

Under följande förhållanden är generatordriften förbjuden:

- vid ändring i motorvarvtalet
- när den elektriska effekten avtar
- när det förekommer feltändningar
- vid gnistbildning
- vid överdriven vibration
- när det förekommer lågor eller rök
- inomhus
- vid regn eller bistert väder
- i avgränsade rum
- vid regn eller bistert väder
- vid överhettning hos anslutna apparater
- vid skador på eluttag

Kontrollera regelbundet bränslesystemet med avseende på otäta ställen och spår av slitage, som nötta eller porösa ledningar, lösa eller saknade klämmor och skador på tanken eller tanklocket. Alla fel måste åtgärdas före drift.

Generatorm ska endast köras, underhållas och tankas under följande villkor:

- Tillräcklig ventilation. Undvik omgivningar där det kan bildas ånga, t.ex. gropar, källare, schaktningar och fördjupningar. Beakta luftström och temperatur. Omgivningstemperaturen ska inte överskrida 40 °C.
- Vid slutna rum ska de farliga avgaserna ledas ut genom rör. Motoravgaserna innehåller kolmonoxid, en giftig, luktfri och färglös gas. Vid inandningen orsakar den allvarliga hälsorelaterade skador, ända till dödsfall.
- Generatorm ska endast tankas vid tillräcklig belysning. Undvik att spillra bränsle. Tanka aldrig generatorm under driften. Låt motorn kylas av cirka 2 minuter före tankningen.
- Utför inte tankningen i närheten av öppen eld, kontrollampor eller gnistbildande elektriska apparater som elverktyg, svetsaggregat och slipmaskiner.
- Kontrollera att ljuddämpare och luftfilter är i felfritt skick. Dessa delar fungerar som flamskydd vid feltändningar.
- Rök inte i närheten av generatorm. Bär inte lösa kläder, smycken eller liknande föremål som kan fastna i pådraget eller andra roterande delar.

Generatorm är byggd enligt de senaste tekniska rönen och de etablerade säkerhetstekniska bestämmelserna. Trots detta kan det uppstå vissa restriktioner vid arbetet.

Trots alla vidtagna åtgärder kan det finnas restriktioner som inte är uppenbara.

- Kvarstående risker kan minimeras om "Säkerhetsanvisningar" och "Avsedd användning" liksom bruksanvisningen beaktas tillsammans.

Faror och skyddsåtgärder

Avgaser:

Inandning av avgaserna
Apparaten ska endast användas utomhus

Elektrisk stöt:

Beröring av tändkontakten
Rör inte vid tändstiftskontakten när motorn är i gång

Brännskador:

Beröring av avgasröret
Låt apparaten svalna

Brand-explosion:

Bensin är brandfarlig
Rökning är förbjuden vid tankning och arbete

⚠ WARNING! Elverktyg alstrar ett elektromagnetiskt fält under drift. Under vissa omständigheter kan fältet störa aktiva eller passiva medicinska implantat. För att minska risken för dödsfall eller allvarliga skador rekommenderar vi därför personer med medicinska implantat till att höra med sin läkare och kontakta tillverkaren av det medicinska implantatet innan verktyget används.

6. Tekniska specifikationer

Spänningsreglering	AVR
Skyddstyp	IP23M
Kontinuerlig effekt $P_{\text{märk}}$ (S1)	5000 W
Max. effekt P_{max} (S2 5 min)	5400 W
Märkspänning $U_{\text{märk}}$	2 x 230 V~ 1 x 400 V~ 1 x 12 V
Märkspänning $I_{\text{märk}}$	16 A/8,3 A
Frekvens $F_{\text{märk}}$	50 Hz
Konstruktionstyp drivmotor	4-takt 1 cylinder luftkyld
Slagrum	420 cm ³
Motorvarvtal	2000 min ⁻¹
Max. effekt (motor)	9 kW
Bränsle	Blyfri bensin
Tankvolym	25
Motorolja typ rekommendation	10W30/15W40
Oljemängd (ca.)	1,1 l
Förbrukning vid 3/4 last	2,6 l/h

Batterityp	Uppladdningsbart blybatteri 12 V 9 Ah/10 Hr
Effektclass	G1
Effektfaktor cos ϕ	1
Kvalitetsklass	A
Temperatur max.	40 °C
Max. uppställningshöjd (ö.h.)	1000 m
Pådrag	Snörstart
Tändstift	F7RTC/F6RTC
Vikt	82 kg

Med förbehåll för tekniska ändringar!

Driftläge S1 (kontinuerlig drift)

Maskinen kan köras kontinuerligt med den angivna effekten.

Driftläge S2 (korttidsdrift)

Maskinen får köras med maximal effekt under kort tid. Därefter måste maskinen stå stilla under en period för att inte värmas upp för mycket.

Buller

⚠ Varning: Buller kan ha allvarlig inverkan på din hälsa. Om maskinens buller överstiger 85 dB (A), bör du använda ett passande hörselskydd.

Typvärden buller

Ljudeffektnivå L_{WA}	95,8 dB(A)
Ljudtrycksnivå L_{pA}	75,76 dB(A)
Osäkerhet K_{wBpA}	1,5 dB

7. Uppackning

- Öppna förpackningen och ta ut enheten försiktigt.
- Ta bort förpackningsmaterialet, förpacknings-/ och transportsäkringar (om det finns).
- Kontrollera att leveransomfånget är fullständigt.
- Kontrollera enheten och tillbehör för transportskador.
- Om möjligt, ha kvar förpackningen fram till utgången av garantiperioden.

⚠ FARA

Maskinen och förpackningsmaterialet är inga leksaker! Barn får inte leka med plastpåsar, folie och smådelar! Risk för kvävning eller andra skador!

8. Uppställning/Före idrifttagning

⚠ SE UPP!

Montera klart hela maskinen innan den tas i drift!
Din maskin är inte komplett monterad.

Montering transporthjul (bild 3)

1. För hjulaxeln (D) genom hjulet (19).
2. Skjut nu på rundbrickan på hjulaxeln (D) och skjut in hjulaxeln (D) med hjulet (19) i förbindningsstyckets (a) hål.
3. Fixera hjulaxeln med vardera en fjädersprint (F)

Montering stödfötter (bild 4)

1. Montera stödfötter (11) på det undre ramstaget. Fixera stödfötterna med vardera två muttrar (B).

Fixering transporthandtag (bild 5)

Greppet (10) kan fixeras i position med splinten (A)

Anslut batteri (bild 6)

Kläm fast den röda kabeln på pluspolen (+) och den svarta kabeln på minuspolen (-).

Info: Batteriet laddas automatiskt under driften.

Observera! Fyll på olja före första användning.

Kontrollera oljenivån före varje användning. Detta ska göras på jämn yta, med avstängd motor. Använd fyrtakts- eller en lika högvärdig HD-olja av bästa kvalitet.

Kontrollera oljenivån

Ta av oljepåfyllningslocket med mätstickan (14) och torka av mätstickan. Kontrollera oljenivån genom att skjuta in stickan i påfyllningsstutsen, utan att skruva in förslutningen. Om oljenivån är för låg fyller du på den rekommenderade oljan upp till nedre kanten på oljepåfyllningsstutsen.

Oljevarningssystem

Oljevarningssystemet är konstruerat på sådant sätt att motorskada på grund av oljebrist i vevhuset undviks. Innan oljenivån i vevhuset kan sjunka under säkerhetsmarkeringen stänger oljevarningssystemet automatiskt av motorn. När oljevarningssystemet stänger av motorn fyller du på motorolja.

Tankning

Varning! Bensen är ytterst brandfarligt och explosivt. Det finns risk för brännskador och andra allvarliga skador vid hantering av bränsle. Använd bensen med ett oktantal på minst 95 okt. Använd endast färskt, rent bränsle. Vatten eller orenheter i bensen skadar bränslesystemet.

Tankvolym: 25 liter

- Fyll tanken bara upp till den angivna markeringen i bränslesilen.
- Tänk på att bränsle expanderar.
- Tanka i ett väl ventilerat utrymme med motorn avstängd. Om motorn varit i drift strax innan ska du låta den svalna.
- Tanka aldrig motorn i en byggnad där det kan uppkomma bensinångor, lågor eller gnistor.
- Rök inte medan tanken fylls på eller i rummet där bensinen förvaras. Undvik också öppen eld eller flygande gnistor under dessa förhållanden.
- Efter tankningen är det viktigt att tanklocket har satts tillbaka korrekt och säkert. Var försiktig!
- Torka omedelbart upp bensinspill.
- Om bensin har spillts ser du till att området har torkat innan du startar motorn.
- Undvik att få bränsle på huden vid upprepade eller längre tillfällen eller att andas in ångorna.
- Förvara bränslet utom räckhåll för barn.
- Vid sporadisk knackning eller pingning hos motorn ska du använda en annan märkesbensin. Uppsök en auktoriserad fackhandlare om det inte går att åtgärda problemet.

WARNING: Att köra motorn med ständig tändningsknackning eller pingning kan leda till en motorskada. Att köra motorn med ständig tändningsknackning eller pingning betraktas som felaktig användning. Skador som då uppstår fritar tillverkaren från ansvar och användaren bär ensam ansvaret och risken.

9. Ta i drift

Jorda generatoren

För avledning av elektrostatisk uppladdning är en jordning av huset möjlig. För detta förbinder man en kabel på ena sidan med elgeneratorns jordskruv (12) och på andra sidan med en extern jord (till exempel jordspett).

WARNING: Använd inga rörledningar som innehåller brännbara ämnen som jordningskälla.

Starta motor (bild 1 + 7)

ANVISNING: Anslut inte den elektriska apparaten innan motorn startas.

1. Vrid bränslekranen (7) till ON.

I kallt tillstånd:

Ställ chokereglaget (6) på positionen CLOSED genom att förflytta spaken åt vänster.

Ställ tillbaka chokereglaget (6) på positionen OPEN under tiden som motorn värmer upp sig.

I varmt tillstånd:

Ställ chokereglaget på OPEN genom att förflytta spaken åt höger.

1. Ställ På-/Av-knappen (5) på positionen "ON"

med reverseringsstart

2. Dra reverseringsstarten (9) långsamt till ett motstånd känns. Dra sedan kraftigt, och upprepa detta ända tills generatoren startat.

med E-start

2. Ställ På-/Av-knappen (5) på positionen Start och håll kvar tills generatoren startat.

WARNING: Se till att inte skada fingrarna. Om motorn inte startar och en kolv inte lyftes fullständigt kan pådragshandtaget plötsligt slå tillbaka till motorn. Undvik att pådragshandtaget slår tillbaka mot motorn. Låt det glida tillbaka långsamt för hand så att kåpan inte skadas.

Stanna motorn

1. Stäng av elaggregatet
2. Ställ motorbrytaren på OFF
3. Ställ bränslekranen på OFF

I nödfall, ställ motorbrytaren på OFF!

Elektriska apparater som kan anslutas

Detta strömaggregat kan försörja glödlampor, värmeaggregat, bormaskiner, vattenpumpar o.s.v. med ström. Överskrid inte den kapacitiva belastning som är angiven för strömaggregatet.

Strömaggregatet får inte användas till försörjning av apparater som har ett högt strömbehov.

Strömaggregatet kan inte användas till precisionsapparater som exempelvis datorer. Sådana precisionsapparater kan eventuellt skadas av distorsionen genom den breda vägen vid strömaggregatets uteffekt. Anslut inte strömaggregatet till en byggnads elektriska installation.

WARNING: Anslutningen till en byggnads elektriska installation kan leda till återmatning av den elektriska strömmen i nätledningarna. Denna återmatning innebär en risk för en dödlig elstöt för medarbetare hos elbolaget eller andra personer som rör vid ledningarna under ett strömavbrott.

Anslutningen till en byggnads elektriska installation kan också leda till att elbolagets elektriska ström matas tillbaka in i strömaggregatet. När nätförsörjningen är återställd kan strömaggregatet explodera, bränna eller utlösa en brand i byggnadens elektriska installation.

Frånskiljare (3)

Frånskiljaren kopplar automatiskt bort strömaggregatet från eluttaget vid en kortslutning eller vid en betydande överlast hos generatoren. Om säkringen automatiskt har hoppat ut till läget OFF ska du kontrollera att den anslutna elektriska apparaten är i felfritt skick och inte överskrider den tillåtna kapacitiva belastningen för kopplingen innan du trycker in säkringen igen.

10. Rengöring

Observera!

Stäng alltid av motorn och dra ut tändstiftskontakten inför rengöring.

Vi rekommenderar att apparaten rengörs direkt efter varje användning.

Rengör maskinen regelbundet med en fuktig trasa och lite såpa. Använd inga rengörings- eller lösningsmedel. De skulle kunna angripa enhetens plastdelar. Se till att det inte tränger in vatten i maskinen.

11. Transport

Transport

1. Låt motorn svalna innan den transporteras.
2. Innan strömaggregatet transporteras ska motorbrytaren (5) ställas på läget OFF och bensinkranen (7) på läget OFF
3. Håll strömaggregatet horisontellt så att inte bensen spills. Bensinångor eller spilld bensen kan antändas.
4. Tappa inte strömaggregatet och utsätt det inte för stötar under transporten.
5. Transportera generatoren med hjälp av sportstället (19) och sportstället (10) vid kortare transport.

12. Lagring

Lagra apparaten och dess tillbehör på en mörk, torr och frostfri plats som inte är tillgänglig för barn. Den optimala lagertemperaturen ligger mellan 5 och 30 °C. Förvara verktyget i originalförpackningen. Täck över verktyget för att skydda det mot damm eller fukt. Förvara bruksanvisningen vid verktyget.

Vid lagring under en längre period

1. Töm bränsletanken och kör förgasaren tom.
2. Skruva loss tändstift.
3. Håll ca 20 ml ren motorolja genom tändstiftsborrhålet i cylindern.
4. Dra ut startvajern långsamt så att oljan fördelas i motorn, och skruva sedan tillbaka tändstiftet på plats.
5. Avlägsna smuts, avlagringar och damm ordentligt från motorn och cylinderhuvudflåsarna.

6. Rengör luftfiltret eller byt ut det vid hård nedsmutsning.
7. Koppla loss batteriet
8. Förvara elgeneratoren säkert i ett torrt utrymme otillgängligt för barn.
9. Maskinen får inte förvaras utomhus.
10. Täck över maskin och motor som skydd mot damm och förvara på en torr plats.

När driften ska återupptas efter längre lagring

1. Byt motorolja.
2. Fyll på ny bensen innan motorn startas igen efter förvaringsperioden.

Om motorn inte används under mer än en månad kan förändringar i bensen kvaliteten leda till att det blir svårare att starta motorn, eller till annat. För att förhindra detta lossar du förgasarens avtappningsskruv och låter bensen tappas av via denna. Öppna dessutom bensinkranen så att bensen rinner ut ur tanken.

13. Underhåll

Observera!

Stäng av motorn och dra ut tändstiftskontakten innan underhåll.

Oljebyte (bild 8)

Byt motorolja efter de första 25 drifttimmarna, sedan efter varje 50:e drifttimme eller var tredje månad.

Tappa av motorolja när motorn är varm.

1. Låt motorn gå varm.
2. Stäng av motorn.
3. Ställ ett tillräckligt stort uppsamlingskärl för den gamla oljan under oljeavtappningsskruven (13).
4. Ta bort oljepåfyllningslocket med mätsticka (14) och oljeavtappningsskruven (13) för att tappa av olja.
5. Tappa av oljan
6. Sätt tillbaka oljeavtappningsskruven (13) med packning och dra åt den.
7. Fyll på rekommenderad motorolja i oljepåfyllningsöppningen.

Anvisning! Skruva åt oljepåfyllningslocket med mätsticka (14) ordentligt.

Påfyllningsmängd ca 1,1 liter

Avfallshantera uttjänt olja korrekt på en anvisad uppsamlingsplats för gammal olja. Det är förbjudet att hälla ut gammal olja på marken eller att blanda den med annat avfall.

Kontrollera tändstift (bild 10)

Stäng av motorn och låt den svalna.

Var försiktig! Risk för brännskador

Rengör eller byt tändstift efter behov:

1. Dra av tändstiftskontakten (d) och eliminera smuts från tändstiftsområdet.
2. Ta ut tändstift och kontrollera.
3. Vid skador som t.ex. Sprickor eller splitter, byt tändstiftet.
4. Rengör tändstiftselektroderna med en stålborste.
5. Kontrollera och ställ in elektrodavståndet.
6. Skruva in tändstiftet och dra åt med en tändstiftsnycel.
7. Sätt på tändstiftskontakten (d) på tändstiftet.

Se efter så att det inte finns kvar någon smuts i cylinderhuvudet vid bytet.

Kontrollera att tändstiftet sitter ordentligt på plats.

Ett löst tändstift kan skada motorn vid överhettning.

Om du drar åt för hårt kan gångan i cylinderhuvudet skadas.

Skador som då uppstår fritar tillverkaren från ansvar och användaren bär ensam ansvaret och risken. Använd endast det rekommenderade tändstiftet, eller ett likvärdigt.

Rengör luftfilter (bild 1 + 9)

1. Lossa klämmorna (b)
2. Ta bort filterkåpan (9)
3. Rengör skumplast-förfiltren (c) med ett lösningsmedel som inte är brännbart.

Obs: Använd inte bensin- eller rengöringslösningar med låg flampunkt till att rengöra luftfilterinsatsen. Det kan resultera i en brand eller en explosion.

4. Tryck ut förfiltret för att avlägsna lösningsmedlet/tvålvattnet.
5. Spola ur det urtvättade filterelementet ordentligt med rent vatten.
6. Låt filterelementen torka ordentligt.
7. Häng in filterkåpan igen och dra fast klämmorna (b).

Om motorn körs i en mycket dammig omgivning, rengör luftfiltret dagligen eller var 10:e drifttimme.

Kör aldrig motorn utan, eller med skadad, luftfilterinsats. Smuts blir kvar i motorn och orsakar allvarliga motorskador.

Skador som då uppstår fritar tillverkaren från ansvar och användaren bär ensam ansvaret och risken.

Viktig information för reparation:

Vid returering av apparaten för reparation på servicestation, observera att denna av säkerhetsskäl ska vara tömd på olja och bränsle.

Serviceinformation

Tänk på att produktens följande delar slits naturligt eller under bruk, eller att följande delar används som förbrukningsmaterial.

Slitdelar*: Tändstift, filter

* Ingår inte obligatoriskt i leveransen!

14. Avfallshantering och återvinning

Anvisningar beträffande förpackningen



Förpackningsmaterialen kan återvinnas. Avfallshandla förpackningar miljövänligt.

Anvisningar beträffande den tyska lagen om distribution, återtagning och miljövänlig avfallshantering av elektriska och elektroniska apparater (Elektro- und Elektronikgerätegesetz - ElektroG)



Uttjänta elektriska och elektroniska apparater ska inte kastas i hushållssoporna utan lämnas till separat insamling respektive avfallshantering!

- Uttjänta vanliga och uppladdningsbara batterier, som inte är fast monterade i den uttjänta apparaten, måste tas ut före överlämningen! Batteriers avfallshantering regleras i batterilagstiftningen.
- Innehavare respektive användare av elektriska och elektroniska apparater är enligt lagstiftning förpliktade till återlämning efter apparaternas användning.
- Slut användaren ansvarar själv för raderingen av de egna personuppgifterna på den uttjänta apparat som ska avfallshandlas!
- Symbolen med den överkryssade soptunnan betyder att uttjänta elektriska och elektroniska apparater inte får kastas i hushållssoporna.
- Uttjänta elektriska och elektroniska apparater kan lämnas avgiftsfritt på följande ställen:
 - Offentligt-rättsliga avfallshandlings- respektive samlingsställen (t.ex. kommunala återvinningsenheter)
 - Inköpsställen för elektriska apparater (stationära och online), om handlare är skyldiga att ta emot eller frivilligt erbjuder detta.
 - Man kan kostnadsfritt lämna upp till tre uttjänta elektriska apparater per apparattyp, med en kantlängd på maximalt 25 centimeter, hos tillverkaren utan att först köpa en ny apparat av denne, eller lämna dem till ett annat auktoriserat samlingsställe på närmare håll.
 - Kontakta respektive kundservice för information om tillverkarnas och distributörernas övriga, kompletterande villkor för återlämning.

- Om tillverkaren levererar en ny elektrisk apparat till ett privat hushåll kan denne ordna med avgiftsfri hämtning av den uttjänta elektriska apparaten, efter förfrågan från slutanvändaren. Kontakta tillverkarens kundservice angående detta.
- Dessa uppgifter gäller endast för apparater som installeras och såljs i länderna i den Europeiska unionen och som omfattas av det europeiska direktivet 2012/19/EU. I länder utanför Europeiska unionen kan avvikande bestämmelser gälla för avfallshantering av uttjänta elektriska och elektroniska apparater.

Bränsle och oljor

- Bränsletanken och behållaren med motorolja måste tömmas innan apparaten avfallshanteras!
- Bränsle och motorolja ska inte kastas i hushållssoporna utan lämnas till separat insamling respektive avfallshantering!
- Tomma olje- och bränslebehållare måste avfallshanteras miljövänligt.













15. Felsökning

I den följande tabellen anges felsymtom och det beskrivs hur du kan avhjälpa dem om din maskin någon gång inte skulle fungera som den ska. Om du inte kan lokalisera och avhjälpa problemet på detta sätt så kontaktar du din serviceverkstad.

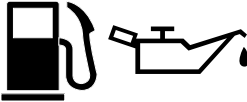
Störning	Möjliga orsaker	Åtgärd
Det går inte att starta motorn	Inget bränsle i tanken.	Tanka.
	Stäng bränslekranen.	Öppna bränslekranen.
	Luftfilter smutsigt.	Rengör luftfiltret.
	Motorbrytare står på "OFF".	Ställ motorkontakten på "ON" (PÅ).
	Reversstart defekt.	Reparera reversstarten.
	Ingen motorolja.	Fyll på motorolja.
	Tändstift smutsigt.	Rengör tändstift
	Motoroljenivå för låg.	Fyll på motorolja.
	På/Av-knapp för motordrift fel inställd.	Ställ på rätt position
Motorn går högt/ojämnt	Tändstift smutsigt	Rengör/byt tändstift.
	Luftfilter kraftigt nedsmutsat	Rengör/byt luftfilter.
	Bränsle kontaminerat/avslaget	Tappa ur bränsle och fyll på nytt.
	Chokespak på "CHOKE"	Ställ chokespaken på "RUN"
	Fel bränsle, diesel i stället för bensin	Tappa ur bränsle och fyll på rätt bränsle
Ingen elektrisk utgång	Störning i växelströmsalstraren	Kontakta ansvarig representant vid garantifrågor
Det går inte att slå av motorn	Tändnings-avstängningsvajer defekt	Stäng bränslekranen och vänta tills motorn stannar, kontakta kundservice

Seadmel olevate sümbolite selgitus

Käesolevas juhendis kasutatavate sümbolite ülesanne on juhtida teie tähelepanu võimalikele riskidele. Ohutussümbolitest ja nende juurde kuuluvatest selgitustest tuleb täpselt aru saada. Hoiatused ise ühtki riski ei kõrvalda ega suuda asendada korrektseid meetmeid õnnetuste ärahoidmiseks.

	<p>Lugege kasutusjuhendit. Enne kui kasutate seadet, lugege alati kasutusjuhendi vastavat jaotist.</p>
	<p>Tähtis. Kuumad osad. Hoidke vahet.</p>
	<p>Tähtis. Lülitage mootor enne kütuse lisamist välja. Ärge lisage kütust töö ajal.</p>
	<p>Tähtis. Heitgaasid on mürgised, seepärast ärge käituge mootorit ohutuseta piirkondades.</p>
	<p>Kandke kuulmekaitset. Kandke kaitsekindaid.</p>
	<p>Hoiatus elektripinge eest</p>
	<p>Olge kütustega ja määrdeainetega ümberkäimisel väga ettevaatlik!</p>
	<p>Eemaldage süütekabel enne hooldustööde tegemist ja lugege juhised läbi.</p>
	<p>Ärge jätke seadet vihma kätte.</p>
	<p>Mootori käivitamisel tekivad sädemed. Need võivad süüdata läheduses olevad süttimisohelikud gaasid.</p>
	<p>Lahtine tuli ja suitsetamine on seadme läheduses rangelt keelatud!</p>
<p> Tähelepanu!</p>	<p>Käesolevas käsitsuskorralduses oleme varustanud Teie ohutust puudutavad kohad selle märgiga</p>

Sisukord:

Lk:

1.	Sissejuhatus	39
2.	Seadme kirjeldus (joon. 1 - 2).....	39
3.	Tarnekomplekt.....	39
4.	Sihtotstarbekohane kasutus	39
5.	ohutusjuhised	40
6.	Tehnilised andmed	41
7.	Lahtipakkimine	42
8.	Ülespanemine / enne käikuvõtmist	42
9.	Käikuvõtmine	43
10.	Puhastamine	43
11.	Transportimine	44
12.	Ladustamine.....	44
13.	hooldus	44
14.	Utiliseerimine ja taaskäitlus	45
15.	Rikete kõrvaldamine.....	46

1. Sissejuhatus

Tootja:

Scheppach GmbH
Günzburger Straße 69
D-89335 Ichenhausen

Austatud klient!

Soovime Teile uue seadme meeldivat ja edukat kasutamist.

Juhis:

Kõnealuse seadme tootja ei vastuta kehtiva tootevastutuse seaduse järgi kahjude eest, mis tekivad seadmel või seadme tõttu alljärgnevatel juhtudel:

- Asjatundmatul käsitsemisel,
- Käsitsemiskorralduse eiramine
- Remontimisel kolmandate isikute, volitamata spetsialistide poolt
- Mitte-originaalosade paigaldamine ja nendega väljavahetamine
- mitte sihtotstarbekohasel kasutamisel
- Elektrisüsteemi rivist väljalangemisel elektrialaeeskirjade ning VDE nõuete 0100, DIN 57113 / VDE 0113 eiramisel

Pidage silmas:

Lugege enne montaaži ja käikuvõtmist kogu kasutusjuhendi tekst läbi.

Käesoleva kasutusjuhendi ülesandeks on hõlbustada seadme tundmaõppimist ja selle kasutamist vastavalt sihtotstarbekohastele kasutusvõimalustele.

Kasutusjuhend sisaldab tähtsaid juhiseid, kuidas saate seadmega ohutult, asjatundlikult ning ökonoomselt töötada, ja kuidas saate vältida ohte, hoida kokku remondikulud, lühendada seisuaegu ning suurendada elektritööriista töökindlust ja eluiga.

Lisaks käesolevas kasutusjuhendis esitatud ohutusnõuetele peate tingimata oma riigis seadme käitamise kohta kehtivaid eeskirju järgima.

Hoidke kasutusjuhendit kilekotis mustuse ja niiskuse eest kaitstult seadme juures alal. Kõik operaatorid peavad selle enne töö alustamist läbi lugema ja seda hoolikalt järgima.

Seadmega tohivad töötada ainult isikud, keda on seadme kasutamise osas instrueeritud ja sellega seonduvast ohtudest teavitatud.

Nõutavast miinimumvanusest tuleb kinni pidada.

Peale käesolevas käsitlusjuhendis sisalduvate ohutusjuhiste ning Teile riigis ehituslikult samade masinate kohta kehtivate eeskirjade tuleb järgida üldtunnustatud tehnilisi reegleid.

Me ei võta vastutust õnnetuste või kahjude eest, mis tekivad käesoleva juhendi ja ohutusjuhiste eiramisest.

2. Seadme kirjeldus (joon. 1 - 2)

1. Paagikork
2. Kütusenäidik
3. Lahklüliti
4. Voltmeeter
5. Sisse-/väljalüliti (elekterkäivitus)
6. Segurikasti
7. Bensiniakraan
8. Filtrikate
9. Tagastuv starter
10. Transpordikäepide
11. Tugijalad
12. Ühendus - 12V
13. Õli väljalaskepolt
14. Mõõtevardaga õlitäitekork
15. Pistikupesa - 230V (2x)
16. Pliiaku - 12V 9Ah/10h
17. Maanduspolt
18. Pistikupesa - 400V
19. Transpordirattad
20. Summuti
21. Mootor
22. Paak
23. Raam

3. Tarnekomplekt

- A. Polt Ø 7,8 x 62 mm
- B. Kuuskantmutter M8
- C. Tugijalad (2x)
- D. Rattatelg Ø 13 x 88,5 mm
- E. Transpordirattad (2x)
- F. Vedrusplint (2x)
- G. Generaator

4. Sihtotstarbekohane kasutus

Masinat tohib kasutada ainult vastavalt selle otstarbele. Igasugune sellest ulatuslikum kasutus pole sihtotstarbekohane. Sellest põhjustatud kahjude või igat liiki vigastuste eest vastutab kasutaja/operaator ja mitte tootja. Sihtotstarbekohase kasutuse koostisosaks on ka ohutusjuhiste, samuti montaažijuhendi ning käsitlusjuhendis sisalduvate käitusjuhiste järgimine.

Isikud, kes masinat käsitsevad ja hooldavad, peavad seda tundma ja olema võimalikest ohtudest teavitatud.

Peale selle tuleb kehtivatest õnnetuste ennetamise eeskirjadest väga täpselt kinni pidada. Tuleb järgida muid töömehaanika ohutusjuhiste ja ohutustehniliste valdkondade üldisi reegleid. Masinal teostatud muudatused välistavad tootja vastutuse sellest tekkivate kahjude eest täielikult.

Selle elektriagregaadi abil saab vooluga varustada hõõglampe, kütteseadmeid, puurmasinaid, veepumpasid jne. Ärge ületage elektriagregaadile lubatud koormuspiiri.

Generaator ei tohi kasutada kõrge voolutarbega seadmete varustamiseks.

Generaator ei saa kasutada täppiseadmete nagu näiteks arvutite toitmiseks. Sellised täppiseadmed võivad teatud tingimustel elektriagregaadi võimsusväljundis esinevast laiaist lainest tingitud moonutuste tõttu kahjustada saada. Ärge ühendage generaator hoone elektrinistallatsiooniga.

- Kasutage generaatorit ainult tehniliselt laitmatus seisundis ja sihtotstarbekohaselt, ohutus- ning ohuteadlikult ja käitusjuhendit järgides!
- Kõrvaldage viivitamatult eelkõige rikked, mis võivad ohutust halvendada (laske kõrvaldada)!
- Tuleb pidada kinni tootja ohutus-, töö- ja hoolduseeskirjadest ning tehnilistes andmetes esitatud mõõtmetest.
- Tuleb järgida asjakohaseid õnnetuste ennetamise eeskirju ja muid üldtunnustatud ohutustehnilisi reegleid.
- Generaatorit tohivad kasutada, hooldada ja remontida ainult isikud, kes seda tunnevad ja keda on ohtude osas instrueeritud. Tootja välislab vastutuse masinal omavolilistest muudatustest tulenevate kahjude eest.
- Generaatorit tohib kasutada ainult töödeks, milleks see on ehitatud ja mida kirjeldatakse käitusjuhendis.
- Generaatorit tohib kasutada ainult tootja originaaltarvikutega ja originaaltööriistadega.
- Igasugune ulatuslikum kasutus kehtib kui mitte sihtotstarbekohane. Sellest tulenevate kahjude eest tootja ei vastuta, risk lasub ainuüksi kasutajal.

Palun pidage silmas, et meie seadmed pole konstrueeritud kommerts-, käsitööndus- ega tööstuskasutuse jaoks. Me ei võta üle pretensiooniõiguskohustust, kui seadet kasutatakse kommerts-, käsitööndus- või tööstusettevõtetes ning samaväärsetel tegevustel.

5. ohutusjuhised

Kõnealune seade vastab elektrimasinatele ettekirjutatud ohutusnõuetele.

- Lugege enne generaatori käikuvõtmist kasutusjuhend tähelepanelikult läbi.
- Asjatundmatu kasutamine võib põhjustada inimkahjusid ja materiaalseid kahjusid. Isikud, kes ei tunne juhendit, ei tohi seadet käsitseda. Hoidke kasutusjuhend hoolikalt alles.
- Lastel ja noorukitel pole lubatud seadet kasutada.
- Mitte sihtotstarbekohase kasutamise ja masina muutmise korral keeldub tootja igasugusest vastutusest.

- Järgige ka ohutusjuhiseid, montaaži- ja käitusjuhendit ning täiendavalt üldkehtivaid õnnetuste ennetamise eeskirju.

Tähtis juhis:

Tehke kindlaks, et kõnealuse seadmega töötavad isikud on kasutusjuhendi enne käitamist põhjalikult läbi lugenud ja sellest aru saanud. Ärge käitage seda seadet kunagi hoonetes või piisava ventilatsioonita ümbruses. Heitgaasid sisaldavad süsinikmonooksiidi, mis on lõhnatu ja mürgine gaas.

Tähelepanu!

Generaatoril esinevad pingekõikumised, mille tõttu võivad järgmised seadmed teatud juhtudel kahjustada saada:

- Tele-/TV-seadmed, audio-video-seadmed
- Elektroonilise juhtsüsteemiga tooted või seadmed

ohutusjuhised

Lugege käesolevat juhend hoolikalt läbi – tutvuge antud seadmega. Järgige antud seadme kohta kehtivaid kasutusjuhiseid, piiranguid ja võimalikke ohte.

- Pange seade üles ainult kõvale aluspinnale.
- Koormus ei tohi ületada generaatori tüübisildil esitatud võimsust. Üleoormus põhjustab seadmel kahjustusi või lühendab selle eluiga.
- Mootorit ei tohi käitada liiga kõrgetel pööretel. Mootori käitamine liiga kõrgetel pööretel suurendab vigastusohu. Reguleeripöördeid mõjutavaid osi ei tohi muuta.
- Eemaldage enne seadistustööd generaatoril või mootoril tingimata süüteküünlad, et vältida kogemata käivitamist.
- Valedel või puuduvatel osadega või ilma kaitsekorpusega või katteta seadmeid ei tohi käitada. Varuosade kohta saate informatsiooni klienditeenindusest.
- Ärge käitage ega ladustage seadet märjas või niiskes ümbruses või kõrge elektrijuhivusega pindadel nagu metallkatetel või teraskonstruksioonidel. Kandke seadme käitamisel eelnevalt nimetatud tingimustel tingimata kummikindaid ja -saapaid ning kasutage maalühisevoolu katkestit.
- Hoidke generaator puhas ja vaba õlist, mustusest ning teistest võõrainetest.
- Tehke kindlaks, et pikenduskaabel, elektrikaabel ja kõik elektrilised komponendid on laitmatus seisundis. Ärge käitage kunagi kahjustatud või defektsete kaablitega elektriseadmeid.
- Ärge puudutage põletuste vältimiseks summutit ja teisi mootori ning generaatori osi, mis käitamisel soojenevad.
- Ärge ühendage seadet majapidamis-pistikupesadega.
- Ärge ühendage teiste vooluallikatega.

Järgmistel tingimustel tuleb generaatori käitamine tingimata lõpetada:

- mootori pöördearvu muutmisel
- elektrilise võimsuse langemisel

- väärsüüdate tekkimisel
- sädemete tekkimisel
- ülemäärase vibratsiooni korral
- leekide või suitsu tekkimisel
- suletud ruumides
- vihma või tormiilma korral
- suletud ruumilõikudes
- vihma või tormiilma korral
- külgeühendatud seadmete ülekuumenemisel
- pistikupesade kahjustuste korral

Kontrollige kütusesüsteemi regulaarselt ebatihedate kohtade ja kulumisjälgede nagu hõõrdunud või habraste torustike, lahtiste või puudevate klambrite ning paagi või paagikorgi kahjustuste suhtes. Enne käitamist tuleb kõik vead kõrvaldada.

Generaatorit tuleks käitada, hooldada ja tankida ainult järgmistel tingimustel:

- Piisav ventilatsioon. Vältige ümbrusi, kus võivad aurud rikastuda, nt süvendid, keldrid, kaevised ja trümmid. Pidage silmas õhuvoolu ja temperatuuri. Ümbrustemperatuur ei tohiks ületada 40°C.
- Juhtige suletud ruumide korral heitgaasid torude kaudu välja. Mootori heitgaasid sisaldavad süsinikmonooksiidi, mis on mürgine, lõhnatu ja värvitu gaas ning põhjustab sissehingamisel raskeid tervisekahjustusi kuni surmani.
- Tankige generaatorit ainult piisava valgustuse korral. Vältige kütuse ülelokutamist. Ärge tankige generaatorit kunagi käituse ajal. Laske mootoril enne tankimist umbes kaks minutit maha jahtuda.
- Ärge tankige lahtise tule, kontrolllampide või sädemeid tekitavate elektriseadmete nagu elektritööriistade, keevitusseadmete ja lihvasinate läheduses.
- Kontrollige summuti ja õhufiltri laitmatut seisundit. Need osad on ette nähtud väärsüüde korral leegikaitsmena.
- Ärge suitsetage generaatori läheduses. Ärge kandke avarat riietust, ehteid või sarnaseid esemeid, mis võivad starterisse või teistesse pöörlevatesse osadesse kinni jääda.

Generaator on ehitatud tehnika kaasaegset arengutaset ja tunnustatud ohutustehnilisi reegleid järgides. Siiski võib töötamisel esineda üksikuid jääkriske.

Peale selle võivad kõigist tarvitusele võetud abinõudest hoolimata valitseda mitteilmsed jääkriskid.

- Jääkriske saab minimeerida, kui järgitakse "Ohutusjuhiseid" ja "Sihtotstarbekohast kasutust" ning käsitsemiskorraldust tervikuna.

Ohud ja kaitsemeetmed

Heitgaasid:

Heitgaaside sissehingamine
Kasutage seadet ainult õues

Elektrilöök:

Süütepistikku puudutamine

Ärge puudutage töötava mootori korral süüteküünla pistikut

Põletused:

Summuti puudutamine

Laske seadmel maha jahtuda

Tuli, plahvatus:

Bensiin on tuleohtlik

Tankimisel ja töötamisel on suitsetamine keelatud

⚠ HOIATUS! Antud elektritööriist tekitab käitamise ajal elektromagnetilise välja. Kõnealune väli võib teatud tingimustel aktiivsete või passiivsete meditsiiniliste implantaatide taitlust halvendada. Vähendamaks tõsiste või surmavate vigastuste ohtu, soovime me meditsiiniliste implantaatidega isikutel arsti ja meditsiinilise implantaadi tootjaga konsulteerida enne, kui elektritööriista käsitsetakse.

6. Tehnilised andmed

Pinge reguleerimine	AVR
Kaitseliik	IP23M
Kestevvõimsus P_{nimi} (S1)	5000 W
Max võimsus P_{max} (S2 5 min)	5400 W
Nimipinge U_{nimi}	2 x 230 V~ 1 x 400 V~ 1 x 12 V
Nimivool I_{nimi}	16 A / 8,3 A
Sagedus F_{nimi}	50 Hz
Ajamimootori koosteviis	4-taktiline 1-silindriline, õhkjahutusega
Töömaht	420 cm ³
Mootori pöördearv	2000 min ⁻¹
Max võimsus (mootor)	9 kW
kütus	Pliivaba bensiin
Paagi maht	25
Mootoriõli tüüp, soovitus	10W30 / 15W40
Õlikogus (u)	1,1 l
Kütusekulu 3/4 koormusel	2,6 l/h
Aku tüüp	Pliiaku 12V 9Ah/10h

Võimsusklass	G1
Võimsustegur $\cos \varphi$	1
Kvaliteediklass	A
Temperatuur max	40 °C
Max ülespanemiskõrgus (üle NN)	1000 m
Starter	Tõmbenõrstarter
süüteküünl	F7RTC/F6RTC
Kaal	82 kg

Õigus tehnilisteks muudatusteks reserveeritud!

Töörežiim S1 (kestevrežiim)

Masinat saab kehtvalt esitatud võimsusega käitada.

Töörežiim S2 (lühiajarežiim)

Masinat tohib lühiajaliselt maksimaalse võimsusega käitada. Seejärel peab masin teatud ajavahemiku seisma, et mitte lubamatult soojendada.

Müra

△ Hoiatus: Müra võib Teie tervisele tõsiselt mõju avaldada. Kui masina müra ületab 85 dB (A), siis kandke palun sobivat kuulmekaitset.

müra tunnusväärtused

Helivõimsustase L_{WA}	95,8 dB(A)
Helirõhutase L_{pA}	75,76 dB(A)
Määramatus $K_{wa/pA}$	1,5 dB

7. Lahtipakkimine

- Avage pakend ja võtke seade ettevaatlikult välja.
- Eemaldage pakendusmaterjal ja pakendus- ning transpordikindlustused (kui olemas).
- Kontrollige üle, kas tarnekomplekt on terviklik.
- Kontrollige seadet ja tarvikuosi transpordikahjustuste suhtes.
- Hoidke pakendit võimaluse korral kuni garantiiaja möödumiseni alal.

△ OHT

Seade ja pakendusmaterjalid pole laste mänguasjad! Lapsed ei tohi kilekottide, kilede ja väikeosadega mängida! Valitseb allaneelamis- ja lämbumisoh!

8. Ülespanemine / enne käikuvõtmist

△ TÄHELEPANU!

Monteeri seade enne käikuvõtmist tingimata terviklikult! Teie masin pole terviklikult monteeritud.

Transpordirataste montaaž (joon. 3)

1. Pistke rattatelg (D) läbi ratta (19).
2. Lükake nüüd alusseib rattateljele (D) ja pistke rattatelg (D) koos rattaga (19) aasa (a) avasse.
3. Fikseeri rattatelg vastavalt ühe vedrusplindiga (F).

Tugijalgade montaaž (joon. 4)

1. Monteeri tugijalad (11) alumise raamivarva külge. Fikseeri tugijalg vastavalt kahe mutriga (B).

Transpordikäepideme fikseerimine (joon. 5)

Spindiga (A) saate käepideme (10) positsioonis fikseerida.

Aku külgeühendamine (joon. 6)

Ühendage punane kaabel plusspooluse (+) ja must kaabel miinuspooluse (-) külge.

Juhis: Aku laeb ennast töö ajal ise.

Tähelepanu! Valage enne esmakordset kasutamist õli sisse.

Kontrollige iga kord enne kasutamist väljalülitatud mootori korral tasasel pinnal õlitaset. Kasutage parima kvaliteediga neljataktili või samaväärset HD-õli.

Õlitamise kontrollimine

Võtke mõõtevardaga õlitäitekork (14) maha ja pühkige mõõtevarras puhtaks. Kontrollige õlitaset, lükates selleks sukelvarda täiteotsakusse ilma seejuures korki sisse keeramata. Kui õlitase peaks olema liiga madal, siis valage soovitatud õli õlitäiteotsaku alumise servani juurde.

Õli-hoiatussüsteem

Õli-hoiatussüsteem on teostatud nii, et väntvõllikarteris esineva õlipuuduse korral välditakse mootorikahjustust. Enne kui õlitase saab väntvõllikarteris alla ohutusmärgi langeda, seiskab õli-hoiatussüsteem automaatselt mootori. Kui õli-hoiatussüsteem seiskab mootori, siis valage mootoriõli juurde.

Tankige

Hoiatus! Bensiin on äärmiselt tuleohtlik ja plahvatusvõimeline. Te võite kütusega ümberkäimisel põletusi või muid raskeid vigastusi saada. Kasutage bensiini oktaaniarvuga vähemalt 95 oktaani. Kasutage ainult värsket, puhas kütust. Bensiinis leiduv vesi või mustus kahjustab kütusesüsteemi.

Paagi ruumala: 25 liitrit

- Täitke paak ainult kuni kütusesõelasa oleva märgistuseni.
- Pidage seejuures silmas kütuse paisumist.
- Tankige hästi ventileeritud piirkonnas seisatud mootori korral. Kui mootor oli vahetult enne seda käigus, siis laske sel esmalt maha jahtuda.
- Ärge täitke mootorit kunagi hoones, kus bensiiniaurud võivad leekide või sädemeteni jõuda.

- Ärge suitsetage tankimise ajal või ruumis, kus säilitatakse bensiini, ja vältige neis oludes lahtist tuld või sädemelendu.
- Pöörake tähelepanu sellele, et paagikork suletti taas korrektselt ja kindlalt. Olge ettevaatlik!
- Pühkige üleloksutatud bensiini viivimatult ära.
- Kui bensiini peaks olema üle loksutatud, siis hoolitsege selle eest, et piirkond on enne mootori käivitamist ära kuivanud.
- Vältige kütuse korduvat ja pikemat kokkupuudet nahaga või aurude sissehingamist.
- Säilitage kütust lastele kättesaamatult.
- Kui mootor aeg-ajalt klopib või kõliseb, siis peaksite kasutama teist marki bensiini. Kui probleemi ei saa kõrvaldada, siis pöörduge volitatud esindusse.

HOIATUS: Mootori käitamine kestva süütekloppimise või kõlisesemisega võib põhjustada mootorikahjustuse. Mootori käitamist kestva süütekloppimise või kõlisesemisega peetakse valeks kasutuseks. Sellest tulenevate kahjude eest tootja ei vastuta, risk lasub ainult kasutajal.

9. Käikuvõtmine

Generaatori maandus

Staatiliste laengute ärajuhitmiseks on võimalik korpus maandada. Selleks ühendage kaabli üks ots elektrigeneraatori maanduspoldi (12) külge ja teine ots eksterne massiga (nt varrasmaandur).

HOIATUS: Ärge kasutage maandusallikana torustikke, milles voolavad põlemisvõimelised ained.

Mootori käivitamine (joon. 1 + 7)

JUHIS: Ärge ühendage elektriseadet enne mootori käivitamist külge.

1. Keerake kütusekraan (7) ON peale.

Külmas seisundis:

Seadke segurikastushoob (6) positsiooni CLOSED liigutades selleks hoova vasakule.

Seadke segurikastushoob (6) tagasi positsiooni OPEN, mil mootor soojeneb.

Soojas seisundis:

Seadke segurikastushoob OPEN peale liigutades selleks hoova paremale.

1. Seadke sisse-/väljalülit (5) positsiooni ON.

tagastuva starteriga

2. Tõmmake aeglaselt tagastuvat starterit (9), kuni on tunda takistust. Siis tõmmake jõuliselt, korrake senikaua, kuni generaator on käivitatunud.

elekterkäivitusega

2. Seadke sisse-/väljalülit (5) positsiooni Start ja hoidke kinni, kuni generaator on käivitatunud.

HOIATUS: Pöörake tähelepanu sellele, et Te ei vigasta oma sõrmi. Kui mootor ei käivitu ja üks kolbistest pole täielikult üles liikunud, siis võib starterikäepide järsku tagasi lüüa. Vältige seda, et starterikäepide lööb vastu mootorit tagasi. Laske sellel käsitse aeglaselt tagasi libiseda, et kate ei saaks kahjustada.

Mootori seiskamine

1. Elektrigregaadi väljalülitamine
 2. Seadke mootori lüliti off peale
 3. Seadke kütusekraan off peale
- Seadke avariijuhtumil mootori lüliti off peale!

Külgeühendatavad elektriseadmed

Selle elektrigregaadi abil saab sooviga varustada hõõglampe, kütteseadmeid, puurmasinaid, veepumpasid jne. Ärge ületage elektrigregaadile lubatud koormuspiiri.

Generaator ei tohi kasutada kõrge voolutarbega seadmete varustamiseks.

Generaator ei saa kasutada täppiseadmete nagu näiteks arvutite toitmiseks. Sellised täppiseadmed võivad teatud tingimustel generaator võimsusväljundis esinevast laiaast lainest tingitud moonutuste tõttu kahjustada saada. Ärge ühendage generaator hoone elektriinstallatsiooniga.

HOIATUS: Hoone elektriinstallatsiooniga ühendamisel võib olla tagajärjeks elektrivoolu tagasitõrje võrguvarustusjuhtmetesse. See tagasitõrje kätkeb endas surmava elektrilöögi riski elektrivarustusettevõtte töötajale või teistele inimestele, kes puudutavad voolukatkestuse ajal juhtmeid.

Hoone elektriinstallatsiooniga ühendamine võib põhjustada ka olukorra, et toimub varustusettevõtte voolu tagasitõrje generaator. Kui võrguvarustus on taastatud, siis võib generaator plahvatada, põlema süttida või hoone elektriinstallatsioon tulekahju tekitada.

Lahklüliti (3)

Lahklüliti lahutab elektrigregaadi lühise või olulise ülekoormuse korral generaatori automaatselt pistikupesast. Kui kaitse on automaatselt asendisse off välja hüpanud, siis kontrollige enne kaitsme uuesti sissevajutamist, et külgeühendatud elektriseade on laitmatus seisundis ja ei ületata lülitusele lubatud koormuspiiri.

10. Puhastamine

Tähelepanu!

Lülitage enne puhastustööde läbiviimist alati mootor välja ja tõmmake süüteküünlal pistik maha.

Me soovime seadet vahetult pärast igakordset kasutamist puhastada.

Puhastage seadet regulaarselt niiske lapi ja vähese määrdeesebiga. Ärge kasutage puhastusvahendeid või lahusteid; need võivad seadme plastosi rikkuda. Pöörake tähelepanu sellele, et vesi ei pääseks seadme sisemusse.

11. Transportimine

Transportimine

1. Laske mootoril enne selle transportimist maha jahtuda.
2. Seadke enne generaator transportimist mootori lüliti (5) asendisse OFF ja bensiinikraan (7) asendisse OFF.
3. Hoidke generaator horisontaalselt, et bensiin ei loksuks üle. Bensiinaurud või üleloksutatud bensiin võib põlema süttida.
4. Ärge laske generaator maha kukkuda ega allutage seda transportimisel löökidele.
5. Transportige generaatorit lühikestel teekondadel transpordirastate (19) ja transpordikäepideme (10) abiga.

12. Ladustamine

Ladustage seadet ja selle tarvikuid pimedas, kuivas, külmumisvabas ning lastele kättesaamatus kohas. Optimaalne ladustamistemperatuur on 5 ja 30 °C vahel. Säilitage tööriista originaalpakendis. Katke tööriist kinni, et seda tolmu või niiskuse eest kaitsta. Säilitage käsitlusjuhendit tööriista juures.

Ladustamine pikema ajavahemiku vältel

1. Tühjendage kütusepaak ja töötage karburaator tühjaks.
2. Keerake süüteküünal maha.
3. Valage u 20 ml puhast mootoriõli süüteküünla ava kaudu silindrisse.
4. Tõmmake starterinööri aeglaselt välja, et õli mootoris jaotuks ja keerake süüteküünal jälle sisse.
5. Eemaldage mustus, setted ja tolmu põhjalikult mootorilt ning silindripea ribidelt.
6. Puhastage või tugeva määrdumise korral asendage õhufilter.
7. Ühendage aku lahti.
8. Ladustage elektrigeneraatorit turvaliselt kuivas ruumis lastele kättesaamatul viisil.
9. Seadet ei tohi säilitada õues.
10. Katke seade ja mootor tolmu eest kaitsmiseks kinni ning ladustage kuivas puhtas kohas.

Taaskäikuvõtmisel pärast pikemat ladustamist

1. Vahetage mootoriõli.
2. Valage sisse värske bensiin, enne kui käivitade mootorit pärast ladustamisega uuesti.

Kui mootorit ei kasutata kauem kui üks kuu, siis võivad muutused bensiini kvaliteedis põhjustada mootori raskendatud käivitumist või muid tagajärgi. Vabastage selle vältimiseks karburaatori väljalaskekrui ja laske bensiinil välja voolata. Avage peale selle bensiinikraan, et bensiin voolaks paagist välja.

13. Hooldus

Tähelepanu!

Lülitage enne hooldustööde läbiviimist alati mootor välja ja tõmmake süüteküünla pistik maha.

Õlivahetus (joon. 8)

Vahetage mootoriõli esimese 25 töötunni järel, siis iga 50 tunni või vastavalt iga kolme kuu tagant.

Laske mootoriõli sooja mootori korral välja.

1. Laske mootoril soojaks töötada.
2. Lülitage mootor välja.
3. Seadke piisavalt suur vanaõli mahuti õli väljalaskepoldi (13) alla.
4. Eemaldage õli väljalaskmiseks mõõtevadraga õlitäitekork (14) ja õli väljalaskepolt (13).
5. Laske õlil välja voolata.
6. Paigaldage õli väljalaskepolt (13) koos tihenduseseibiga taas ja pingutage kinni.
7. Valage soovitatud mootoriõli õlitäiteava kaudu sisse.

Juhis! Keerake mõõtevadraga õlitäitekork (14) korralikult kinni.

Täitekogus u 1,1 liitrit

Ütiliseerige kogunenud õli nõuetekohaselt kohalikus vanaõli kogumispunktis. Vana õli valamine pinnasele või jäätmetega segamine on keelatud.

Süüteküünla kontrollimine (joon. 10)

Lülitage mootor välja ja laske sellel maha jahtuda.

Ettevaatust! põletusohu!

Olenevalt vajadusest puhastage või asendage süüteküünal:

1. Tõmmake süüteküünla pistik (d) maha ja kõrvaldage mustus süüteküünla piirkonnast.
2. Keerake süüteküünal välja ja kontrollige üle.
3. Asendage kahjustuste nagu nt pragude või kiildude korral süüteküünal.
4. Puhastage süüteküünla elektroodid traatharjaga.
5. Kontrollige ja seadistage elektroodide vahet.
6. Keerake süüteküünal sisse ja pingutage süüteküünla võtmega kinni.
7. Pange süüteküünla pistik (d) süüteküünlale.

Pöörake tähelepanu sellele, et vahetamisel ei satu silindripeasse mustust.

Kontrollige süüteküünla kinnitust.

Lõtvunud süüteküünal võib üle kuumenemise tõttu mootorit kahjustada.

Liiga tugev kinnipingutamine võib silindripea keeret kahjustada.

Sellest tulenevate kahjude eest tootja ei vastuta, risk lasub ainuüksi kasutajal. Kasutage ainult soovitatud või samaväärset süüteküünalt.

Õhufiltri puhastamine (joon. 1 + 9)

1. Vabastage klambrid (b).
2. Eemaldage filtrikate (9).
3. Puhastage vahtkumm-eelfilter (c) mittesüttiva lahustiga. Tähelepanu: Ärge kasutage õhufiltrisüdamiku puhastamiseks bensini või madala leekpunktiga puhastuslahuseid. Tagajärjeks võib olla tulekahju või plahvatus.
4. Pressige eelfilter kuivaks, et eemaldada lahusti/seebivesi.
5. Loputage läbipestud filterelementi põhjalikult puhta veega.
6. Laske filterelementidel põhjalikult kuivada.
7. Riputage filtrikate jälle külge ja pingutage klambritega (b) kinni.

Kui mootorit käitatakse väga tolmuses ümbruses, siis puhastage õhufiltrit kord päevas või iga kümne töötunni tagant.

Ärge laske mootoril kunagi ilma õhufiltrisüdamikuta või kahjustatud õhufiltrisüdamikuga töötada. Mustus pääseb mootorisse, mille tõttu võivad tekkida raskekujulised mootorikahjustused.

Sellest tulenevate kahjude eest tootja ei vastuta, risk lasub ainuüksi kasutajal.

Tähtis juhised remondi korral:

Palun pidage seadme remondiks tagasitarnimisel silmas, et seade tuleb saata ohutusalastel põhjustel teenindusjaama õli- ja kütusevabalt.

Teenindus-informatsioon

Tuleb silmas pidada, et antud toote puhul vajatakse kasutusalasale või loomulikule kulumisele alluvaid või kulumaterjalidena järgmisi osi.

Kuluosad*: Süüteküünal, filtrid

* ei sisaldu tingimata tarnekomplektis!

14. Utiliseerimine ja taaskäitlus

Juhised pakendi kohta



Pakendusmaterjalid on taaskäideldavad. Palun utiliseerige pakendid keskkonnasõbralikult.

Juhised elektri- ja elektroonikaseadmete seadus (ElektroG) kohta



Elektri- ja elektroonikaseadmed ei kuulu olmeprügisse, vaid tuleb suunata eraldi kogumisse või utiliseerimisse!

- Vanad patareid või akud, mis pole püsivalt vanaseadmesse paigaldatud, tuleb enne äraandmist välja võtta! Nende utiliseerimist reguleeritakse patareiseadusega.
- Elektri- ja elektroonikaseadmete omanikud või kasutajad on seadusega kohustatud need kasutuse lõpus tagastama.
- Lõppkasutaja kannab omavastutust utiliseeritava vanaseadmel isikupõhiste andmete kustutamise eest!
- Läbikriipsutatud prügikonteineri sümbol tähendab, et vanu elektri- ja elektroonikaseadmeid ei tohi utiliseerida olmeprügi kaudu.
- Vanad elektri- ja elektroonikaseadmed saab järgmistes kohtades tasuta ära anda:
 - Avalik-õiguslikud utiliseerimis- või kogumispunktid (nt kommunaalsed toormejaamad)
 - Elektriseadmete müügipunktid (stационаarsed ja online), kui edasimüüjad on tagasisõtmiseks kohustatud või pakuvad seda vabatahtlikult.
 - Kuni kolm vana elektriseadet seadmeliigi kohta maksimaalselt 25-sentimeetrise servapikkusega saate ilma tootjalt uut seadet soetamata talle tasuta ära anda või enda läheduses teise volitatud kogumispunkti suunata.
 - Tootjajärelevatavate seadiste äraandmist tagasivõtmistingimused saate teada vastavast klienditeenindusest.
- Tootja poolt eramajapidamise uue elektriseadme kohaletarnimise korral võib see anda lõppkasutaja järeleparimisel korralduse vana elektriseade tasuta ära viia. Võtke selleks ühendust tootja klienditeenindusega.
- Need ütlused kehtivad ainult seadmete kohta, mis installeeritakse ja müüakse Euroopa Liidu liikmesriikides ning alluvad Euroopa direktiivile 2012/19/EL. Riikides väljaspool Euroopa Liitu võivad kehtida vanade elektri- ja elektroonikaseadmete utiliseerimise kohta kõrvalekalduvad nõuded.

Kütused ja õlid

- Enne seadme utiliseerimist tuleb kütusepaak ja mootoriõli mahuti tühjendada!
- Kütus ja mootoriõli ei kuulu olmeprügisse ega äravoolu, vaid tuleb suunata eraldi kogumisse või utiliseerimisse!
- Tühjad õli- ja kütusemahutid tuleb utiliseerida keskkonnasõbralikult.









15. Rikete kõrvaldamine

Järgmine tabel näitab vigade sümptomeid ja kirjeldab nende kõrvaldamise abinõusid, kui Teie masin ei tööta ükskord õigesti. Kui Te ei suuda probleemi selle abil lokaliseerida ja kõrvaldada, siis pöörduge teenindustöökotta.

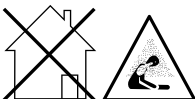
Rike	Võimalik põhjus	Abinõu
Mootorit ei saa käivitada.	Paagis pole kütust.	Tankige juurde.
	Kütusekraan suletud.	Avage kütusekraan.
	Õhufilter määrdunud.	Puhastage õhufilter.
	Mootori lüliti seisab "OFF" peal.	Seadke mootori lüliti "ON" peale.
	Tagastuv starter defektne.	Remontige tagastuv starter.
	Mootoriõli puudub.	Valage mootoriõli juurde.
	Süüteküünal määrdunud.	Puhastage süüteküünal
	Mootoriõli tase liiga madal.	Valage mootoriõli juurde.
	Sisse/väljalüliti mootori käitamiseks valesti seadistatud.	Seadke õigeste positsiooni.
Mootor töötab valjult/ebaühtlaselt.	Süüteküünal määrdunud	Puhastage/vahetage süüteküünal.
	Õhufilter tugevasti määrdunud.	Puhastage/vahetage õhufilter.
	Kütus saastunud/liiga kaua seisnud	Laske kütus välja ja asendage uuega.
	Segurikastushoob "CHOKE" peal.	Seadke segurikastushoob "RUN" peale.
	Vale kütus, diisel bensiini asemel.	Laske kütus välja ja valage sisse õige kütus.
Elektriline väljund puudub.	Rike vahelduvvoolugeneraatoris.	Teavitage garantiiteenuse eest vastutavat esindust.
Mootorit ei saa välja lülitada.	Süüte väljalülitusjuhe defektne.	Sulgege kütusekraan ja oodake, kuni mootor seiskub, kutsuge klienditeenindus.

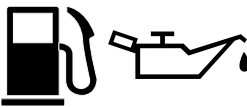
Simbolu, kas atrodas uz ierīces, skaidrojums

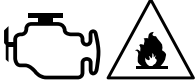
Simbolu izmantošanai šajā rokasgrāmatā jāvērs jūsu uzmanība uz iespējamajiem riskiem. Ir precīzi jāizprot drošības simboli un skaidrojumi, uz kuriem tie attiecas. Brīdinājumi paši par sevi nenovērš riskus un nevar aizvietot pareizos pasākumus, lai novērstu negadījumus.

	<p>Izlasiet lietošanas rokasgrāmatu. Pirms izmantojat ierīci, vienmēr skatieties atbilstošu punktu lietotāja rokasgrāmatā.</p>
	<p>Svarīgi. Karstas daļas. Ievērojiet drošu distanci.</p>
	<p>Svarīgi. Izslēdziet motoru pirms degvielas papildināšanas. Nepapildiniet degvielu ierīces darbības laikā.</p>
	<p>Svarīgi. Izplūdes gāzes ir indīgas, tādēļ nedarbiniet motoru neventilētās vietās.</p>
	<p>Lietojiet ausu aizsargus. Lietojiet aizsargcimdus.</p>
	<p>Brīdinājums par elektrisko spriegumu</p>
	<p>Esiet ļoti uzmanīgi, rīkojoties ar degvielu un smērvielām!</p>
	<p>Pirms apkopes darbu veikšanas atvienojiet aizdedzes vadu un izlasiet norādes.</p>
	<p>Sargājiet ierīci no lietus.</p>
	<p>Motora iedarbināšanas brīdī rodas dzirksteles. Tās var viegli aizdedzināt tuvumā esošās aizdedzināmās gāzes.</p>
	<p>Ierīces tuvumā ir kategoriski aizliegtas atklātas liesmas vai smēķēšana!</p>
<p>⚠ Ievērībai!</p>	<p>Šajā lietošanas instrukcijā vietas, kuras attiecas uz jūsu drošību, mēs esam aprikojuši ar šādu zīmi</p>

Satura rādītājs:

Lappuse:

1.	Ievads	49
2.	Ierīces apraksts (1.-2. att.)	49
3.	Piegādes komplekts	49
4.	Noteikumiem atbilstoša lietošana	49
5.	Drošības norādījumi	50
6.	Tehniskie raksturlielumi	51
7.	Izpakošana	52
8.	Uzbūve / pirms lietošanas sākšanas	52
9.	Darba sākšana	53
10.	Tīrīšana	54
11.	Transportēšana	54
12.	Glabāšana	54
13.	Apkope	54
14.	Utilizēšana un atkārtota izmantošana	55
15.	Traucējumu novēršana	57

1. Ievads

Ražotājs:

Scheppach GmbH
Günzburger Straße 69
D-89335 Ichenhausen, Vācija

Godātais klient!

Vēlam prieku un izdošanos, strādājot ar šo jauno ierīci.

Norāde:

Šīs ierīces ražotājs saskaņā ar spēkā esošo likumu par ražotāja atbildību par ražojumu kvalitāti nav atbildīgs par zaudējumiem, kas rodas šai ierīcei vai šīs ierīces dēļ saistībā ar:

- nepareizu lietošanu,
- Lietošanas instrukcijas neievērošana
- Trešo personu, nepilnvarotu speciālistu veiktiem labošanas darbiem
- Neoriģinālo rezerves daļu montāža un nomainīšana
- noteikumiem neatbilstošu lietošanu
- Elektroiekārtas atteici, neievērojot elektrības noteikumus un VDE noteikumus 0100, DIN 57113/VDE 0113

Ievērojiet!

Pirms montāžas un lietošanas sākšanas izlasiet visu lietošanas instrukcijas tekstu.

Šai lietošanas instrukcijai ir jāpalīdz jums iepazīt ierīci un lietot tās noteikumiem atbilstošās izmantošanas iespējas.

Lietošanas instrukcijā ir sniegti svarīgi norādījumi par drošu, pareizu un ekonomisku darbu ar ierīci, lai izvairītos no riskiem, ietaupītu remonta izdevumus, samazinātu dīkstāves laikus un palielinātu ierīces uzticamību un darbību.

Papildus šīs lietošanas instrukcijas drošības noteikumiem noteikti jāievēro attiecīgajā valstī spēkā esošie noteikumi par ierīces lietošanu.

Glabājiet lietošanas instrukciju pie ierīces plastikāta maisiņā, sargājot no netīrumiem un mitruma. Pirms darba sākšanas tā jāizlasa un rūpīgi jāievēro ikvienam operatoram.

Ar ierīci drīkst strādāt tikai tās personas, kas pārzina ierīces lietošanu un ir instruētas par riskiem, kas ir saistīti ar ierīces lietošanu.

Jāievēro noteiktais minimālais vecums.

Papildus šajā lietošanas instrukcijā sniegtajiem drošības norādījumiem un attiecīgās valsts īpašajiem noteikumiem jāievēro vispārāztītie tehniskie noteikumi par konstruktīvi identisku ierīču lietošanu.

Mēs neuzņemamies atbildību par nelaimes gadījumiem vai zaudējumiem, kas rodas, ja neņem vērā šo instrukciju un drošības norādījumus.

2. Ierīces apraksts (1.-2. att.)

1. Degvielas tvertnes vāks
2. Degvielas tvertnes rādītājs
3. Atvienotājs
4. Voltmeters
5. Ieslēgšanas / izslēgšanas slēdzis (E-starteris)
6. Gaisa vārsts
7. Benzīna noslēdzošais krāns
8. Filtra apvalks
9. Reversais palaidējs
10. Transportēšanas rokturis
11. Atbalsta kājas
12. 12V pieslēgums
13. Eļļas noteicināšanas atveres aizgrieznis
14. Eļļas iepildīšanas atveres aizvars ar mērstieni
15. Kontaktligzda - 230V (2x)
16. Svina baterija - 12V 9Ah/10Hr
17. Zemējuma skrūve
18. Kontaktligzda - 400V
19. Transportēšanas riteņi
20. Izplūdes kolektors
21. Motors
22. Tvertne
23. Rāmīšs

3. Piegādes komplekts

- A. Tapa Ø 7,8 x 62 mm
- B. Sešstūra uzgrieznis M8
- C. Balstkājas (2x)
- D. Riteņa ass Ø 13 x 88,5 mm
- E. Transportēšanas riteņi (2x)
- F. Šķelktapa (2x)
- G. Ģenerators

4. Noteikumiem atbilstoša lietošana

Ierīci drīkst lietot tikai tai paredzētajiem mērķiem. Ierīces lietošana citiem mērķiem ir uzskatāma par noteikumiem neatbilstošu. Par jebkāda veida bojājumiem vai savainojumiem, kas izriet no šādas lietošanas, ir atbildīgs lietotājs/operators un nevis ražotājs. Paredzētajam mērķim atbilstoša lietošana ietver arī lietošanas instrukcijā minēto drošības noteikumu, kā arī montāžas instrukcijas un lietošanas norādījumu ievērošanu.

Personām, kas vada un apkopj ierīci, jāpārzina ierīce un jābūt informētām par iespējamajiem riskiem. Turklāt precīzi jāievēro spēkā esošie nelaimes gadījumu novēršanas noteikumi. Jāievēro arī vispārīgie noteikumi arrodmediācijas un drošības tehnikas jomā. Patvalīga izmaiņu veikšana ierīcē pilnībā atbrīvo ražotāju no atbildības par izmaiņu dēļ radušos kaitējumu.

Šis ģenerators agregāts var apgādāt ar strāvu kvēlspuldzes, sildītājus, urbjmašīnas, ūdens sūkņus utt. Nepārsniedziet ģenerators agregātam norādīto slodzes robežu.

Ģenerators agregātu nedrīkst izmantot tādu ierīču apgādei, kurām ir liels strāvas patēriņš.

Ģenerators agregātu nevar izmantot augstas precizitātes ierīcēm, piem., datoriem. Šādas augstas precizitātes ierīces zināmos apstākļos var tikt bojātas sakarā ar deformāciju, kas rodas ģenerators agregāta jaudas atdeves laikā plašā viļņa dēļ. Nepievienojiet ģenerators agregātu pie ēkas elektroinstalācijas.

- Lietojiet ģenerators tikai tehniski nevainojamā stāvoklī, kā arī atbilstoši noteikumiem, apzinoties drošības aspektus un iespējamus riskus, ievērojot lietošanas instrukciju!
- Nekavējoties novērsiet (uzticiet novērst) īpaši traucējumus, kas varētu kaitēt drošībai!
- Jāievēro ražotāja drošības, darba un apkopes noteikumi, kā arī tehniskajos raksturlielumos minētie izmēri.
- Jāievēro atbilstošie nelaimes gadījumu novēršanas noteikumi un citi vispārārstītie drošības tehnikas noteikumi.
- Ģenerators drīkst lietot, apkopt vai labot tikai personas, kuras to pārzina, un ir instruētas par riskiem. Patvaļīgas iekārtas izmaiņas izslēdz ražotāja atbildību par šādu darbību rezultātā izrietošajiem bojājumiem.
- Ģenerators drīkst izmanto tikai tiem darbiem, kuriem tas ir konstruēts, un kas ir aprakstīti lietošanas instrukcijā.
- Ģenerators drīkst lietot tikai ar ražotāja oriģinālajiem piederumiem un oriģinālajiem instrumentiem.
- Jebkura lietošana, kas neatbilst šim mērķim, ir uzskatāma par noteikumiem neatbilstošu. Par šādu darbību rezultātā izrietošajiem bojājumiem ražotājs nav atbildīgs; risku uzņemas vienīgi pats lietotājs.

Ņemiet vērā, ka mūsu ierīces noteikumiem atbilstošā veidā nav konstruētas komerciālai, amatnieciskai vai rūpnieciskai izmantošanai. Mēs neuzņemamies garantiju, ja ierīci izmanto komerciālos, amatniecības vai rūpniecības uzņēmumos, kā arī līdzīgos darbos.

5. Drošības norādījumi

Šī ierīce atbilst elektrisko mašīnu norādītajiem drošības noteikumiem

- Uzmanīgi izlasiet lietošanas instrukciju, pirms sākat lietot ģenerators.
- Nelietpratīga lietošana var radīt kaitējumus personām un bojājumus mantām. Personas, kas nepārzina instrukciju, nedrīkst vadīt ierīci. Rūpīgi uzglabājiet lietošanas instrukciju.
- Bērniem un jauniešiem nav atļauta ierīces lietošana.

- Nelietpratīgas lietošanas, kā arī ierīcei veiktu izmaiņu gadījumā ražotājs neuzņemas nekādu atbildību.
- Ievērojiet arī drošības norādījumus, montāžas un lietošanas instrukciju, kā arī bez tam vēl vispārējos spēkā esošos nelaimes gadījumu novēršanas noteikumus.

Svarīga norāde!

Pārliecinieties, vai personas, kas darbojas ar šo ierīci, pirms lietošanas ir pamatīgi izlasījušas un izpratušas šo lietošanas instrukciju. Nekad nelietojiet šo ierīci ēkās vai vidē bez pietiekamas pieplūdes ventilācijas. Izplūdes gāzes satur oglekļa oksīdu, kas ir indīga gāze bez smaržas.

Ievēribai!

Ģenerators rodas sprieguma svārstības, kuras iespējami var bojāt šādas ierīces:

- Televīzijas aparāturu / televizoru / audio-video ierīces,
- Ražojumus vai ierīces ar elektronisku vadību

Drošības norādījumi

Rūpīgi izlasiet šo instrukciju – iepazīstieties ar šo ierīci. Ievērojiet šai ierīcei spēkā esošos lietošanas norādījumus, ierobežojumus un iespējamus riskus.

- Uzstādiet ierīci tikai uz stingras pamatnes.
- Slodze nedrīkst pārsniegt ģenerators datu plāksnītē norādīto jaudu. Pārslodze rada ierīces bojājumus vai darbmūža saīsināšanu.
- Motoru nedrīkst lietot ar pārmērīgi lielu apgriezīgu skaitu. Motora lietošana ar pārmērīgi lielu apgriezīgu skaitu palielina savainošanās risku. Nedrīkst izmainīt daļas, kuras ietekmē regulējamo apgriezīgu skaitu.
- Pirms ģenerators vai motora regulēšanas darbiem, noteikti jānoņem aizdedzes svece vai aizdedzes vads, lai nepieļautu palaišanu aiz pārskatīšanās.
- Ierīces ar kļūdainām vai trūkstošām daļām vai bez aizsargkorpusa vai pārsega nedrīkst lietot. Informāciju par rezerves daļām saņemsiet tuvākajā Klientu servisā.
- Nelietojiet vai neglabājiet ierīci slapjā vai mitrā vidē vai uz virsmām ar augstu vadītspēju, piem., metāla segumiem vai tērauda konstrukcijām. Ierīces lietošanas laikā apstākļos, kādi bija iepriekš minēti, noteikti lietojiet gumijas cimdus un zābakus, kā arī zemesslēguma strāvas pārtraucēju.
- Uzturiet ģenerators tīru no eļļas, netīrumiem un citiem piejaukumiem.
- Pārliecinieties, vai pagarinātāja kabelis, strāvas vads un visas elektriskās sastāvdaļas ir pienācīgi stāvoklī. Nekad nelietojiet ierīces ar bojātiem vai defektiem kabeļiem.
- Lai nepieļautu apdegumus, nepieskarieties izplūdes kolektoram un citām motora vai ģenerators daļām, kuras darbības laikā sasilst.
- Nepievienojiet ierīci pie māsaimniecības kontaktligzdām.

- Nesavienojiet ar citiem strāvas avotiem.

Ģeneratora lietošana noteikti nav jāveic šādos apstākļos:

- izmainot motora apgriezienu skaitu
- noņemot elektrisko līniju
- ja rodas nesavlaicīgas aizdedzes
- dzirksteļošanas veidošanās gadījumā
- pārmērīgas vibrācijas gadījumā
- ja rodas liesmas vai dūmi
- slēgtās telpās
- lietus vai nejauka laika gadījumā
- slēgtos nodalījumos
- lietus vai nejauka laika gadījumā
- ja notiek pārkaršana pievienotajās ierīcēs
- ja rodas kontakligzdu bojājumi

Regulāri pārbaudiet degvielas sistēmu, vai nav neblīvu vietu vai nodiluma pēdu, piem., noberztas vai porainas līnijas, nenostiprinātas vai trūkstošas apskavas un degvielas tvertnes vai degvielas tvertnes vāka bojājumi. Pirms lietošanas jānovērš visas kļūdas.

Ģeneratoru vajadzētu lietot, apkopt un uzpildīt tikai šādos apstākļos:

- Pietiekama pieplūdes ventilācija. Izvairieties no vidēm, kurās var piesātināties tvaiki, piem., bedres, pagrabi, būvbedres un kuģa tilpnes. Ievērojiet gaisa plūsmu un temperatūru. Apkārtējās vides temperatūrai nevajadzētu pārsniegt 40 °C.
- Slēgtās telpās izvadiet bīstamās izplūdes gāzes pa caurulēm. Motora izplūdes gāzes satur oglekļa oksīdu, kas ir indīga gāze bez smaržas un krāsas, kuras ieeļļošana izraisa nopietnus veselības kaitējumus līdz pat nāvei.
- Uzpildiet degvielu ģeneratorā tikai pietiekamas apgaismojuma apstākļos. Nepieļaujiet degvielas izšļakstīšanos. Nekad neuzpildiet degvielu ģeneratoram lietošanas laikā. Pirms degvielas uzpildes ļaujiet motoram atdzist apmēram divas minūtes.
- Neveiciet degvielas uzpildi atklātās uguns, kontrollampīņu vai dzirksteles ģenerējošu elektrisko ierīču, piem., elektroinstrumentu, metināšanas aparātu un slīpmašīnu tuvumā.
- Pārbaudiet skaņas slāpētāja un gaisa filtra nevainojamo stāvokli. Šīs daļas nesavlaicīgas aizdedzes gadījumos ir paredzētas kā dzirksteļu slāpētājs.
- Nesmēķējiet ģeneratora tuvumā. Nevalkājiet vaļīgu apģērbu, nelietojiet rotaslietas vai tamlīdzīgus priekšmetus, kurus starteris vai citas rotējošās daļas var satvert.

Ģenerators ir konstruēts atbilstoši tehniskās attīstības līmenim un atzītiem drošības tehnikas noteikumiem. Tomēr darba laikā var rasties dažādi atlikušie riski.

Turklāt neskatoties uz visiem veiktajiem piesardzības pasākumiem, var pastāvēt atlikušie riski, kas nav acīmredzami.

- Atlikušos riskus var minimizēt, ja kopā ievēro "Drošības norādījumus" un "Noteikumiem atbilstošu lietošanu", kā arī lietošanas instrukciju.

Riski un aizsardzības pasākumi

Izplūdes gāzes:

Izplūdes gāzu ieeļļošana

Izmantojiet ierīci tikai ārpus telpām

Elektriskais trieciens:

Pieskaršanās pie aizdedzes sveces uzgaļa

Nepieskarieties pie aizdedzes sveces uzgaļa motora darbības laikā

Apgdegumi:

Pieskaršanās pie izplūdes kolektora

Ļaujiet iekārtai atdzist

Uguns-sprādziens:

Benzīns ir ugunsnedrošs

Degvielas uzpildes un darba laikā smēķēt aizliegts

⚠ BRĪDINĀJUMS! Šis elektroinstrumenta darba laikā rada elektromagnētisko lauku. Šis lauks noteiktos apstākļos var traucēt aktīvo vai pasīvo medicīnisko implantu darbību. Lai mazinātu nopietnu vai nāvējošu savainojumu risku, personām ar medicīniskajiem implantiem pirms elektroinstrumenta lietošanas ieteicams konsultēties ar ārstu un ražotāju.

6. Tehniskie raksturlielumi

Sprieguma regulēšana	AVR
Aizsardzības pakāpe	IP23M
Ilgstošas darbības jauda P_{nom} (S1)	5000 W
Maks. jauda P_{maks} (S2.5 min)	5400 W
Nominālais spriegums U_{nom}	2 x 230 V~ 1 x 400 V~ 1 x 12 V
Nominālā strāva I_{nom}	16 A / 8,3 A
Frekvence F_{nom}	50 Hz
Piedziņas motora konstrukcija	4 taktu 1 cilindrs ar gaisa dzesināšanu
Darba tilpums	420 cm ³
Motora apgriezienu skaits	2000 min ⁻¹
Maks. jauda (motors)	9 kW

Degviela	Bezsvina benzīns
Degvielas tvertnes tilpums	25
Motoreļļas tips (ieteikums)	10W30 / 15W40
Eļļas daudzums (apm.)	1,1 l
Patēriņš ar 3/4 slodzi	2,6 l/h
Akumulatora tips	Svina akumulators 12V 9Ah/10Hr
Jaudas klase	G1
Jaudas koeficients $\cos \varphi$	1
Kvalitātes klase	A
Maks. temperatūra	40 °C
Maks. uzstādīšanas augstums (v.j.l.)	1000 m
Starteris	Auklas starteris
Aizdedzes svece	F7RTC/F6RTC
Svars	82 kg

Paturētas tiesības veikt tehniskas izmaiņas!

Darba režīms S1 (ilgstošs režīms)

Ierīci var ilgstoši lietot ar norādīto jaudu.

Darba režīms S2 (īsilaicīgs režīms)

Ierīci drīkst īslaicīgi lietot ar maksimālo jaudu. Pēc tam ierīcei kāds periods jāstāv apstādinātai, lai tā nepieļaujami nesasiltu.

Troksnis

⚠ Brīdinājums! Troksnis var radīt smagas sekas jūsu veselībai. Ja ierīces troksnis pārsniedz 85 dB (A), lietojiet piemērotus ausu aizsargus.

Troksņa raksturlielumi

Skaņas jaudas līmenis, L_{WA}	95,8 dB(A)
Skaņas spiediena līmenis L_{pA}	75,76 dB(A)
Kļūda $K_{WA/pA}$	1,5 dB

7. Izpakošana

- Atveriet iepakojumu un uzmanīgi izņemiet ierīci.
- Noņemiet iepakojuma materiālu, kā arī iepakojuma un transportēšanas stiprinājumus (ja tādi ir).
- Pārbaudiet, vai piegādes komplekts ir pilnīgs.
- Pārbaudiet, vai ierīce un piederumi transportēšanas laikā nav bojāti.
- Ja iespējams, uzglabājiet iepakojumu līdz garantijas termiņa beigām.

⚠ BĪSTAMI

Ierīce un iepakojuma materiāls nav rotāļlietas! Bērni nedrīkst rotāļties ar plastikāta maisiņiem, plēvēm un stīkām detaļām! Pastāv norīšanas un nosmakšanas risks!

8. Uzbūve / pirms lietošanas sākšanas

⚠ IEVĒRĪBAI!

Pirms lietošanas sākšanas noteikti pilnīgi uzstādiet ierīci! Šī ierīce nav pilnīgi samontēta.

Transportēšanas riteņu montāža (3. att.)

1. Izvadiet riteņa asi (D) caur riteni (19).
2. Tagad uzbīdīet paplāksni uz riteņa ass (D) un iebīdīet riteņa asi (D) ar riteni (19) cilpas (a) urbumā.
3. Nostipriniet riteņa asi ar vienu atsperu šķelttapu (F).

Balstkāju montāža (4. att.)

1. Uzstādiet balstkājas (11) pie apakšējā rāmja spraišļa. Nostipriniet balstkājas ar diviem uzgriežņiem (B).

Transportēšanas roktura montāža (5. att.)

Ar šķelttapu (A) varat nostiprināt rokturi (10) pozīcijā.

Baterijas pievienošana (6. att.)

Pievienojiet sarkano kabeli pie pozitīvā pola (+) un melno kabeli pie negatīvā pola (-).

Norāde: Akumulators patstāvīgi uzlādējas darbības laikā.

ievēribai! Pirms pirmās lietošanas reizes iepildiet eļļu.

Pirms katras lietošanas pārbaudiet eļļas līmeni uz līdenzas virsmas un, kad ir izslēgts motors. Izmantojiet četraktu eļļu vai vienlīdzīgi augstvērtīgu vislabākās kvalitātes augstspiediena eļļu.

Eļļas līmeņa pārbaude

Noņemiet eļļas iepildīšanas atveres aizvaru ar mērstieni (14) un tīri noslaukiet mērstieni. Pārbaudiet eļļas līmeni, ievirzot līmeņrādi uzpildes īscaurulē, turklāt neieskrūvējot aizvaru. Ja eļļas līmenis ir pārāk zems, papildiniet ieteicamo eļļu līdz eļļas uzpildes īscaurules apakšējai malai.

Eļļas brīdinājuma sistēma

Eļļas brīdinājuma sistēma ir izveidota tā, lai nepieļautu motora bojājumu sakarā ar eļļas trūkumu karterī. Pirms eļļas līmenis karterī var nokristies zem drošības atzīmes, eļļas brīdinājuma sistēma automātiski izslēdz motoru. Ja eļļas brīdinājuma sistēma izslēdz motoru, papildiniet motoreļļu.

Uzpildiet degvielu

Brīdinājums! Benzīns ir ārkārtīgi ugunsnedrošs un sprāgstošs. Rīkojoties ar degvielu, jūs varat gūt apdegumus vai citus smagus savainojumus. Izmantojiet benzīnu ar oktānskaitli vismaz 95 oktāniem. Izmantojiet tikai svaigu, tīru degvielu. Ūdens vai netīrumi benzīnā bojā degvielas padeves sistēmu.

Degvielas tvertnes tilpums: 25 litri

- Uzpildiet degvielas tvertni tikai līdz norādītajai atzīmei degvielas sieta filtrā.
- Turklāt ievērojiet degvielas izplešanos.
- Uzpildiet degvielu tikai labi ventilētā vietā, kad ir apstādināts motors. Ja motors pirms tam bija darbībā, ļaujiet tam vispirms atdzist.
- Nekad neuzpildiet degvielu motoram telpās, kur benzīna tvaikiem var piekļūt liesmas vai dzirksteles.
- Nesmēķējiet degvielas papildināšanas laikā vai telpā, kurā uzglabā benzīnu, un šādos apstākļos nepieļaujiet atklātu uguni vai dzirksteļošanu.
- Pēc degvielas uzpildes uzmaniet, lai degvielas tvertnes vāks būtu atkārtoti pareizi un droši noslēgts. Esiet piesardzīgs!
- Nekavējoties saslaukiet izšļakstīto benzīnu.
- Ja ir izšļakstījies benzīns, nodrošiniet, lai vieta būtu nosusināta pirms motora iedarbināšanas.
- Nepieļaujiet degvielas atkārtotu vai ilgstošu kontaktu ar ādu vai tvaiku ieelpošanu.
- Uzglabājiet degvielu bērniem nepieejamā vietā.
- Ja laiku pa laikam motorā ir dzirdama klabēšana vai detonēšana, vajadzētu izmantot citas markas benzīnu. Ja problēmu nav iespējams novērst, sazinieties ar pilnvarotu tirdzniecības uzņēmumu.

BRĪDINĀJUMS: Motora lietošanas ar ilgstošu aizdedzes klabēšanu vai detonēšanu sekas var būt motora bojājumi. Motora lietošana ar ilgstošu aizdedzes klabēšanu vai detonēšanu ir uzskatāma par nepareizu lietošanu. Par šādu darbību rezultātā izrietošajiem bojājumiem ražotājs nav atbildīgs; risku uzņemas vienīgi pats lietotājs.

9. Darba sākšana

Ģenerators zemējums

Lai novadītu statiskos lādiņus, ir iespējams korpusa zemējums. Šim nolūkam kabeli vienā pusē savienojiet ar strāvas ģenerators zemējuma skrūvi (12) un otrā pusē - ar ārēju masu (piem., zemējuma stieni).

BRĪDINĀJUMS: Par zemējuma avotu neizmantojiet cauruļvadus, pa kuriem plūst aizdedzināmas vielas.

Motora iedarbināšana (1. + 7. att.)

NORĀDE! Nepievienojiet elektroierīci pirms motora iedarbināšanas.

1. Pagrieziet degvielas krānu (7) pozīcijā ON.

Aukstā stāvoklī:

Novietojiet gaisa vārsta sviru (6) pozīcijā CLOSED, pagriežot sviru virzienā pa kreisi.

Novietojiet gaisa vārsta sviru (6) atpakaļ pozīcijā OPEN, kamēr motors uzsilst.

Iesildītā stāvoklī:

Novietojiet gaisa vārsta sviru pozīcijā OPEN, pagriežot sviru virzienā pa labi.

1. Pārslēdziet ieslēgšanas / izslēgšanas slēdzi (5) pozīcijā ON.

ar reverso palaidēju

2. Lēnām pavelciet reverso palaidēju (9), līdz ir jūtama pretestība. Pēc tam velciet spēcīgi, līdz ģenerators sāk darboties.

ar E-starteri

2. Pārslēdziet ieslēgšanas / izslēgšanas slēdzi (5) pozīcijā "Start" un turiet, līdz ģenerators sāk darboties.

BRĪDINĀJUMS: Uzmaniet, lai nesavainotu pirkstus. Ja motors nesāk darboties, un virzulis nebija pilnīgi pacelts, tad startera rokturis var pēkšņi atsisties pret motoru. Nepieļaujiet, ka startera rokturis atsitas pret motoru. Ļaujiet tam ar roku lēnām slidēt atpakaļ, lai nebojātu pārsegu.

Motora izslēgšana

1. Izslēdziet elektrisko agregātu
2. Novietojiet motora slēdzi pozīcijā off
3. Novietojiet degvielas krānu pozīcijā off

Avārijas gadījumā novietojiet motora slēdzi pozīcijā off!

Pievienojamas elektroierīces

Šis ģenerators agregāts var apgādāt ar strāvu kvēlspuldzes, sildītājus, urbjašinas, ūdens sūkņus utt. Nepārsniedziet ģenerators agregātam norādīto slodzes robežu.

Ģenerators agregātu nedrīkst izmantot tādu ierīču apgādei, kurām ir liels strāvas patēriņš.

Ģenerators agregātu nevar izmantot augstas precizitātes ierīcēm, piem., datoriem. Šādas augstas precizitātes ierīces zināmos apstākļos var tikt bojātas sakarā ar deformāciju, kas rodas ģenerators agregāta jaudas atveides laikā platā vijņa dēļ. Nepievienojiet ģenerators agregātu pie ēkas elektroinstalācijas.

BRĪDINĀJUMS: Izveidojot savienojumu ar ēkas elektroinstalāciju, sekas var būt elektriskās strāvas atgriezeniska plūsma elektroapgādes tīkla vados. Atgriezeniskā barošana slēpj sevī nāvējoša elektriskā trieciena risku elektroapgādes uzņēmuma darbiniekiem vai citām personām, kuras elektroapgādes pārtraukuma laikā pieskaras līnijām.

Pieslēgums pie ēkas elektroinstalācijas var radīt arī situāciju, kad elektroapgādes uzņēmuma elektriskā strāva tiek atgriezeniski padota uz ģenerators agregātu. Kad būs atjaunota tīkla barošana, ģenerators agregāts var uzsprāgt, sākt degt vai izraisīt ugunsgrēku ēkas elektroinstalācijā.

Atvienotājs (3)

Atvienotājs automātiski atvieno ģenerators agregātu tīssavienojuma gadījumā vai ģenerators kontaktlīdždas ievērojamas pārslodzes gadījumā. Ja drošinātājs automātiski ir izlēcis pozīcijā off, tad pārbaudiet, vai pievienotā elektroierīce ir nevainojamā stāvoklī un nepārsniedz slēguma pieļaujamo slodzes robežu, pirms jūs atkārtoti iespiežat drošinātāju.

10. Tīrīšana

Ievēribai!

Pirms tīrīšanas darbu veikšanas vienmēr izslēdziet motoru un atvienojiet aizdedzes sveces uzgali.

Iesakām ierīci tīrīt uzreiz pēc katras lietošanas reizes.

Regulāri tīriet ierīci ar mitru drānu un mazliet šķidro ziepju. Neizmantojiet tīrīšanas līdzekļus vai šķīdinātājus; tie varētu bojāt ierīces plastmasas daļas. Uzmaniet, lai ūdens nevarētu iekļūt ierīces iekšienē.

11. Transportēšana

Transportēšana

1. Ļaujiet motoram atdzist, pirms jūs to transportējat.
2. Pirms ģenerators agregāta transportēšanas novietojiet motora slēdzi (5) pozīcijā OFF un benzīna krānu (7) pozīcijā OFF
3. Noturiet ģenerators agregātu horizontālā stāvoklī, lai neizšļakstītu benzīnu. Benzīna tvaiki vai izšļakstījies benzīns var aizdegties.
4. Neļaujiet ģenerators agregātam nokrist un transportēšanas laikā nepakļaujiet to triecieniem.
5. Nelielā attālumā transportējiet ģenerators ar transportēšanas riteņu (19) un transportēšanas roktura (10) palīdzību.

12. Glabāšana

Glabājiet ierīci un tās piederumus tumšā, sausā un nesalstošā, kā arī bērniem nepieejamā vietā. Optimālā glabāšanas temperatūra ir 5 līdz 30 °C robežās. Glabājiet instrumentu oriģinālajā iepakojumā. Nosedziet instrumentu, lai to aizsargātu pret putekļiem vai mitrumu. Uzglabājiet lietošanas instrukciju kopā ar instrumentu.

Veicot glabāšanu ilgākā laika posmā

1. Iztukšojiet degvielas tvertni un iztukšojiet karburatoru.
2. Noskrūvējiet aizdedzes sveci.
3. Apm. 20 ml tīras eļļas ielejiet cilindrā pa aizdedzes sveces urbumu.
4. Lēnām izvelciet startera auklu, lai eļļa sadalītos motorā un ieskrūvējiet atpakaļ aizdedzes sveci.
5. Pamatīgi notīriet netīrumus, nogulsņņējumus un putekļus no motora un cilindra galvas ribām.
6. Notīriet gaisa filtru vai nomainiet to spēcīga piesārņojuma gadījumā.
7. Baterijas atvienošana
8. Droši uzglabājiet strāvas ģenerators sausā telpā, kas nav pieejama bērniem.
9. Ierīci nedrīkst uzglabāt ārpus telpām.
10. Nosedziet ierīci no motoru aizsardzībai pret putekļiem un glabājiet sausā, tīrā vietā.

Lietošanas atsākšanas gadījumā pēc ilgākas glabāšanas

1. Nomainiet motoreļļu.
2. Iepildiet svaigu benzīnu, pirms jūs atkārtoti iedarbināt motoru pēc glabāšanas laika.

Ja motoru nelieto vairāk par vienu mēnesi, benzīna kvalitātes izmaiņas var būt sekas motora apgrūtinātai iedarbināšanai vai citiem apstākļiem. Lai to novērstu, atskrūvējiet karburators notecināšanas atveres aizgriezni un ļaujiet benzīnam no tā izplūst. Turklāt atveriet benzīna krānu, lai benzīns izplūstu no degvielas tvertnes.

13. Apkope

Ievēribai!

Pirms apkopes darbu veikšanas vienmēr izslēdziet motoru un atvienojiet aizdedzes sveces uzgali.

Eļļas maiņa (8. att.)

Mainiet motoreļļu pēc pirmajām 25 darba stundām, pēc tam ik pēc 50 stundām vai ik pēc trim mēnešiem.

Ļaujiet motoreļļai notecēt siltam motoram.

1. Ļaujiet motoram iesilt.
2. Izslēdziet motoru.

3. Noliecotās eļļas savākšanai palieciet zem eļļas notecināšanas skrūves (13) pietiekama izmēra trauku.
4. Lai notecinātu eļļu, noņemiet eļļas iepildīšanas atveres aizvaru ar mērstieni (14) un eļļas notecināšanas atveres aizgriezni (13).
5. Ļaujiet eļļai izplūst.
6. Piestipriniet atpakaļ un pievelciet eļļas notecināšanas atveres aizgriezni (13) ar blīvpaplāksni.
7. Iepildiet ieteicamo motoreļļu eļļas iepildes atverē.

Norādījums! Labi aizskrūvējiet eļļas iepildīšanas atveres aizvaru ar mērstieni (14).

Iepildāmais daudzums apm. 1,1 litri

Pienācīgi izlietojiet radušos eļļu vietējā nolietotās eļļas savākšanas vietā. Ir aizliegts notecināt nolietoto eļļu augsnē vai sajaukt ar atkritumiem.

Aizdedzes sveces pārbaude (10. att.)

Izslēdziet motoru un ļaujiet tam atdzist.

Uzmanību! Atpedzināšanās risks

Pēc vajadzības notīriet vai nomainiet aizdedzes sveci:

1. Noņemiet aizdedzes sveces uzgali (d) un novērsiet netīrumus aizdedzes sveces zonā.
2. Izskrūvējiet un pārbaudiet aizdedzes sveci.
3. Bojājumu, piem., plaisu vai šķēlumu gadījumā nomainiet aizdedzes sveci.
4. Notīriet aizdedzes sveces elektrodus ar stieplu suku.
5. Pārbaudiet un noregulējiet spraugu starp elektrodiem.
6. Ieskrūvējiet aizdedzes sveci un pievelciet ar aizdedzes sveces atslēgu.
7. Uzlieciet aizdedzes sveces uzgali (d) uz aizdedzes sveces.

Uzmaniet, lai nomaigās laikā netīrumi neieklātu cilindra galvā.

Pārbaudiet aizdedzes sveces pozīciju.

Valīta aizdedzes svece pārkarstot var bojāt motoru.

Pārāk stipra pievilkšana var bojāt vītņi cilindra galvā.

Par šādu darbību rezultātā izrietošajiem bojājumiem ražotājs nav atbildīgs; risku uzņemas vienīgi pats lietotājs. Izmantojiet ieteicamo vai līdzvērtīgu aizdedzes sveci.

Gaisa filtra tīrīšana (1. + 9. att.)

1. Atbrīvojiet aizspiedņus (b).
2. Noņemiet filtra apvalku (9).
3. Izmazgājiet putuplasta priekšfiltru (c) ar ugunsdrošu šķīdinātāju.

Ievēribai! Gaisa filtra ieliktna tīrīšanai neizmantojiet benzīnu vai tīrīšanas šķīdumus ar zemu uzliesmošanas temperatūru. Sekas varētu būt ugunsgrēks vai sprādziens.

4. Izspiediet priekšfiltru, lai noņemtu šķīdinātāju / ziepjūdeni.

5. Izmazgāto filtrēšanas elementu rūpīgi izskalojiet ar tīru ūdeni.
6. Ļaujiet filtrēšanas elementiem pilnībā izžūt.
7. Iekabiniet atpakaļ filtra apvalku un nostipriniet ar aizspiedņiem (b).

Ja motoru lieto ļoti putekļainā vidē, tīriet gaisa filtru katru dienu vai ik pēc desmit darba stundām.

Nekad neļaujiet motoram darboties bez gaisa filtra ieliktna vai ar bojātu gaisa filtra ieliktni. Šādā veidā netīrumi iekļūst motorā, kā rezultātā var rasties nopietni motora bojājumi.

Par šādu darbību rezultātā izrietošajiem bojājumiem ražotājs nav atbildīgs; risku uzņemas vienīgi pats lietotājs.

Svarīga norāde remonta gadījumā:

Veicot ierīces piegādes atgriešanu remonta veikšanai, ievērojiet, ka ierīce drošības apsvērumu dēļ tehniskās apkalpošanas stacijai jānosūta bez eļļas un bez degvielas.

Servisa informācija

Jāievēro, ka šim ražojumam šādas daļas ir pakļautas lietošanas vai dabiskajam nodilumam, vai šādas daļas ir nepieciešamas kā patērējamie materiāli.

Nodilstošās detaļas*: Aizdedzes svece, filtrs

* nav obligāti iekļauts piegādes komplektā!

14. Utilizēšana un atkārtota izmantošana

Norādes par iepakojumu



Iepakojuma materiāli ir pārstrādājami.

Utilizējiet iepakojumus atbilstoši apkārtējās vides prasībām.

Norādes par Vācijas elektrisko un elektronisko iekārtu likumu (ElektroG)



Noliecotās elektriskās un elektroniskās iekārtas nedrīkst izmest sadzīves atkritumos, bet gan tās jānodod

šķīrošanas vai utilizācijas punktā!

- Noliecotās baterijas vai akumulatori, kas nav nekustīgi iebūvēti nolietotajās iekārtās, pirms nodošanas jāizņem! To utilizāciju regulē Vācijas likums par baterijām.
- Elektrisko un elektronisko iekārtu īpašniekiem vai lietotājiem ir uzlikts par pienākumu pēc lietošanas tās nodot likumā noteiktajā kārtībā.
- Gala lietotājs patstāvīgi ir atbildīgs par savu personīgo datu dzēšanu no utilizējamajās nolietotajās iekārtās!
- Nosvītrotā atkritumu konteiners simbols nozīmē, ka elektriskās un elektroniskās iekārtas nedrīkst izlietot sadzīves atkritumos.

- Nolietotās elektriskās un elektroniskās iekārtas var nodot bez maksas šādās vietās:
 - Publiski-tiesiskās utilizācijas vai savākšanas vietas (piem., komunālie būvlaukumi)
 - Elektroiekārtu pārdošanas vietas (stacionāri un tiešsaistē), ja tirdzniecības uzņēmumiem ir uzlikts par pienākumu veikt pieņemšanu atpakaļ, vai tie sniedz šādu pakalpojumu brīvprātīgi.
 - Līdz trim nolietotām elektroiekārtām atbilstoši katram iekārtas veidam, kuru malas garums ir maksimāli 25 centimetri, varat bez jaunas iekārtas iepriekšējas iegādes no ražotāja bez maksas nodot pie ražotāja vai kādā citā pilnvarotā savākšanas vietā jūsu tuvumā.
 - Citas ražotāja un izplatītāja papildu pieņemšanas atpakaļ prasības uzzināsiet attiecīgajā klientu servisā.
- Ja ražotājs veic jaunas elektroiekārtas piegādi privātai mājsaimniecībai, tas var ierosināt nolietotās elektroiekārtas bezmaksas savākšanu pēc gala lietotāja pieprasījuma. Šim nolūkam sazinieties ar ražotāja klientu servisu.
- Šie apgalvojumi attiecas tikai uz ierīcēm, kas tiek uzstādītas un pārdotas Eiropas Savienības dalībvalstīs, un kas ir pakļautas Eiropas Direktīvas 2012/19/ES prasībām. Valstis, kas nav Eiropas Savienības dalībvalstis, var būt spēkā no šīm atšķirīgās prasības attiecībā uz nolietoto elektrisko un elektronisko iekārtu utilizāciju.

Degviela un eļļas

- Pirms ierīces utilizācijas jāiztukšo degvielas tvertne un motoreļļas tvertne!
- Degvielu un motoreļļu nedrīkst izmest sadzīves atkritumos vai kanalizācijā, bet gan tie jānodod šķirošanas vai utilizācijas punktā!
- Tukšās eļļas un degvielas tvertnes jāutilizē atbilstoši apkārtējās vides prasībām.









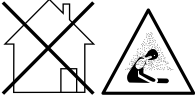

15. Traucējumu novēršana

Turpmākajā tabulā ir parādītas kļūdu pazīmes un aprakstīts, kā jūs varat tās novērst, ja jūs uerīce nedarbojas pareizi. Ja jūs tādā veidā nevarat lokalizēt un novērst problēmu, vērsieties tuvākajā servisa darbnīcā.

Traucējums	Iespējamais cēlonis	Novēršana
Motoru nav iespējams iedarbināt	Degvielas tvertnē nav degvielas.	Papildiniet degvielu.
	Aizvērts degvielas krāns.	Atveriet degvielas krānu.
	Piesārņots gaisa filtrs.	Iztīriet gaisa filtru.
	Motora slēdzis atrodas pozīcijā "OFF".	Novietojiet motora slēdzi pozīcijā "ON".
	Bojāts reversais palaidējs.	Saremontējiet reverso palaidēju.
	Nav motoreļļas.	Papildiniet motoreļļu.
	Piesārņota aizdedzes svece.	Notīriet aizdedzes sveci
	Motoreļļas līmenis ir pārāk zems.	Uzpildiet motoreļļu.
	Nepareizi iestatīts motora darbības režīma ieslēgšanas / izslēgšanas slēdzis.	Novietojiet pareizajā pozīcijā.
Motors darbojas skaļi / nemierīgi	Piesārņota aizdedzes svece	Notīriet / nomainiet aizdedzes sveci.
	Stipri piesārņots gaisa filtrs	Notīriet / nomainiet gaisa filtru.
	Piesārņota / nostāvējusies degviela	Noteciniet un nomainiet degvielu.
	Gaisa vārsta svira pozīcijā "CHOKE"	Novietojiet gaisa vārsta sviru pozīcijā "RUN".
	Nepareiza degviela, dīzeļdegviela benzīna vietā	Noteciniet degvielu un iepildiet pareizo degvielu
Nav elektriskās izejas	Traucējums maiņstrāvas elektroenerģijas ģeneratorā	Paziņojiet pārstāvniecībai, kas atbildīga par garantijas saistībām
Motoru nav iespējams izslēgt	Bojāta aizdedzes izslēgšanas stieple	Aizveriet degvielas krānu un pagaidiet, līdz motors izslēdzas, sazinieties ar klientu servisu

Simbolių ant įrenginio aiškinimas

Šiame žinyne naudojami simboliai turi atkreipti Jūsų dėmesį į galimą riziką. Saugos simboliai ir juos lydintys paaiškinimai turi būti tiksliai suprasti. Patys įspėjimai rizikos nepašalina ir negali pakeisti tinkamų nelaimingų atsitikimų prevencijos priemonių.

	<p>Perskaitykite naudotojo žinyną. Prieš naudodami įrenginį, visada peržiūrėkite atitinkamą naudotojo žinyno skirsnį.</p>
	<p>Svarbu. Karštos dalys. Laikykitės atstumo.</p>
	<p>Svarbu. Prieš pildydami degalus, išjunkite variklį. Nepilkite degalų vykstant eksploatavimui.</p>
	<p>Svarbu. Išmetamosios dujos yra nuodingos. Todėl neeksploatuokite variklio nevedinamose srityse.</p>
	<p>Naudokite klausos apsaugą. Mūvėkite apsaugines pirštines.</p>
	<p>Įspėjimas dėl elektros įtampos</p>
	<p>Būkite labai atsargūs naudodami degalus ir tepalus!</p>
	<p>Prieš atlikdami techninės priežiūros darbus, pašalinkite uždegimo kabelį ir perskaitykite nurodymus.</p>
	<p>Saugokite įrenginį nuo lietaus.</p>
	<p>Paleidžiant variklį, susidaro kibirkštys. Jos gali uždegti šalia esančias degias dujas.</p>
	<p>Šalia įrenginio naudoti atvirą liepsną ir rūkyti griežtai draudžiama!</p>
<p>⚠ Dėmesio!</p>	<p>Su Jūsų sauga susijusias vietas mes pažymėjome šiuo ženklu</p>

Turinys:

Puslapis:

1.	Ivadas	60
2.	Įrenginio aprašymas (1–2 pav.)	60
3.	Komplektacija	60
4.	Naudojimas pagal paskirtį	60
5.	Saugos nurodymai	61
6.	Techniniai duomenys	62
7.	Išpakavimas	63
8.	Surinkimas / prieš eksploatacijos pradžią	63
9.	Paleidimas	64
10.	Valymas	65
11.	Transportavimas	65
12.	Laikymas	65
13.	Techninė priežiūra	65
14.	Utilizavimas ir pakartotinis atgavimas	66
15.	Sutrikimų šalinimas	68

1. Įvadas

Gamintojas:

Scheppach GmbH
Günzburger Straße 69
D-89335 Ichenhausen

Gerbiamas kliente,
mes linkime Jums daug džiaugsmo ir didelės sėkmės dirbant su nauju įrenginiu.

Nuoroda:

Pagal galiojančią Atsakomybės už gaminį įstatymą šio įrenginio gamintojas neatsako už žalą, kuri atsiranda šiame įrenginyje arba dėl jo:

- netinkamai naudojant,
- Nesilaikant naudojimo nurodymų
- Remontuojant tretiesiems asmenims, neįgaliotiems specialistams
- Montuojant ir keičiant neoriginalias atsargines dalis
- naudojant ne pagal paskirtį
- Sugedus elektros įrangai, nesilaikant elektrai keliamai reikalavimų ir VDE nuostatų 0100, DIN 57113 /VDE 0113

Atkreipkite dėmesį:

Prieš montuodami ir pradėdami eksploatuoti perskaitykite visą naudojimo instrukcijos tekstą.

Ši naudojimo instrukcija turi Jums palengvinti susipažinti su Jūsų įrenginiu ir jo naudojimo pagal paskirtį galimybėmis.

Naudojimo instrukcijoje pateikiami nurodymai, kaip su įrenginiu dirbti saugiai, tinkamai ir ekonomiškai bei kaip išvengti pavojų, sutaupyti remonto išlaidų, sutrumpinti įrenginio prastovos laikus bei padidinti patikimumą ir pailginti eksploatavimo trukmę.

Be šioje naudojimo instrukcijoje pateiktų saugos nuostatų, būtinai privalote laikytis įrenginio eksploatavimui galiojančių taisyklių.

Laikykite naudojimo instrukciją plastikiniame maišelyje, apsaugoję nuo purvo ir drėgmės prie įrenginio. Prieš pradėdami dirbti, visi operatoriai ją privalo perskaityti ir jos atidžiai laikytis.

Prie įrenginio leidžiama dirbti tik asmenims, instruktuotiems, kaip jį naudoti ir informuotiems apie su tuo susijusius pavojus.

Būtina laikytis reikalaujamo amžiaus ceno.

Be šioje naudojimo instrukcijoje pateiktų saugos nurodymų ir specialių Jūsų šalies reikalavimų, būtina laikytis tokios pačios konstrukcijos mašinų eksploatavimui visuotinai pripažintų technikos taisyklių.

Mes neatsakome už nelaimingus atsitikimus arba pažeidimus, atsiradusius nesilaikant šios instrukcijos ir saugos nurodymų.

2. Įrenginio aprašymas (1–2 pav.)

1. Bako dangtelis
2. Bako indikatorius
3. Skyriklis
4. Voltmetras
5. [j./iš]. jungiklis (el. paleidimas)
6. „Choke“
7. Benzino uždarymo čiaupas
8. Filtras uždangalas
9. Reversinis paleidiklis
10. Transportavimo rankena
11. Atraminės kojos
12. -12 V jungtis
13. Alyvos išleidimo varžtas
14. Užsukamas alyvos pripildymo angos dangtelis su alyvmačiu
15. 230 V kištukinis lizdas (2x)
16. Švino akumuliatorių baterija – 12 V 9 Ah/10 Hr
17. Įžeminimo varžtas
18. 400 V kištukinis lizdas
19. Transportavimo ratai
20. Išmetamųjų dujų vamzdis
21. Variklis
22. Bakas
23. Rėmas

3. Komplektacija

- A. Kaištis Ø 7,8 x 62 mm
- B. Šešiabriaunė veržlė M8
- C. Atraminės kojos (2x)
- D. Ratų ašis Ø 13 x 88,5 mm
- E. Transportavimo ratai (2x)
- F. Spyruoklinis vielokaištis (2x)
- G. Generatorius

4. Naudojimas pagal paskirtį

Mašiną leidžiama eksploatuoti tik pagal paskirtį. Bet koks kitoks naudojimas laikomas ne pagal paskirtį. Už su tuo susijusią žalą arba patirtus bet kokius sužalojimus atsako naudotojas / operatorius, o ne gamintojas. Naudojimo pagal paskirtį dalis taip pat yra saugos nurodymų, montavimo instrukcijos ir naudojimo instrukcijoje pateiktų eksploatavimo nurodymų laikymasis.

Asmenys, kurie mašiną valdo ir atlieka jos techninę priežiūrą, turi būti su ja susipažinę ir informuoti apie galimus pavojus.

Be to, būtina tiksliai laikytis galiojančių nelaimingų atsitikimų prevencijos taisyklių. Taip pat reikia laikytis kitų bendrųjų taisyklių iš darbo medicinos ir augimo technikos sričių. Atlikus įrenginio modifikacijas, už su tuo susijusią žalą gamintojas neatsako.

Šiuo elektros srovės agregatu gali būti maitinamos kaitinamosios lempos, šildytuvai, gręžimo staklės, vandens siurbiai ir t. t. Neviršykite elektros srovės agregatui nurodytos apkrovos ribos. Elektros srovės agregatu negalima naudoti įrenginiams maitinti, kuriems reikia daug elektros srovės.

Elektros srovės agregato negalima naudoti tiksliesiems įrenginiams, pavyzdžiui, kompiuteriui. Tam tikromis aplinkybėmis tokie tikslieji įrenginiai gali būti pažeisti dėl iškraipymų plačiaja banga, elektros srovės agregatui atiduodant galią. Nejunkite elektros srovės agregato prie pastato elektros instaliacijos.

- Naudokite tik techniškai nepriekaištingos būklės generatorių ir tik pagal paskirtį, atsižvelgdami į saugą ir pavojus bei laikydamiesi eksploatavimo instrukcijos!
- Ypač nedelsdami pašalinkite (paveskite pašalinti) sutrikimus, galinčius paveikti saugą!
- Laikykitės gamintojo saugos, darbo ir techninės priežiūros reikalavimų bei techniniuose duomenyse nurodytų matmenų.
- Būtinai laikykitės galiojančių nelaimingų atsitikimų prevencijos taisyklių ir kitų, visuotinai pripažintų saugumo technikos taisyklių.
- Generatorių leidžiama naudoti, techniškai prižiūrėti arba remontuoti tik asmenims, kurie yra su tuo susipažinę ir informuoti apie pavojus. Atlikus savavališkas mašinos modifikacijas, už su tuo susijusią žalą gamintojas neatsako.
- Generatorių leidžiama naudoti tik darbams, kuriems jis yra pagamintas ir kurie aprašyti naudojimo instrukcijoje.
- Generatorių leidžiama naudoti tik su originaliais gamintojo priedais ir įrankiais.
- Bet koks kitoks naudojimas laikomas ne pagal paskirtį. Už dėl to patirtą žalą gamintojas neatsako. Rizika tenka vien tik naudotojui.

Atkreipkite dėmesį į tai, kad mūsų įrenginiai nėra skirti naudoti komerciniams, amatiniams arba pramoniniams tikslams. Mes neteikiame garantijos, kai aparatas naudojamas komercinėse, amatininkų arba pramoninėse įmonėse arba panašioms darbams.

5. Saugos nurodymai

Šis įrenginys atitinka privalomas saugos nuostatas, taikomas elektros mašinoms.

- Prieš pradėdami eksploatuoti generatorių, atidžiai perskaitykite naudojimo instrukciją.
- Netinkamai naudojant, gali būti sužaloti žmonės ir apgadinti daiktai. Su instrukcija nesusipažinusiems asmenims valdyti įrenginį draudžiama. Padėkite naudojimo instrukciją į saugią vietą.
- Vaikams ir jaunuoliams naudoti įrenginį draudžiama.
- Naudojant ne pagal paskirtį ir atliekant mašinos modifikacijas, gamintojas atsakomybės neprisiima.

- Taip pat laikykitės saugos nurodymų, montavimo ir naudojimo instrukcijos bei bendrai galiojančių nelaimingų atsitikimų prevencijos taisyklių.

Svarbi nuoroda:

Įsitikinkite, kad su šiuo įrenginiu dirbantis asmuo prieš eksploatacijos pradžią atidžiai perskaityt šią naudojimo instrukciją ir ją suprato. Niekada neekspluatuokite šio įrenginio pastatuose arba aplinkoje be pakankamo vėdinimo. Išmetamosiose dujose yra anglies monoksido – bekvapių ir nuodingų dujų.

Dėmesio!

Generatoriaus įtampa svyruoja ir dėl to gali būti sugadinti šie įrenginiai:

- televizoriai / TV prietaisai / garso ir vaizdo prietaisai,
- gaminiai arba prietaisai su elektroniniu valdikliu.

Saugos nurodymai

Atidžiai perskaitykite šią instrukciją – susipažinkite su šiuo įrenginiu. Laikykitės šiam įrenginiui galiojančių naudojimo nurodymų, apribojimų ir galimų pavojų.

- Statykite įrenginį tik ant tvirto pagrindo.
- Apkrova neturi viršyti generatoriaus specifikacijų lentelėje nurodytos galios. Dėl perkrovos pažeidžiamas įrenginys arba sutrumpėja jo eksploatavimo trukmė.
- Variklio negalima eksploatuoti su per dideliu sūkių skaičiumi. Eksploatuojant variklį su per dideliu sūkių skaičiumi, kyla pavojus susižaloti. Draudžiama modifikuoti dalis, kurios veikia reguliuojamą sūkių skaičių.
- Prieš nustatant generatorių arba variklį, būtina pašalinti uždegimo žvakę arba uždegimo kabelį, kad būtų išvengta netikėto paleidimo.
- Neekspluatuokite įrenginių su pažeistomis arba trūkstamomis dalimis arba be apsauginio korpuso ar uždangalo. Informacijos apie atsargines dalis Jums suteiks Jūsų klientų aptarnavimo tarnyba.
- Neekspluatuokite ir nelaikykite įrenginio šlapioje arba drėgnoje aplinkoje arba labai laidžių paviršiu, pavyzdžiui, ant metalinių dangų arba plieninių konstrukcijų. Eksploatuodami įrenginį nurodytomis sąlygomis būtinai mėvėkite gumines pirštines ir avėkite guminius batus bei naudokite įžemėjimo nutraukiklį.
- Laikykite generatorių švarioje vietoje, kurioje nebūtų alyvos, nešvarumų ir kitų pašalinių medžiagų.
- Įsitikinkite, kad ilginamasis kabelis, srovės kabelis ir visi elektriniai komponentai yra nepriekaištingos būklės. Niekada neekspluatuokite elektrinių prietaisų su pažeistais arba defektuotais kabeliais.
- Norėdami išvengti nudegimų, nesilieskite prie išmetamųjų dujų vamzdžio arba kitų variklio ar generatoriaus dalių, kurios eksploatuojant įkaista.

- Nejunkite įrenginio į buitinius kištukinius lizdus.
- Nejunkite prie kitų srovės šaltinių.

Šiomis sąlygomis būtina nutraukti generatoriaus eksploatavimą:

- pakeitus variklio sūkių skaičių,
- sumažėjus elektros galiai,
- sutrikus uždegimui,
- susidarius kibirkščių,
- per stipriai vibruojant,
- atsiradus liepsnai arba dūmų,
- uždaroje patalpose,
- lyjant arba pučiant stipriam vėjui,
- uždaroje patalpų vietoje,
- lyjant arba pučiant stipriam vėjui,
- perkaitus prijungtuose įrenginiuose,
- pažeidus kištukinius lizdus.

Reguliariai tikrinkite degalų tiekimo sistemą, ar nėra nesandarių vietų ir susidėvėjimo požymių, pvz., nutrintų ar porėtų laidų, atsilaisvusių arba trūkstančių apkabų ir bako ar bako dangtelio pažeidimų. Prieš eksploatuojant reikia pašalinti visas klaidas.

Generatorių leidžiama eksploatuoti, techniškai prižiūrėti ir pilti į jį degalus tik šiomis sąlygomis:

- esant pakankamam vėdinimui. Venkite aplinkos, kurioje gali susidaryti garų, pvz., duobių, rūšių, šachtų ir šulinių. Atsižvelkite į oro srautą ir temperatūrą. Aplinkos temperatūra neturėtų viršyti 40 °C,
- uždaroje patalpose pavojingas išmetamąsias dujas nukreipkite pro vamzdžius. Variklio išmetamosiose dujose yra anglies monoksido, nuodingų, bekvapių ir bespalvių dujų, kurios įkvėpus sukelia sutrikdo sveikatą arba sukelia mirtį,
- Pilkite į generatorių degalus tik esant pakankamam apšvietimui. Stenkitės neišlieti degalų. Niekada nepilkite į generatorių degalų vykstant eksploatavimui. Prieš pildami degalus, leiskite jam maždaug dvi minutes atvėsti,
- Nepilkite degalų šalia atviros ugnies, kontrolinių lempučių arba kibirkščiujančių elektrinių prietaisų, pvz., elektrinių įrankių, suvirinimo aparatų ir šlifavimo staklių.
- patikrinkite duslintuvą ir oro filtrą, ar jie neprekiaistingos būklės. Šios dalys yra kaip apsauga nuo liepsnos sutrikus uždegimui,
- Šalia generatoriaus nerūkykite. Nevilkėkite laisvų drabužių, nedėvėkite papuošalų arba panašių daiktų, kuriuos gali pagriebti paleidiklis ar kitos besisukančios dalys.

Generatorius pagamintas pagal technikos lygį ir pripažintas saugumo technikos taisykles. Tačiau dirbant galima pavienė liekamoji rizika.

Be to, nepaisant visų priemonių, kurių buvo imtasi, galima neakivaizdi liekamoji rizika.

- Liekamąją riziką galima sumažinti, jei bus laikomasi saugos nuorodų ir mašina bus naudojama pagal paskirtį bei bus atsižvelgta į visą naudojimo instrukciją.

Pavojai ir apsaugos priemonės

Išmetamosios dujos:

Išmetamųjų dujų įkvėpimas.

Naudokite įrenginį tik lauke.

Elektros smūgis:

Prisilietimas prie uždegamųjų žvakių kištuko.

Veikiant varikliui, nelieskite uždegamųjų žvakių kištuko.

Nudegimai:

Prisilietimas prie išmetamųjų dujų vamzdžio.

Leiskite įrenginiui atvėsti.

Sprogimas dėl gaisro:

Benzinas yra degus.

Pilant degalus ir dirbant, rūkyti draudžiama.

⚠ ĮSPĖJIMAS! Eksploatuojant šis elektrinis įrankis sudaro elektromagnetinį lauką. Tam tikromis aplinkybėmis šis laukas gali veikti aktyvius arba pasyvius medicininius implantus. Norint sumažinti rimtų arba mirtinų sužalojimų pavojų, prieš naudojant elektrinį įtaisą, asmenims su mediciniais implantais rekomenduojame pasikonsultuoti su savo gydytoju arba medicininių implantų gamintoju.

6. Techniniai duomenys

Įtampos reguliatorius	AVR
Apsaugos laipsnis	IP23M
Nuolatinė galia $P_{\text{vard}} (S1)$	5000 W
Maks. galia $P_{\text{maks.}} (S2 \text{ 5 min.})$	5400 W
Vardinė įtampa U_{vard}	2 x 230 V~
	1 x 400 V~
	1 x 12 V
Vardinė srovė I_{vard}	16 A / 8,3 A
Dažnis F_{vard}	50 Hz
Pavaros variklio konstrukcija	4-taktis cilindras, aušinamas oru
Darbo tūris	420 cm ³
Variklio sūkių skaičius	2000 min. ⁻¹
Maks. galia (variklis)	9 kW
Degalai	Bešvinis benzinas
Bako talpa	25

Rekomenduojamas variklinės alyvos tipas	10W30 / 15W40
Alyvos kiekis (apie)	1,1 l
Sąnaudos esant 3/4 apkrovai	2,6 l/h
Akumuliatorių baterijos tipas	Švino akumulatorius 12 V 9 Ah/10 Hr
Galios klasė	G1
Galios koeficientas $\cos \varphi$	1
Kokybės klasė	A
Maks. temperatūra	40 °C
Maks. pastatymo aukštis	1000 m
Paleidiklis	Paleidiklis su apsauginiu lynu
uždegimo žvakė	F7RTC/F6RTC
Svoris	82 kg

Pasilikame teisę atlikti techninius pakeitimus!

Darbo režimas S1 (ilgalaikės apkrovos režimas)

Mašiną galima eksploatuoti ilgalaikės apkrovos režimu su nurodyta galia.

Darbo režimas S2 (trumpalaikės apkrovos režimas)

Mašiną galima trumpai eksploatuoti maksimalia galia. Po to mašina turi tam tikrą laiką neveikti, kad neleistinai neįkaistų.

Triukšmas

⚠ Įspėjimas: triukšmas gali turėti didelės įtakos Jūsų sveikatai. Jei mašinos skleidžiamas triukšmas viršija 85 dB (A), naudokite klausos apsaugą.

Triukšmo vertės

Garso galios lygis L_{WA}	95,8 dB(A)
Garso slėgio lygis L_{pA}	75,76 dB(A)
Neapibrėžtis K_{warpA}	1,5 dB

7. Išpakavimas

- Atidarykite pakuotę ir atsargiai išimkite įrenginį.
- Nuimkite pakavimo medžiagą ir ištraukite pakavimo / transportavimo fiksatorius (jei yra).
- Patikrinkite, ar komplekte viskas yra.
- Patikrinkite įrenginį ir priedus, ar transportuojant jie nebuvo pažeisti.
- Jei įmanoma, saugokite pakuotę, kol nepasibaigs garantinis laikotarpis.

⚠ PAVOJUS

Įrenginys ir pakavimo medžiagos nėra vaikų žaislas! Vaikams draudžiama žaisti su plastikiniais maišeliais, plėvelėmis ir mažomis dalimis! Pavojus praryti ir uždušti!

8. Surinkimas / prieš eksploatacijos pradžią

⚠ DĖMESIO!

Prieš pradėdami eksploatuoti, įrenginį būtina iki galo sumontuoti!

Jūsų mašina sumontuota ne iki galo.

Transportavimo ratų montavimas (3 pav.)

1. Prakiškite ratų ašį (D) pro ratą (19).
2. Dabar užmaukite poveržlę ant ratų ašies (D) ir stumkite ratų ašį (D) su ratu (19) į plokštelės (a) kiaurymę.
3. Užfiksukite ratų ašį spyruokliniu vielokaiščiu (F).

Atraminų kojų montavimas (4 pav.)

1. Sumontuokite atramines kojas (11) ant apatinio rėmo spyrio. Užfiksukite kiekvieną atraminę koją dviem poveržlėmis (B).

Transportavimo rankenos fiksavimas (5 pav.)

Vielokaiščiu (A) rankeną (10) galite užfiksuoti tam tikroje padėtyje.

Akumuliatorių baterijos prijungimas (6 pav.)

Prijunkite raudoną kabelį prie teigiamo poliaus (+), o juodą – prie neigiamo poliaus (-).

Nuoroda: eksploatuojant baterija įsikrauna savaime.

Dėmesio! Prieš pirmą kartą naudodami, pripildykite alyvos.

Prieš kiekvieną naudojimą išjungę variklį ir ant lygtaus paviršiaus patikrinkite alyvos lygį. Naudokite keturtaktę arba lygiavertę aukščiausios kokybės dideliu slėgiu numatytą alyvą.

Alyvos lygio tikrinimas

Nuimkite užsukamą alyvos pripildymo angos dangtelį (14) su alyvmačiu ir švariai nuvalykite alyvmatį. Patikrinkite alyvos lygį, įstumdami į pildymo atvamzdį panardinamą strypą, tuo metu neužsukdami dangtelio. Jei alyvos lygis būtų per mažas, pripildykite rekomenduojamos alyvos iki apatinio alyvos pripildymo atvamzdžio krašto.

Įspėjamoji alyvos sistema

Įspėjamoji alyvos sistema yra tokios konstrukcijos, kad išvengiama variklio pažeidimų trūkstant alyvos karteryje. Prieš tai, kol alyvos lygis karteryje nukris žemiau saugos žymos, įspėjamoji alyvos sistema automatiškai išjungs variklį. Jei įspėjamoji alyvos sistema išjungs variklį, papildykite variklinės alyvos.

Pripilkite degalų

[spėjimas! Benzinas yra ypač degus ir sprogus. Naudodami kurą, galite nudegti arba patirti kitų sunkių sužalojimų. Naudokite benzina su ne mažesniu nei 95 oktaniniu skaičiumi. Naudokite tik šviežius, švarius degalus. Vanduo arba nešvarumai benzine pažeidžia degalų tiekimo sistemą.

Bako talpa: 25 litrai

- Pripildykite baką tik iki nurodytos žymos degalų tinkelyje.
- Tuo metu atsižvelkite į degalų plėtimąsi.
- Pilkite degalus gerai vėdinamoje srityje, sustabdę variklį. Jei variklis prieš tai buvo ką tik eksploatuojamas, iš pradžių leiskite jam atvėsti.
- Niekada nepilkite degalų, jei benzino garai gali užsidegti arba kibirkščiuoti.
- Niekada nerūkykite pildami degalus arba patalpoje, kurioje laikomas benzinai, ir šiomis aplinkybėmis venkite atviros liepsnos arba kibirkščiavimo.
- Pildami degalus atkreipkite dėmesį į tai, kad bako dangtelis būtų vėl gerai ir saugiai uždarytas. Būkite atsargūs!
- Išlietą benzina nedelsdami surinkite.
- Jei išsiliejo benzino, pasirūpinkite, kad prieš paleidžiant variklį sritis išdžiūtų.
- Venkite kartotinio arba ilgesnio degalų sąlyčio su oda arba įkvėpti garų.
- Laikykite degalus vaikams nepasiekiamoje vietoje.
- Jei variklis retkarčiais stuksena arba skamba, turėtumėte naudoti kitą aukštos kokybės benzina. Jei problemos pašalinti nepavyksta, kreipkitės į įgaliotą prekybos atstovą.

ISPĖJIMAS: jei variklis eksploatuojamas nuolat jam stuksenant uždegimo metu arba skambant, jis gali būti pažeistas. Variklio eksploatavimas nuolat jam stuksenant uždegimo metu arba skambant laikomas klaidingu naudojimu. Už dėl to patirtą žalą gamintojas neatsako. Rizika tenka vien tik naudotojui.

9. Paleidimas

Generatoriaus įžeminimas

Statiniams krūviui nukreipti korpusą galima įžeminti. Tam kabelį vienoje pusėje prijunkite prie generatoriaus įžeminimo varžto (12), o kitoje pusėje – prie išorinės masės (pvz., įžeminimo strypo).

ISPĖJIMAS: kaip įžeminimo šaltinio nenaudokite vamzdynų, kuriais teka degios medžiagos.

Variklio paleidimas (1 + 7 pav.)

NUORODA: neprijunkite elektrinio prietaiso prieš paleisdami variklį.

1. Pasukite degalų čiaupą (7) ties ON.

Šaltoje būsenoje:

Nustatykite „Choke“ svirtį (6) į padėtį CLOSED, judindami svirtį į kairę. Kaistant varikliui, nustatykite „Choke“ svirtį (6) atgal į padėtį OPEN.

Šiltoje būsenoje:

Nustatykite „Choke“ svirtį į padėtį OPEN, judindami svirtį į dešinę.

1. Nustatykite į./išj. jungiklį (5) į padėtį ON.

su reversiniu paleidikliu

2. Lėtai traukite reversinį paleidiklį (9), kol pajusite pasipriešinimą. Tada stipriai patraukite, kol generatorius pradės veikti.

su el. paleidimo funkcija

2. Nustatykite į./išj. jungiklį (5) į paleidimo padėtį ir laikykite, kol generatorius pradės veikti.

ISPĖJIMAS: atkreipkite dėmesį į tai, kad nesusizeistumėte pirštų. Jei variklis nepasileidžia ir iki galo nebuvo pakeltas stūmoklis, paleidiklio rankenėlė gali staiga atšokti variklio link. Stenkitės, kad paleidiklio rankenėlė neatsitrenktų į variklį. Leiskite savo rankai lėtai slysti atgal, kad nebūtų pažeistas uždangalas.

Variklio išjungimas

1. Elektrinio agregato išjungimas
2. Nustatykite variklio jungiklį ties „off“.
3. Nustatykite degalų čiaupą ties „off“.

Avariniu atveju nustatykite variklio jungiklį ties „off“!

Prijungiami elektriniai prietaisai

Šiuo elektros srovės agregatu gali būti maitinamos kaitinamosios lempos, šildytuvai, gręžimo staklės, vandens siurbiai ir t. t. Neviršykite elektros srovės agregatui nurodytos apkrovos ribos.

Elektros srovės agregato negalima naudoti įrenginiams maitinti, kuriems reikia daug elektros srovės.

Elektros srovės agregato negalima naudoti tiksliesiems įrenginiams, pavyzdžiui, kompiuteriui. Tam tikromis aplinkybėmis tokie tikslieji įrenginiai gali būti pažeisti dėl iškraipymų plačiaja banga, elektros srovės agregatui atiduodant galią. Nejunkite elektros srovės agregato prie pastato elektros instaliacijos.

ISPĖJIMAS: prijungus prie pastato elektros instaliacijos, elektros srovė gali būti tiekama atgal į tinklo maitinimo linijas. Tokiame grįžtamajame maitinime slypi irtinio elektros smūgio pavojus elektros tiekimo įmonės darbininkams arba kitiems asmenims, kurie nutrūkus elektros srovės tiekimui liečia laidus.

Prijungus prie pastato elektros instaliacijos, elektros tiekimo įmonės elektros srovė gali būti tiekama atgal į elektros srovės agregatą. Atkūrus maitinimą iš tinklo, elektros srovės agregatas gali sprogti, pradėti degti arba sukelti gaisrą pastato elektros instaliacijoje.

Skryklis (3)

[vykus trumpajam jungimui arba esant stipriai generatoriaus perkrovai, skryklis automatiškai atjungia elektros srovės agregatą nuo kištukinio lizdo. Jei saugiklis automatiškai iššoko į padėtį „off“, prieš įspausdami jį vėl, patikrinkite, ar prijungtas elektrinis prietaisas yra neprikaištingos būklės ir neviršija grandinės apkrovos ribos.

10. Valymas

Dėmesio!

Prieš atlikdami valymo darbus, visada išjunkite variklį ir ištraukite uždegimo žvakės kištuką.

Rekomenduojame įrenginį išvalyti iš karto po kiekvieno naudojimo. Reguliariai valykite įrenginį drėgna šluoste ir šiek tiek skystojo muilo. Nenaudokite valymo priemonių ir tirpiklių. Jie gali pažeisti plastines prietaiso dalis. Atkreipkite dėmesį į tai, kad į įrenginio vidų nepatektų vandens.

11. Transportavimas

Transportavimas

1. Prieš transportuodami variklį, leiskite jam atvėsti.
2. Prieš transportuodami elektros srovės agregatą, nustatykite variklio jungiklį (5) į padėtį OFF, o benzino čiaupą (7) – į padėtį OFF.
3. Laikykite elektros srovės agregatą horizontaliai, kad neišsilietų benzino. Benzino garai arba išsiliejęs benzinas gali užsidegti.
4. Saugokite, kad elektros srovės agregatas nenukristų, o transportuodami – nuo smūgių.
5. Norėdami transportuoti trumpą atstumą, transportuokite generatorių, naudodami transportavimo ratus (19) ir transportavimo rankeną (10).

12. Laikymas

Laikykite įrenginį ir jo priedus tamsioje, sausoje, apsaugotoje nuo šalčio ir vaikams nepasiekiamoje vietoje. Optimali laikymo temperatūra yra nuo 5 iki 30 °C. Laikykite įrankį originalioje pakuotėje. Uždenkite įrankį, kad apsaugotumėte jį nuo dulkių arba drėgmės. Laikykite naudojimo instrukciją prie įrankio.

Laikymas ilgesnį laiką

1. Ištuštinkite degalų baką ir karbiuratorių.
2. Atsukite uždegimo žvakę
3. Įpilkite į cilindrą maždaug 20 ml švarios variklinės alyvos pro uždegimo žvakės kiaurymę.
4. Lėtai ištraukite starterio lyną, kad alyva pasiskirstytų variklyje ir vėl įsukite uždegimo žvakę.

5. Nuo variklio ir cilindro galvutės briaunų kruopščiai pašalinkite nešvarumus, nuosėdas bei dulkes.
6. Išvalykite oro filtrą arba, esant stipriam užterštumui, jį pakeiskite.
7. Akumuliatorių baterijos atjungimas
8. Laikykite elektros srovės generatorių sausoje patalpoje, vaikams neprieinamoje vietoje.
9. Įrenginio negalima laikyti lauke.
10. Norėdami apsaugoti nuo dulkių, įrenginį ir variklį uždenkite bei laikykite sausoje, švarioje vietoje.

Atnaujinant eksploatavimą po ilgesnio laikymo

1. Pakeiskite variklinę alyvą.
2. Prieš paleisdami variklį iš naujo po ilgesnio laikymo laiko, pripildykite švaraus benzino.

Jei variklis nenaudojamas ilgiau nei mėnesį, dėl pasikeitusios benzino kokybės gali būti sunkiau paleisti variklį arba atsirasti kitų pasekmių. Norėdami to išvengti, atlaisvinkite karbiuratoriaus išleidimo varžtą ir išleiskite iš jo benzina. Be to, atidarykite benzino čiaupą, kad iš bako išbėgtų benzinas.

13. Techninė priežiūra

Dėmesio!

Prieš atlikdami techninės priežiūros darbus, visada išjunkite variklį ir ištraukite uždegimo žvakės kištuką.

Alyvos keitimas (8 pav.)

Pakeiskite variklinę alyvą po pirmųjų 25 darbo valandų, tada – kas 50 valandų arba kas tris mėnesius.

Išleiskite variklinę alyvą, esant šiltam varikliui.

1. Leiskite varikliui įkaisti.
2. Išjunkite variklį.
3. Tada panaudoti alyvai surinkti po alyvos išleidimo varžtu (13) pastatykite pakankamo dydžio indą.
4. Alyvai išleisti pašalinkite užsukamą alyvos pripildymo angos dangtelį su alyvmačiu (14) ir alyvos išleidimo varžtą (13).
5. Išleiskite alyvą.
6. Vėl sumontuokite alyvos išleidimo varžtą (13) su sandarinimo poveržle ir priveržkite.
7. Į alyvos pildymo angą pripildykite rekomenduojamos variklinės alyvos.

Nurodymas! Gerai užsukite užsukamą alyvos pripildymo angos dangtelį su alyvmačiu (14).

Pripildymo kiekis apie 1,1 litro

Tinkamai utilizuokite susikaupusią alyvą vietos panaudotos alyvos surinkimo punkte. Draudžiama panaudotą alyvą išleisti į gruntą arba maišyti su atliekomis.

Uždegimo žvakės tikrinimas (10 pav.)

Išjunkite variklį ir leiskite jam atvėsti.

Atsargiai! Pavojus nudegti

Prireikus išvalykite arba pakeiskite uždegimo žvakę:

1. Ištraukite uždegimo žvakės kištuką (d) ir uždegimo žvakės srityje pašalinkite nešvarumus.
2. Ištraukite uždegimo žvakę ir patikrinkite.
3. Jei yra pažeidimų, pvz., įtrūkimų arba atplaišų, uždegimo žvakę pakeiskite.
4. Išvalykite uždegimo žvakės elektrodus vieliniu šepetėliu.
5. Patikrinkite atstumą tarp elektrodų ir nustatykite.
6. Įsukite uždegimo žvakę ir priveržkite uždegimo žvakės raktu.
7. Įkiškite uždegimo žvakės kištuką (d) į uždegimo žvakę.

Atkreipkite dėmesį į tai, kad keičiant į cilindro galvutę nepatektų nešvarumų.

Patikrinkite, kaip pritvirtinta uždegimo žvakė.

Perkaitus laisva uždegimo žvakė gali pažeisti variklį.

Per stipriai priveržus, gali būti pažeistas sriegis cilindro galvutėje.

Už dėl to patirtą žalą gamintojas neatsako. Rizika tenka vien tik naudotojui. Naudokite tik rekomenduojamą arba lygiavertę uždegimo žvakę.

Oro filtro valymas (1 + 9 pav.)

1. Atlaisvinkite spaustukus (b).
 2. Pašalinkite filtro uždangalą (9).
 3. Išvalykite putplasčio pirminio valymo filtrą (c) nedegiu tirpikliu.
- Dėmesio: oro filtro įdėklui išvalyti niekada nenaudokite benzino arba valymo tirpiklių su žema pliūpsnio temperatūra. Pasekmė galėtų būti gaisras arba sprogimas.
4. Išspauskite pirminio valymo filtrą, kad pašalintumėte tirpiklį / muiluotą vandenį.
 5. Išplautą filtruojantįjį elementą kruopščiai nuskalaukite švari vandeniu.
 6. Palikite filtruojančiuosius elementus, kad išdžiūtų.
 7. Vėl užkabinkite filtro uždangalą ir priveržkite spaustukus (b).

Jei variklis eksploatuojamas labai dulkietoje patalpoje, valykite oro filtrą kasdien arba kas dešimt darbo valandų.

niekada nepaleiskite variklio su pažeistu oro filtro įdėklu arba be jo. Taip į variklį pateks nešvarumų ir jis gali būti stipriai pažeistas.

Už dėl to patirtą žalą gamintojas neatsako. Rizika tenka vien tik naudotojui.

Svarbi nuoroda remonto atveju:

Kai įrenginį grąžinate remontui, atkreipkite dėmesį į tai, kad saugumo sumetimais įrenginys į techninės priežiūros stotelę būtų pristatomas be alyvos ir degalų.

Techninės priežiūros informacija

Atkreipkite dėmesį į tai, kad šio gaminio toliau nurodytos dalys naudojant arba natūraliai dėvisi arba toliau nurodytų dalių reikia kaip vartojamųjų medžiagų.

Greitai susidėvinčios dalys*: Uždegimo žvakė, filtras

* į komplektaciją privalomai neįeina!

14. Utilizavimas ir pakartotinis atgavimas

Pakavimo nuorodos



Pakavimo medžiagas galima perdirbti.

Utilizuokite pakuotes, tausodami aplinką.

Nuorodos dėl Elektros ir elektronikos prietaisų įstatymo (vok. ElektroG)



Panaudotų elektros ir elektronikos prietaisų negalima mesti į buitines atliekas, juos reikia surinkti ir utilizuoti atskirai!

- Panaudotas baterijas arba akumulatorius, kurie nėra fiksuoti sumontuoti sename prietaise, prieš atiduodant reikia išimti! Toks utilizavimas sureguliuotas Baterijų įstatyme.
- Elektros bei elektronikos prietaisų savininkai ar naudotojai yra teisiškai įpareigoti juos grąžinti po naudojimo.
- Galutinis naudotojas yra atsakingas už savo asmeninių duomenų ištrynimą iš utilizuojamo panaudoto įrenginio!
- Perbrauktos šiukšliadėžės simbolis reiškia, kad elektros ir elektronikos prietaisų negalima išmesti kartu su buitinėmis atliekomis.
- Elektros ir elektronikos prietaisus galima nemokamai grąžinti šiose vietose:
 - viešosiose atliekų šalinimo ar surinkimo vietose (pvz., savivaldybių pastatų kiemuose),
 - elektros prietaisų pardavimo vietose (stacionariose ir internetinėse), jei pardavėjai privalo juos priimti atgal arba tai padaryti siūlo savanoriškai.
 - Iki trijų vienos rūšies panaudotų elektros prietaisų, kurių krašto ilgis ne didesnis kaip 25 cm, galite nemokamai grąžinti gamintojui prieš tai neįsigydami naujo prietaiso iš gamintojo arba nuvežti į kitą įgaliojimą surinkimo punktą savo vietovėje.
 - Dėl kitų papildomų gamintojų ir platintojų prekių priėmimo atgal sąlygų kreipkitės į atitinkamą klientų aptarnavimo tarnybą.
- Jei gamintojas pristato naują elektros prietaisą privačiam namų ūkiui, jis gali organizuoti nemokamą elektros prietaiso paėmimą galutinio naudotojo prašymu. Tam susisiekiate su gamintojo klientų aptarnavimo tarnyba.

- Šie teiginiai galioja tik prietaisams, parduodamiems Europos Sąjungos šalyse, kurioms taikoma Europos direktyva 2012/19/ES. Europos Sąjungai nepriklausančiose šalyse gali būti taikomos kitokios panaudotų elektros ir elektronikos prietaisų utilizavimo nuostatos.

Degalai ir alyva

- Prieš utilizuodami įrenginį, ištuštinkite degalų baką ir variklinės alyvos rezervuarą!
- Degalų ir variklinės alyvos negalima mesti į buitines atliekas ar išpilti į nuotėkas, juos reikia surinkti ir utilizuoti atskirai!
- Tuščius alyvos ir degalų bakus reikia utilizuoti tausojant aplinką.











15. Sutrikimų šalinimas

Tolesnėje lentelėje nurodyti klaidų požymiai ir aprašyta, kaip jas galima pašalinti, jei Jūsų mašina blogai veiktų. Jei taip problemos nustatyti ir pašalinti negalite, kreipkitės į savo techninės priežiūros dirbtuves.

Sutrikimas	Galima priežastis	Ką daryti?
Variklis nepasileidžia	Bake nėra degalų.	Papildykite degalų.
	Uždarytas degalų čiaupas.	Atidarykite degalų čiaupą.
	Nešvarus oro filtras.	Išvalykite oro filtrą.
	Variklio jungiklis nustatytas ties OFF".	Nustatykite variklio jungiklį ties „ON“.
	Sugedęs reversinis paleidiklis.	Suremontuokite reversinį paleidiklį.
	Nėra variklinės alyvos.	Papildykite variklinės alyvos.
	Nešvari uždegimo žvakė.	Išvalykite uždegimo žvakę
	Per mažas variklinės alyvos lygis.	Pripildykite variklinės alyvos.
	Blogai nustatytas variklio eksploataavimo įj./ išj. jungiklis.	Nustatykite į tinkamą padėtį.
Variklis veikia garsiai / netolygiai	Nešvari uždegimo žvakė	Išvalykite / pakeiskite uždegimo žvakę.
	Labai nešvarus oro filtras	Išvalykite / pakeiskite oro filtrą.
	Užteršti / seni degalai	Išleiskite degalus ir pakeiskite juos naujais.
	„Choke“ svirtis ties „CHOKE“.	Nustatykite „Choke“ svirtį ties „RUN“.
	Netinkami degalai, vietoj benzino – dyzelinas	Išleiskite degalus ir pripilkite tinkamų degalų.
Nėra elektros išėjimo	Kintamosios srovės generatoriaus sutrikimas	Apie garantinį atvejį informuokite atsakingą atstovybę.
Nepavyksta išjungti variklio	Sugedo uždegimo išjungimo viela	Uždarykite degalų čiaupą ir palaukite, kol variklis išsijungs. Kreipkitės į klientų aptarnavimo tarnybą.

Erklärung der Symbole auf dem Gerät

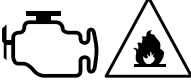
Die Verwendung von Symbolen in diesem Handbuch soll Ihre Aufmerksamkeit auf mögliche Risiken lenken. Die Sicherheitssymbole und Erklärungen, die diese begleiten, müssen genau verstanden werden. Die Warnungen selbst beseitigen keine Risiken und können korrekte Maßnahmen zum Verhüten von Unfällen nicht ersetzen.

	<p>Lesen Sie das Betriebshandbuch. Bevor Sie das Gerät verwenden, sehen Sie stets in den entsprechenden Abschnitt im Benutzerhandbuch.</p>
	<p>Wichtig. Heiße Teile. Halten Sie Abstand.</p>
	<p>Wichtig. Schalten Sie den Motor vor dem Nachfüllen von Kraftstoff aus. Füllen Sie nicht im laufenden Betrieb nach.</p>
	<p>Wichtig. Die Abgase sind giftig, betreiben Sie den Motor daher nicht in unbelüfteten Bereichen.</p>
	<p>Tragen Sie Gehörschutz. Tragen Sie Schutzhandschuhe.</p>
	<p>Warnung vor elektrischer Spannung</p>
	<p>Seien Sie beim Umgang mit Kraftstoffen und Schmiermitteln sehr vorsichtig!</p>
	<p>Entfernen Sie das Zündkabel, bevor Sie Wartungsarbeiten durchführen, und lesen Sie sich die Anweisungen durch.</p>
	<p>Setzen Sie das Gerät nicht dem Regen aus.</p>
	<p>Beim Anlassen des Motors werden Funken erzeugt. Diese können in der Nähe befindliche brennbare Gase entzünden.</p>
	<p>Offene Flammen oder das Rauchen in der Nähe des Geräts ist streng verboten!</p>
<p>⚠ Achtung!</p>	<p>In dieser Bedienungsanweisung haben wir Stellen, die Ihre Sicherheit betreffen, mit diesem Zeichen versehen</p>

Inhaltsverzeichnis:

Seite:

1.	Einleitung.....	71
2.	Gerätebeschreibung (Abb. 1 - 2)	71
3.	Lieferumfang	71
4.	Bestimmungsgemäße Verwendung.....	71
5.	Sicherheitshinweise	72
6.	Technische Daten.....	74
7.	Auspacken.....	74
8.	Aufbau / Vor Inbetriebnahme	74
9.	In Betrieb nehmen	75
10.	Reinigung	76
11.	Transport	76
12.	Lagerung	76
13.	Wartung	77
14.	Entsorgung und Wiederverwertung.....	78
15.	Störungsabhilfe	78

1. Einleitung

Hersteller:

Scheppach GmbH
Günzburger Straße 69
D-89335 Ichenhausen

Verehrter Kunde

Wir wünschen Ihnen viel Freude und Erfolg beim Arbeiten mit Ihrem neuen Gerät.

Hinweis:

Der Hersteller dieses Gerätes haftet nach dem geltenden Produkthaftungsgesetz nicht für Schäden, die an diesem Gerät oder durch dieses Gerät entstehen bei:

- unsachgemäßer Behandlung
- Nichtbeachtung der Bedienungsanweisung
- Reparaturen durch Dritte, nicht autorisierte Fachkräfte
- Einbau und Austausch von nicht originalen Ersatzteilen
- nicht bestimmungsgemäßer Verwendung
- Ausfällen der elektrischen Anlage bei Nichtbeachtung der elektrischen Vorschriften und VDE-Bestimmungen 0100, DIN 57113 / VDE 0113

Beachten Sie:

Lesen Sie vor der Montage und vor Inbetriebnahme den gesamten Text der Bedienungsanleitung durch.

Diese Bedienungsanleitung soll es Ihnen erleichtern, Ihr Gerät kennenzulernen und dessen bestimmungsgemäßen Einsatzmöglichkeiten zu nutzen.

Die Bedienungsanleitung enthält wichtige Hinweise, wie Sie mit dem Gerät sicher, fachgerecht und wirtschaftlich arbeiten, und wie Sie Gefahren vermeiden, Reparaturkosten sparen, Ausfallzeiten verringern und die Zuverlässigkeit und Lebensdauer des Gerätes erhöhen.

Zusätzlich zu den Sicherheitsbestimmungen dieser Bedienungsanleitung müssen Sie unbedingt die für den Betrieb des Gerätes geltenden Vorschriften Ihres Landes beachten.

Bewahren Sie die Bedienungsanleitung, in einer Plastikhülle geschützt vor Schmutz und Feuchtigkeit, bei dem Gerät auf. Sie muss von jeder Bedienungsperson vor Aufnahme der Arbeit gelesen und sorgfältig beachtet werden.

An dem Gerät dürfen nur Personen arbeiten, die im Gebrauch des Gerätes unterwiesen und über die damit verbundenen Gefahren unterrichtet sind.

Das geforderte Mindestalter ist einzuhalten.

Neben den in dieser Bedienungsanleitung enthaltenen Sicherheitshinweisen und den besonderen Vorschriften Ihres Landes sind die für den Betrieb von baugleichen Maschinen allgemein anerkannten technischen Regeln zu beachten.

Wir übernehmen keine Haftung für Unfälle oder Schäden, die durch Nichtbeachten dieser Anleitung und den Sicherheitshinweisen entstehen.

2. Gerätebeschreibung (Abb. 1 - 2)

1. Tankdeckel
2. Tankanzeige
3. Trennschalter
4. Voltmeter
5. Ein- / Ausschalter (E-Start)
6. Chokey
7. Benzinabsperrhahn
8. Filterabdeckung
9. Reversierstarter
10. Transportgriff
11. Stützfüße
12. Anschluss-12V
13. Ölablassschraube
14. Öleinfüllverschluss mit Messstab
15. Steckdose - 230V (2x)
16. Bleibatterie - 12V 9Ah/10Hr
17. Erdungsschraube
18. Steckdose - 400V
19. Transporträder
20. Auspuff
21. Motor
22. Tank
23. Rahmen

3. Lieferumfang

- A. Bolzen \varnothing 7,8 x 62 mm
- B. Sechskantmutter M8
- C. Stützfüße (2x)
- D. Radachse \varnothing 13 x 88,5 mm
- E. Transporträder (2x)
- F. Federsplint (2x)
- G. Generator

4. Bestimmungsgemäße Verwendung

Die Maschine darf nur nach ihrer Bestimmung verwendet werden. Jede weitere darüber hinausgehende Verwendung ist nicht bestimmungsgemäß. Für daraus hervorgerufene Schäden oder Verletzungen aller Art haftet der Benutzer/Bediener und nicht der Hersteller. Bestandteil der bestimmungsgemäßen Verwendung ist auch die Beachtung der Sicherheitshinweise, sowie die Montageanleitung und Betriebshinweise in der Bedienungsanleitung.

Personen, welche die Maschine bedienen und warten, müssen mit dieser vertraut und über mögliche Gefahren unterrichtet sein.

Darüber hinaus sind die geltenden Unfallverhütungsvorschriften genauestens einzuhalten. Sonstige allgemeine Regeln in arbeitsmedizinischen und sicherheitstechnischen Bereichen sind zu beachten. Veränderungen an der Maschine schließen eine Haftung des Herstellers und daraus entstehende Schäden gänzlich aus.

Dieses Stromaggregat kann Glühlampen, Heizgeräte, Bohrmaschinen, Wasserpumpen, usw. mit Strom versorgen. Überschreiten Sie nicht die für das Stromaggregat angegebene Lastgrenze.

Das Stromaggregat darf nicht zur Versorgung von Geräten verwendet werden, die einen hohen Strombedarf haben.

Das Stromaggregat kann nicht für Präzisionsgeräte, wie beispielsweise Computer, verwendet werden. Solche Präzisionsgeräte können unter Umständen durch die Verzerrung durch die breite Welle bei der Leistungsabgabe des Stromaggregats beschädigt werden. Schließen Sie das Stromaggregat nicht an die elektrische Installation eines Gebäudes an.

- Generator nur in technisch einwandfreiem Zustand sowie bestimmungsgemäß, sicherheits- und gefahrenbewusst unter Beachtung der Betriebsanleitung benutzen!
- Insbesondere Störungen, die die Sicherheit beeinträchtigen können, umgehend beseitigen (lassen)!
- Die Sicherheits-, Arbeits- und Wartungsvorschriften des Herstellers sowie die in den Technischen Daten angegebenen Abmessungen müssen eingehalten werden.
- Die zutreffenden Unfallverhütungsvorschriften und die sonstigen, allgemein anerkannten sicherheitstechnischen Regeln müssen beachtet werden.
- Der Generator darf nur von Personen genutzt, gewartet oder repariert werden, die damit vertraut und über die Gefahren unterrichtet sind. Eigenmächtige Veränderungen an der Maschine schließt eine Haftung des Herstellers für daraus resultierende Schäden aus.
- Der Generator darf nur für Arbeiten verwendet werden, für die er gebaut ist und in der Bedienungsanleitung beschrieben wird.
- Der Generator darf nur mit Originalzubehör und Originalwerkzeugen des Herstellers genutzt werden.
- Jeder darüber hinausgehende Gebrauch gilt als nicht bestimmungsgemäß. Für daraus resultierende Schäden haftet der Hersteller nicht; das Risiko dafür trägt allein der Benutzer.

Bitte beachten Sie, dass unsere Geräte bestimmungsgemäß nicht für den gewerblichen, handwerklichen oder industriellen Einsatz konstruiert wurden. Wir übernehmen keine Gewährleistung, wenn

das Gerät in Gewerbe-, Handwerks- oder Industriebetrieben sowie bei gleichzusetzenden Tätigkeiten eingesetzt wird.

5. Sicherheitshinweise

Dieses Gerät entspricht den vorgeschriebenen Sicherheitsbestimmungen für Elektroschleifmaschinen

- Lesen Sie die Gebrauchsanleitung aufmerksam durch, bevor Sie den Generator in Betrieb nehmen.
- Ein unsachgemäßer Gebrauch kann zu Schaden an Personen und Sachen führen. Personen, die mit der Anleitung nicht vertraut sind, dürfen das Gerät nicht bedienen. Bewahren Sie die Gebrauchsanleitung sorgfältig auf.
- Kindern und Jugendlichen ist die Benutzung des Gerätes nicht gestattet.
- Bei nicht bestimmungsgemäßer Verwendung sowie bei Veränderungen an der Maschine übernimmt der Hersteller keinerlei Haftung.
- Beachten Sie ebenso die Sicherheitshinweise, die Montage- und Bedienungsanleitung sowie darüber hinaus die allgemein geltenden Unfallverhütungsvorschriften.

Wichtiger Hinweis:

Stellen Sie sicher, dass Personen, die mit diesem Gerät arbeiten, diese Gebrauchsanleitung vor Betrieb gründlich gelesen und verstanden haben. Betreiben Sie dieses Gerät niemals innerhalb von Gebäuden oder in einer Umgebung ohne ausreichende Belüftung. Die Abgase enthalten Kohlenmonoxid, ein geruchloses und giftiges Gas.

Achtung!

Der Generator weist Spannungsschwankungen auf, durch die folgende Geräte eventuell beschädigt werden können:

- Fernseh-/TV-Geräte- Audio-Video-Geräte,
- Produkte oder Geräte mit elektronischer Steuerung

Sicherheitshinweise

Lesen Sie diese Anleitung sorgfältig – Machen Sie sich mit diesem Gerät vertraut. Beachten Sie die für dieses Gerät geltenden Anwendungshinweise, Einschränkungen und möglichen Gefahren.

- Das Gerät nur auf einem festen Untergrund aufstellen.
- Die Last darf, die auf dem Typenschild des Generators angegebene Leistung, nicht überschreiten. Überlastung führt zu Schäden am Gerät oder zur Verkürzung der Lebensdauer.
- Der Motor darf nicht mit überhöhter Drehzahl betrieben werden. Der Betrieb des Motors bei überhöhter Drehzahl erhöht die Verletzungsgefahr. Es dürfen keine Teile verändert werden, die die Regeldrehzahl beeinflussen.
- Vor Einstellarbeiten am Generator oder Motor unbedingt Zündkerze bzw. Zündkabel entfernen, um ein versehentliches Starten zu vermeiden.

- Geräte mit fehlerhaften oder fehlenden Teilen bzw. ohne Schutzgehäuse oder Abdeckung dürfen nicht betrieben werden. Informationen zu Ersatzteilen erhalten Sie bei Ihrem Kundendienst.
- Das Gerät nicht in einer nassen oder feuchten Umgebung oder auf hochleitfähigen Oberflächen wie Metallbelägen oder Stahlkonstruktionen betreiben oder lagern. Bei Betrieb des Geräts unter Bedingungen wie den eben genannten unbedingt Gummihandschuhe und -stiefel tragen sowie einen Erdschlussstromunterbrecher verwenden.
- Generator sauber und frei von Öl, Schmutz und anderen Fremdstoffen halten.
- Sicherstellen, dass Verlängerungskabel, Stromkabel und alle elektrischen Komponenten in einwandfreiem Zustand sind. Elektrische Geräte niemals mit beschädigten oder defekten Kabeln betreiben.
- Zur Vermeidung von Verbrennungen Auspuff und andere Motor- bzw. Generator Teile, die sich im Betrieb erwärmen, nicht berühren.
- Gerät nicht an Haushaltssteckdosen anschließen.
- Nicht mit anderen Stromquellen verbinden.

Unter folgenden Bedingungen ist der Betrieb des Generators unbedingt zu unterlassen:

- bei Änderung der Motordrehzahl
- bei Abnahme der elektrischen Leistung
- beim Auftreten von Fehlzündungen
- bei Funkenbildung
- bei übermäßiger Vibration
- beim Auftreten von Flammen oder Rauch
- in geschlossenen Räumen
- bei Regen oder rauem Wetter
- in geschlossenen Raumabschnitten
- bei Regen oder rauem Wetter
- bei Überhitzung in angeschlossenen Geräten
- bei Schäden an den Steckdosen

Das Kraftstoffsystem regelmäßig auf undichte Stellen und Verschleißspuren wie abgeriebene oder poröse Leitungen, lose oder fehlende Schellen und Schaden am Tank oder Tankdeckel prüfen. Vor Betrieb müssen alle Fehler behoben werden.

Der Generator sollte nur unter folgenden Bedingungen betrieben, gewartet und betankt werden:

- Ausreichende Belüftung. Umgebungen vermeiden, in denen sich Dämpfe anreichern können, z. B. Gruben, Keller, Ausschachtungen und Bitgen. Luftstrom und Temperatur beachten. Die Umgebungstemperatur sollte 40°C nicht überschreiten.

- Bei geschlossenen Räumen die gefährlichen Abgase über Rohre ausleiten. Die Motorabgase enthalten Kohlenmonoxid, ein giftiges, Geruch- und farbloses Gas, das beim Einatmen schwere gesundheitlichen Schaden bis hin zum Tod verursacht.
- Den Generator nur bei ausreichender Beleuchtung betanken. Verschütten von Kraftstoff vermeiden. Den Generator niemals während des Betriebs betanken. Motor vor dem Betanken circa zwei Minuten abkühlen lassen.
- Betankung nicht in der Nähe von offenem Feuer, Kontrolllampen oder funkenbildenden elektrischen Geräten wie Elektrowerkzeugen, Schweißgeräten und Schleifmaschinen durchführen.
- Schalldämpfer und Luftfilter auf einwandfreien Zustand prüfen. Diese Teile dienen bei Fehlzündungen als Flammenschutz.
- Nicht in der Nähe des Generators rauchen. Keine lose Kleidung, Schmuck oder ähnliche Gegenstände tragen, die vom Anlasser oder von anderen umlaufenden Teilen erfasst werden können.

Der Generator ist nach dem Stand der Technik und den anerkannten sicherheitstechnischen Regeln gebaut. Dennoch können beim Arbeiten einzelne Restrisiken auftreten.

Des Weiteren können trotz aller getroffenen Vorkehrungen nicht offensichtliche Restrisiken bestehen.

- Restrisiken können minimiert werden, wenn die „Sicherheitshinweise“ und die „Bestimmungsgemäße Verwendung“ sowie die Bedienungsanweisung insgesamt beachtet werden.

Gefahren und Schutzmaßnahmen

Abgase:

Einatmung der Abgase

Gerät nur im Freien verwenden

Elektrischer Schlag:

Berühren des Zündsteckers

Zündkerzenstecker nicht bei laufendem Motor berühren

Verbrennungen:

Berührung des Auspuffes

Gerät abkühlen lassen

Feuer-Explosion:

Benzin ist feuergefährlich

Beim Tanken und Arbeiten ist das Rauchen verboten

⚠ **WARNUNG!** Dieses Elektrowerkzeug erzeugt während des Betriebs ein elektromagnetisches Feld. Dieses Feld kann unter bestimmten Umständen aktive oder passive medizinische Implantate beeinträchtigen.

Um die Gefahr von ernsthaften oder tödlichen Verletzungen zu verringern, empfehlen wir Personen mit medizinischen Implantaten ihren Arzt und den Hersteller vom medizinischen Implantat zu konsultieren, bevor das Elektrowerkzeug bedient wird.

6. Technische Daten

Spannungsregelung	AVR
Schutzart	IP23M
Dauerleistung P_{nenn} (S1)	5000 W
Max. Leistung P_{max} (S2 5 min)	5400 W
Nennspannung U_{nenn}	2 x 230 V~ 1 x 400 V~ 1 x 12 V
Nennstrom I_{nenn}	16 A / 8,3 A
Frequenz F_{nenn}	50 Hz
Bauart Antriebsmotor	4 Takt 1 Zylinder luftgekühlt
Hubraum	420 cm ³
Motordrehzahl	2000 min ⁻¹
Max. Leistung (Motor)	9 kW
Kraftstoff	bleifreies Benzin
Tankinhalt	25
Motoröl Typ Empfehlung	10W30 / 15W40
Ölmenge (ca.)	1,1 l
Verbrauch bei 3/4 Last	2,6 l/h
Batterietyp	Bleiakku 12V 9Ah/10Hr
Leistungsklasse	G1
Leistungsfaktor $\cos \varphi$	1
Qualitätsklasse	A
Temperatur max.	40 °C
Max. Aufstellhöhe (üNN)	1000 m
Anlasser	Seilzugstarter
Zündkerze	F7RTC/F6RTC
Gewicht	82 kg

Technische Änderungen vorbehalten!

Betriebsart S1 (Dauerbetrieb)

Die Maschine kann dauerhaft mit der angegebenen Leistung betrieben werden.

Betriebsart S2 (Kurzzeitbetrieb)

Die Maschine darf kurzzeitig mit der Maximalen Leistung betrieben werden. Danach muss die Maschine eine Zeitspanne stillstehen, um sich nicht unzulässig zu erwärmen.

Geräusch

⚠ **Warnung:** Lärm kann gravierende Auswirkungen auf Ihre Gesundheit haben. Übersteigt der Maschinenlärm 85 dB (A), tragen Sie bitte einen geeigneten Gehörschutz.

Geräuschkennwerte

Schalleistungspegel L_{WA}	95,8 dB(A)
Schalldruckpegel L_{pA}	75,76 dB(A)
Unsicherheit $K_{\text{WA/pA}}$	1,5 dB

7. Auspacken

- Öffnen Sie die Verpackung und nehmen Sie das Gerät vorsichtig heraus.
- Entfernen Sie das Verpackungsmaterial sowie Verpackungs- und Transportsicherungen (falls vorhanden).
- Überprüfen Sie, ob der Lieferumfang vollständig ist.
- Kontrollieren Sie das Gerät und die Zubehörteile auf Transportschäden.
- Bewahren Sie die Verpackung nach Möglichkeit bis zum Ablauf der Garantiezeit auf.

⚠ GEFAHR

Gerät und Verpackungsmaterialien sind kein Kinderspielzeug! Kinder dürfen nicht mit Kunststoffbeuteln, Folien und Kleinteilen spielen! Es besteht Verschluckungs- und Erstickungsgefahr!

8. Aufbau / Vor Inbetriebnahme

⚠ ACHTUNG!

Vor der Inbetriebnahme das Gerät unbedingt komplett montieren! Ihre Maschine ist nicht komplett montiert.

Montage Transporträder (Abb. 3)

1. Führen Sie die Radachse (D) durch das Rad (19).
2. Schieben Sie nun die Beilagscheibe auf die Radachse (D) und schieben Sie die Radachse (D) mit dem Rad (19) in die Bohrung der Lasche (a).
3. Fixieren Sie die Radachse mit je einem Federsplint (F)

Montage Stützfüße (Abb. 4)

1. Stützfüße (11) an der unteren Rahmenstrebe montieren. Fixieren Sie die Stützfüße mit je zwei Muttern (B).

Fixierung Transportgriff (Abb. 5)

Mit dem Splint (A) können Sie den Griff (10) in Position fixieren

Batterie anschließen (Abb. 6)

Klemmen Sie das rote Kabel an den Pluspol (+) und das schwarze Kabel an den Minuspol (-).

Hinweis: Die Batterie lädt sich im Betrieb selbst auf.

Achtung! Vor dem ersten Benutzen Öl einfüllen.

Kontrollieren Sie vor jedem Gebrauch bei abgeschaltetem Motor und auf einer ebenen Fläche den Ölstand. Verwenden Sie Viertakt- oder ein gleich hochwertiges HD-Öl bester Qualität.

Prüfen des Ölstands

Nehmen Sie den Öleinfüllverschluss mit Messstab (14) ab und wischen Sie den Messstab sauber. Prüfen Sie den Ölstand, indem Sie den Tauchstab in den Füllstutzen einschieben, ohne dabei den Verschluss einzuschrauben. Sollte der Ölstand zu niedrig sein, füllen Sie das empfohlene Öl bis zum unteren Rand des Ölfüllstutzens nach.

Öl-Warnsystem

Das Öl-Warnsystem ist so ausgelegt, dass Motorschaden durch Ölmangel im Kurbelgehäuse vermieden werden. Bevor der Ölstand im Kurbelgehäuse unter die Sicherheitsmarke sinken kann, stellt das Öl-Warnsystem den Motor automatisch ab. Wenn das Öl-Warnsystem den Motor abstellt, füllen Sie Motoröl nach.

Tanken

Warnung! Benzin ist äußerst feuergefährlich und explosiv. Sie können beim Umgang mit Treibstoff Verbrennungen oder andere schwere Verletzungen erleiden. Verwenden Sie Benzin mit einer Oktanzahl von mindestens 95 Oktan. Verwenden Sie nur frischen, sauberen Kraftstoff. Wasser oder Unreinheiten im Benzin beschädigen das Kraftstoffsystem.

Tankvolumen: 25 Liter

- Füllen Sie den Tank nur bis zur angegebenen Markierung im Kraftstoffsieb.
- Beachten Sie hierbei die Ausdehnung von Kraftstoff.
- Tanken Sie in einem gut belüfteten Bereich bei gestopptem Motor. Wenn der Motor unmittelbar vorher in Betrieb war, lassen Sie ihn zuerst abkühlen.
- Betanken Sie niemals den Motor in einem Gebäude, wo die Benzindämpfe Flammen oder Funken erreichen können.
- Rauchen Sie nicht während dem Nachtanken oder in dem Raum, in dem das Benzin aufbewahrt wird, und vermeiden Sie unter diesen Umständen offenes Feuer oder Funkenschlag.
- Achten Sie nach dem Betanken darauf, dass der Tankdeckel wieder korrekt und sicher verschlossen wurde. Seien Sie vorsichtig!
- Verschüttetes Benzin unverzüglich aufwischen.
- Sollte Benzin verschüttet worden sein, sorgen Sie dafür, dass der Bereich getrocknet ist, bevor Sie den Motor starten.

- Vermeiden Sie den wiederholten oder längeren Kontakt des Kraftstoffs mit der Haut oder das Einatmen der Dämpfe.
- Bewahren Sie den Kraftstoff außerhalb der Reichweite von Kindern auf.
- Bei gelegentlichem Klopfen oder Klingeln des Motors, sollten Sie ein anderes Markenbenzin verwenden. Wenn sich das Problem nicht beheben lässt, suchen Sie einen autorisierten Fachhändler auf.

WARNUNG: Das Betreiben des Motors mit andauerndem Zündungsklopfen oder Klingeln kann einen Motorschaden nach sich ziehen. Das Betreiben des Motors mit andauerndem Zündungsklopfen oder Klingeln wird als falscher Gebrauch angesehen. Für daraus resultierende Schäden haftet der Hersteller nicht; das Risiko dafür trägt allein der Benutzer.

9. In Betrieb nehmen

Erdung des Generators

Zur Ableitung statischer Aufladungen ist eine Erdung des Gehäuses möglich. Hierzu ein Kabel auf der einen Seite an der Erdungsschraube (12) des Stromerzeugers und auf der anderen Seite mit einer externen Masse (z.B. Staberder) verbinden.

WARNUNG: Als Erdungsquelle keine Rohrleitungen verwenden, die brennbare Stoffe führen.

Motor starten (Abb. 1 + 7)

HINWEIS: Elektrogerät nicht vor dem Starten des Motors anschließen.

1. Kraftstoffhahn (7) auf ON drehen.

Im kalten Zustand:

Chokehebel (6) in die Position CLOSED bringen, indem Sie den Hebel nach links bewegen.

Stellen Sie den Chokehebel (6) zurück in die Position OPEN während sich der Motor erwärmt.

Im warmen Zustand:

Chokehebel auf OPEN stellen, indem Sie den Hebel nach rechts bewegen.

1. Ein-/Ausschalter (5) auf die Position ON stellen

mit Reversierstarter

2. Langsam den Reversierstarter (9) ziehen, bis ein Widerstand spürbar ist. Dann kräftig ziehen, solange wiederholen, bis der Generator angelaufen ist.

mit E-Start

2. Ein-/Ausschalter (5) auf die Position Start stellen und halten, bis der Generator angelaufen ist.

WARNUNG: Achten Sie darauf, Ihre Finger nicht zu verletzen. Wenn der Motor nicht anspringt und ein Kolben nicht vollständig angehoben wurde, kann der Anlassergriff plötzlich zum Motor zurückgeschlagen. Vermeiden Sie, dass der Anlassergriff gegen den Motor zurückschlägt. Lassen Sie ihn langsam von Hand zurückgleiten, damit die Abdeckung nicht beschädigt wird.

Motor abstellen

1. Elektroaggregat ausschalten
 2. Motorschalter auf off stellen
 3. Kraftstoffhahn auf off stellen
- Im Notfall Motorschalter auf off stellen!

Anschließbare Elektrogeräte

Dieses Stromaggregat kann Glühlampen, Heizgeräte, Bohrmaschinen, Wasserpumpen, usw. mit Strom versorgen. Überschreiten Sie nicht die für das Stromaggregat angegebene Lastgrenze.

Das Stromaggregat darf nicht zur Versorgung von Geräten verwendet werden, die einen hohen Strombedarf haben.

Das Stromaggregat kann nicht für Präzisionsgeräte, wie beispielsweise Computer, verwendet werden. Solche Präzisionsgeräte können unter Umständen durch die Verzerrung, durch die breite Welle bei der Leistungsabgabe des Stromaggregats beschädigt werden. Schließen Sie das Stromaggregat nicht an die elektrische Installation eines Gebäudes an.

WARNUNG: Der Anschluss an die elektrische Installation eines Gebäudes kann die Rückspeisung des elektrischen Stroms in die Netzversorgungsleitungen zur Folge haben. Diese Rückspeisung birgt das Risiko eines tödlichen Stromschlags für Arbeiter des Stromversorgungsunternehmens oder andere Personen, die die Leitungen während einem Stromausfall berühren.

Der Anschluss an die elektrische Installation eines Gebäudes kann auch dazu führen, dass der elektrische Strom des Versorgungsunternehmens in das Stromaggregat rückgespeist wird. Wenn die Netzversorgung wiederhergestellt ist, kann das Stromaggregat explodieren, brennen oder einen Brand in der elektrischen Installation des Gebäudes auslösen.

Trennschalter (3)

Der Trennschalter trennt das Stromaggregat bei einem Kurzschluss oder im Fall einer bedeutenden Überlast des Generators an der Steckdose automatisch ab. Ist die Sicherung automatisch in die Stellung off herausgesprungen, so prüfen Sie, dass das angeschlossene Elektrogerät in einwandfreiem Zustand ist und nicht die zulässige Lastgrenze der Schaltung überschreitet, bevor Sie die Sicherung wieder hineindrücken.

10. Reinigung

Achtung!

Schalten Sie vor der Durchführung von Reinigungsarbeiten immer den Motor ab und ziehen Sie den Zündkerzenstecker.

Wir empfehlen, dass Sie das Gerät direkt nach jeder Benutzung reinigen.

Reinigen Sie das Gerät regelmäßig mit einem feuchten Tuch und etwas Schmierseife. Verwenden Sie keine Reinigungs- oder Lösungsmittel; diese könnten die Kunststoffteile des Gerätes angreifen. Achten Sie darauf, dass kein Wasser in das Geräteinnere gelangen kann.

11. Transport

Transport

1. Lassen Sie den Motor abkühlen, bevor Sie ihn transportieren.
2. Stellen Sie vor dem Transport des Stromaggregats den Motorschalter (5) in die Stellung OFF und den Benzinhahn (7) in die Stellung OFF
3. Halten Sie das Stromaggregat waagrecht, damit kein Benzin verschüttet wird. Benzindämpfe oder verschüttetes Benzin können sich entzünden.
4. Lassen Sie das Stromaggregat nicht fallen und setzen Sie es beim Transport keinen Schlägen aus.
5. Für den kurzen Transport den Generator mithilfe der Transporträder (19) und des Transportgriffs (10) transportieren.

12. Lagerung

Lagern Sie das Gerät und dessen Zubehör an einem dunklen, trockenen und frostfreien sowie für Kinder unzugänglichen Ort. Die optimale Lagertemperatur liegt zwischen 5 und 30 °C. Bewahren Sie das Werkzeug in der Originalverpackung auf. Decken Sie das Werkzeug ab, um es vor Staub oder Feuchtigkeit zu schützen. Bewahren Sie die Bedienungsanleitung bei dem Werkzeug auf.

Bei Lagerung über einen längeren Zeitraum

1. Kraftstofftank entleeren und den Vergaser leer fahren.
2. Zündkerze abschrauben.
3. Ca. 20 ml sauberes Motoröl durch die Zündkerzenbohrung in den Zylinder gießen.
4. Starterseil langsam herausziehen damit sich das Öl im Motor verteilt und Zündkerze wieder einschrauben.
5. Schmutz, Ablagerungen und Staub gründlich von Motor und Zylinderkopffripen entfernen.
6. Luftfilter säubern oder bei starker Verschmutzung ersetzen.
7. Batterie abklemmen

- Den Stromgenerator sicher in einem trockenen Raum, für Kinder unzugänglich, lagern.
- Das Gerät darf nicht im Freien aufbewahrt werden.
- Gerät und Motor zum Schutz vor Staub abdecken und an einem trockenen sauberen Ort lagern.

Bei Wiederinbetriebnahme nach längerer Lagerung

- Wechseln Sie das Motoröl.
- Füllen Sie frisches Benzin ein, bevor Sie den Motor nach der Lagerzeit erneut starten.

Wenn der Motor mehr als einen Monat lang nicht gebraucht wird, können Änderungen an der Benzinqualität das erschwerte Starten des Motors oder anderes zur Folge haben. Lösen Sie, um dies zu verhindern, die Ablassschraube des Vergasers und lassen Sie das Benzin daraus ablaufen. Öffnen Sie außerdem den Benzinbehälter, damit das Benzin aus dem Tank abläuft.

13. Wartung

Achtung!

Schalten Sie vor der Durchführung von Wartungsarbeiten immer den Motor ab und ziehen Sie den Zündkerzenstecker.

Ölwechsel (Abb. 8)

Motoröl nach den ersten 25 Betriebsstunden wechseln, anschließend alle 50 Stunden bzw. alle drei Monate.

Motoröl bei warmem Motor ablaufen lassen.

- Motor warmlaufen lassen.
- Motor abschalten.
- Ausreichend großen Behälter zum Auffangen des Altöls unter die Ölablassschraube (13) stellen.
- Zum Ablassen des Öls Öleinfüllverschluss mit Messstab (14) und Ölablassschraube (13) entfernen.
- Öl ablaufen lassen
- Ölablassschraube (13) mit Dichtungsscheibe wieder anbringen und festziehen.
- Empfohlenes Motoröl in die Öleinfüllöffnung einfüllen.

Hinweis! Öleinfüllverschluss mit Messstab (14) gut zuschrauben. Füllmenge ca. 1,1 Liter

Entsorgen Sie anfallendes Öl ordnungsgemäß in der örtlichen Altölsammelstelle. Es ist verboten Altöl in den Boden abzulassen oder mit Abfall zu vermischen.

Zündkerze prüfen (Abb. 10)

Motor abschalten und abkühlen lassen.

Vorsicht! Verbrennungsgefahr

Je nach Bedarf Zündkerze reinigen oder ersetzen:

- Zündkerzenstecker (d) abziehen und Schmutz im Zündkerzenbereich beseitigen.

- Zündkerze herausdrehen und prüfen.
- Bei Beschädigungen wie z. B. Risse oder Splitter, Zündkerze ersetzen.
- Zündkerzen-Elektroden mit einer Drahtbürste reinigen.
- Elektrodenabstand prüfen und einstellen.
- Zündkerze einschrauben und mit dem Zündkerzenschlüssel festziehen.
- Zündkerzenstecker (d) auf die Zündkerze aufsetzen.

Achten Sie darauf, dass beim Wechsel kein Schmutz in den Zylinderkopf gelangt.

Überprüfen Sie den Sitz der Zündkerze.

Eine lockere Zündkerze kann durch Überhitzung den Motor beschädigen.

Zu starkes Anziehen kann das Gewinde im Zylinderkopf beschädigen.

Für daraus resultierende Schäden haftet der Hersteller nicht; das Risiko dafür trägt allein der Benutzer. Verwenden Sie nur die empfohlene oder eine gleichwertige Zündkerze.

Luftfilter reinigen (Abb. 1 + 9)

- Lösen Sie die Klammern (b)
- Entfernen Sie die Filterabdeckung (9)
- Reinigen Sie die Schaumstoff - Vorfilter (c) mit einem nicht entflammaren Lösungsmittel.

Achtung: Kein Benzin oder Reinigungslösungen mit niedrigem Flammpunkt zum Reinigen des Luftfiltereinsatzes verwenden. Ein Feuer oder eine Explosion könnte die Folge sein.

- Vorfilter ausdrücken, um das Lösungsmittel/Seifenwasser zu entfernen.
- Ausgewaschenes Filterelement gründlich mit klarem Wasser spülen.
- Lassen Sie die Filterelemente gründlich trocknen.
- Filter-Abdeckung wieder einhängen und die Klammern (b) festziehen.

Wird der Motor in einer sehr staubigen Umgebung betrieben, Luftfilter täglich oder alle zehn Betriebsstunden reinigen.

Niemals den Motor ohne oder mit beschädigtem Luftfiltereinsatz laufen lassen. Schmutz gelangt so in den Motor, wodurch schwerwiegende Motorschäden entstehen können.

Für daraus resultierende Schäden haftet der Hersteller nicht; das Risiko dafür trägt allein der Benutzer.

Wichtiger Hinweis im Fall einer Reparatur:

Bei Rücklieferung des Gerätes zur Reparatur beachten Sie bitte, dass das Gerät aus Sicherheitsgründen öl- und kraftstofffrei an die Servicestation gesendet werden müssen.

Service-Informationen

Es ist zu beachten, dass bei diesem Produkt folgende Teile einem gebrauchsgemäßen oder natürlichen Verschleiß unterliegen bzw. folgende Teile als Verbrauchsmaterialien benötigt werden.

Verschleißteile*: Zündkerze, Filter

* nicht zwingend im Lieferumfang enthalten!

14. Entsorgung und Wiederverwertung

Hinweise zur Verpackung



Die Verpackungsmaterialien sind recycelbar. Bitte Verpackungen umweltgerecht entsorgen.

Hinweise zum Elektro- und Elektronikgerätegesetz (ElektroG)



Elektro- und Elektronik-Altgeräte gehören nicht in den Hausmüll, sondern sind einer getrennten Erfassung bzw.

Entsorgung zuzuführen!

- Altbatterien oder -akkus, welche nicht fest im Altgerät verbaut sind, müssen vor Abgabe entnommen werden! Deren Entsorgung wird über das Batteriegesetz geregelt.
- Besitzer bzw. Nutzer von Elektro- und Elektronikgeräten sind nach deren Gebrauch gesetzlich zur Rückgabe verpflichtet.
- Der Endnutzer trägt die Eigenverantwortung für das Löschen seiner personenbezogenen Daten auf dem zu entsorgenden Altgerät!
- Das Symbol der durchgestrichenen Mülltonne bedeutet, dass Elektro- und Elektronikaltgeräte nicht über den Hausmüll entsorgt werden dürfen.
- Elektro- und Elektronikaltgeräte können bei folgenden Stellen unentgeltlich abgegeben werden:
 - Öffentlich-rechtliche Entsorgungs- bzw. Sammelstellen (z. B. kommunale Bauhöfe)
 - Verkaufsstellen von Elektrogeräten (stationär und online), sofern Händler zur Rücknahme verpflichtet sind oder diese freiwillig anbieten.
 - Bis zu drei Elektroaltgeräte pro Geräteart, mit einer Kantenlänge von maximal 25 Zentimetern, können Sie ohne vorherigen Erwerb eines Neugerätes vom Hersteller kostenfrei bei diesem abgeben oder einer anderen autorisierten Sammelstelle in Ihrer Nähe zuführen.
 - Weitere ergänzende Rücknahmebedingungen der Hersteller und Vertrieber erfahren Sie beim jeweiligen Kundenservice.
- Im Falle der Anlieferung eines neuen Elektrogerätes durch den Hersteller an einen privaten Haushalt, kann dieser die unentgeltliche Abholung des Elektroaltgerätes, auf Nachfrage vom Endnutzer, veranlassen. Setzen Sie sich hierzu mit dem Kundenservice des Herstellers in Verbindung.

- Diese Aussagen gelten nur für Geräte, die in den Ländern der Europäischen Union installiert und verkauft werden und die der Europäischen Richtlinie 2012/19/EU unterliegen. In Ländern außerhalb der Europäischen Union können davon abweichende Bestimmungen für die Entsorgung von Elektro- und Elektronik-Altgeräten gelten.

Kraftstoffe und Öle

- Vor der Entsorgung des Geräts müssen der Kraftstofftank und der Motorölbehälter geleert werden!
- Kraftstoff und Motoröl gehören nicht in den Hausmüll oder den Abfluss, sondern sind einer getrennten Erfassung bzw. Entsorgung zuzuführen!
- Leere Öl- und Kraftstoffbehälter müssen umweltgerecht entsorgt werden.

15. Störungsabhilfe

Die folgende Tabelle zeigt Fehlersymptome auf und beschreibt, wie Sie Abhilfe schaffen können, wenn Ihre Maschine einmal nicht richtig arbeitet. Wenn Sie das Problem damit nicht lokalisieren und beseitigen können, wenden Sie sich an Ihre Service-Werkstatt.

Störung	Mögliche Ursache	Abhilfe
Motor lässt sich nicht starten	Kein Kraftstoff im Tank.	Nachtanken.
	Kraftstoffhahn geschlossen.	Kraftstoffhahn öffnen.
	Luftfilter verschmutzt.	Luftfilter reinigen.
	Motorschalter steht auf OFF".	Motorschalter auf „ON“ stellen.
	Reversierstarter defekt.	Reversierstarter reparieren.
	Kein Motoröl.	Motoröl nachfüllen.
	Zündkerze verschmutzt.	Zündkerze reinigen
	Motorölstand zu niedrig.	Füllen Sie Motorenöl auf.
	Ein/Ausschalter für Motorbetrieb falsch eingestellt.	Auf richtige Position stellen
Motor läuft laut/unruhig	Zündkerze verschmutzt	Zündkerze reinigen/ austauschen.
	Luftfilter stark verschmutzt	Luftfilter reinigen/ austauschen.
	Kraftstoff kontaminiert/abgestanden	Kraftstoff ablassen und erneuern.
	Choke-Hebel auf „CHOKE“	Stellen Sie den Choke-Hebel auf „RUN
	Falscher Kraftstoff, Diesel statt Benzin	Kraftstoff ablassen und richtigen Kraftstoff einfüllen
Kein elektrischer Ausgang	Störung im Wechselstromerzeuger	Für Garantieleistung verantwortliche Vertretung benachrichtigen
Motor lässt sich nicht abschalten	Zündungs-Ausschalt Draht defekt	Kraftstoffhahn schließen und warten, bis der Motor abstellt, Kundendienst rufen

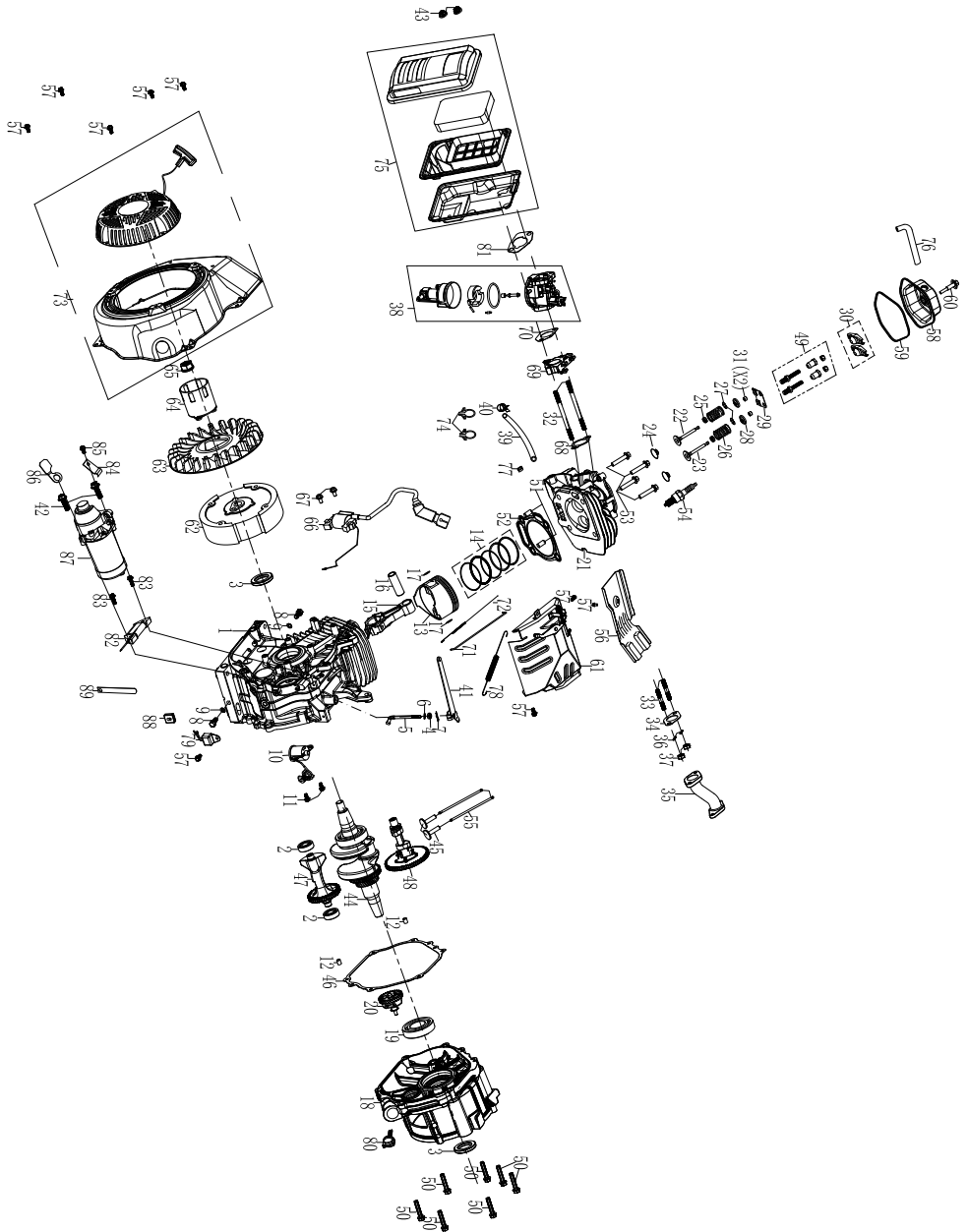

EG-Konformitätserklärung Originalkonformitätserklärung EC Declaration of Conformity



Scheppach GmbH, Günzburger Str. 69, D-89335 Ichenhausen

DE	erklärt folgende Konformität gemäß EU-Richtlinie und Normen für den Artikel	LV	apliecina šādu saskaņā ar ES direktīvu atbilstības un standarti šādu rakstu
GB	hereby declares the following conformity under the EU Directive and standards for the following article	SE	försäkrar härmed följande överensstämmelse enligt EU-direktiv och standarder för följande artikeln
EE	kinnitab käesolevaga nimetatud toote vastavust märgitud EL direktiividele ja standarditele	FI	vakuuttaa täten, että seuraava tuote täyttää ala esitetyt EU-direktiivit ja standardit
LT	pareiškia, taip atitiktis pagal ES direktyvos ir standartai šį straipsnį		

Marke / Brand:

GUDNORD

Art.-Bezeichnung:

STROMGENERATOR - GT-5400-E

Article name:

POWER GENERATOR - GT-5400-E

Art.-Nr. / Art. no.:

39062279974

<input type="checkbox"/> 2014/29/EU	<input type="checkbox"/> 2004/22/EG	<input type="checkbox"/> 89/686/EWG_96/58/EG	<input checked="" type="checkbox"/> 2000/14/EG_2005/88/EG
<input type="checkbox"/> 2014/35/EU	<input type="checkbox"/> 2014/68/EU	<input type="checkbox"/> 90/396/EWG	Annex V Annex VI Noise: measured L_{WA} = 95,8 dB(A); guaranteed L_{WA} = 97 dB(A) P = 9 KW; L/Ø = cm Notified Body: TÜV Rheinland LGA Products GmbH Tillystraße 2 - 90431 Nürnberg Notified Body No.: 0197
<input checked="" type="checkbox"/> 2014/30/EU	<input checked="" type="checkbox"/> 2011/65/EU*	<input type="checkbox"/>	
<input checked="" type="checkbox"/> 2006/42/EG	Annex IV Notified Body: Notified Body No.: Certificate No.:		
			<input checked="" type="checkbox"/> 2010/26/EU Emission. No: e13*2016/1628*2017/656SRB1/P*0075*00

Standard references:

EN ISO 3744:1995; EN ISO 8528-10:1998; EN ISO 8528-13:2016; EN 55012:2007+A1; EN 61000-6-1:2007;

Die alleinige Verantwortung für die Ausstellung dieser Konformitätserklärung trägt der Hersteller.
This declaration of conformity is issued under the sole responsibility of the manufacturer.

* Der oben beschriebene Gegenstand der Erklärung erfüllt die Vorschriften der Richtlinie 2011/65/EU des Europäischen Parlaments und des Rates vom 8. Juni 2011 zur Beschränkung der Verwendung bestimmter gefährlicher Stoffe in Elektro- und Elektronikgeräten.

The object of the declaration described above fulfils the regulations of the directive 2011/65/EU of the European Parliament and Council from 8th June 2011, on the restriction of the use of certain hazardous substances in electrical and electronic equipment.

Ichenhausen, den 18.05.2022

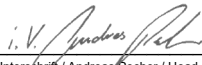
 Unterschrift / Andreas Pecher / Head of Project Management

First CE: 2018
Subject to change without notice

Documents registrar: Viktor Härtl
Günzburger Str. 69, D-89335 Ichenhausen

Garantie DE

Offensichtliche Mängel sind innerhalb von 8 Tagen nach Erhalt der Ware anzuzeigen, andernfalls verliert der Käufer sämtliche Ansprüche wegen solcher Mängel. Wir leisten Garantie für unsere Maschinen bei richtiger Behandlung auf die Dauer der gesetzlichen Gewährleistungsfrist ab Übergabe in der Weise, dass wir jedes Maschinenteil, das innerhalb dieser Zeit nachweisbar in Folge Material- oder Fertigungsfehler unbrauchbar werden sollte, kostenlos ersetzen. Für Teile, die wir nicht selbst herstellen, leisten wir nur insoweit Gewähr, als uns Gewährleistungsansprüche gegen die Vorlieferanten zustehen. Die Kosten für das Einsetzen der neuen Teile trägt der Käufer. Wandlungs- und Minderungsansprüche und sonstige Schadensersatzansprüche sind ausgeschlossen.

Warranty GB

Notification of apparent defects must be provided within eight days of receipt of the goods. Otherwise, the buyer's rights to be able to make a claim due to such defects will be invalidated. We guarantee the effectiveness of our equipment in the case of proper treatment for the duration of the statutory warranty period from the point of delivery in such a way that we replace any equipment part free of charge which provably becomes unusable due to faulty materials or fabrication defects within such a period of time. With respect to parts which have not been manufactured by us we only provide an effective warrant insofar as we are entitled to warranty claims against upstream suppliers. Costs for the installation of any new parts shall be borne by the buyer. The cancellation of a sale or the reduction of a purchase price as well as any other claims for damages shall be excluded.

Garantii EE

Ilmselgetest vigadest tuleb teatada 8 päeva jooksul pärast kauba kättesaamist, vastasel juhul kaotab ostja kõik õigused garantiele nimetatud vigade tõttu. Õige käsitsemise korral anname oma masinatele garantii seadusega ettenähtud ajaks alates kauba üleandmisest nii, et vahetame tasuta välja kõik masina osad, mis nimetatud aja jooksul peaks muutuma kasutuskõlbmatuks materjali- või tootmisvea tõttu. Osade eest, mida me ise ei tooda, anname garantii vaid selles osas, mis tarnija on meie garanteerinud. Uute osade paigaldamise kulud kannab ostja. Muutmis- ja amortisatsioonide ning muud kahjutasunõuded välistatakse.

Garantija LT

Dėl akivaizdžiai matomų defektų turi būti informuojama per 8 dienas nuo įrenginio gavimo. Kitu atveju pirkėjo teisė pareikšti pretenziją dėl šių defektų yra negaliojanti. Savo įrenginiams garantiniu laikotarpiu teikiame įstatymu numatytą techninę priežiūrą ir remontą, jei yra laikomasi gamintojo ir naudotojo susitarimo, ir pažadame nemokamai pakeisti bet kurias įrankio dalis, sugedusias dėl medžiagos ar gamyklinio broko. Mes neatsakome už dalis, kurias gaunate iš kito tiekėjo. Naujų dalių montavimo išlaidos yra pirkėjo atsakomybė. Pirkimo nutraukimas ar pirkimo kainos sumažinimas, kaip ir bet kurios kitos pretenzijos dėl nuostolių nebus priimama.

Garantija LV

Par acimredzamiem defektiem jāpaziņo 8 dienu laikā no precēs saņemšanas, pretējā gadījumā pircēja tiesības pieprasīt atbildību par šādiem defektiem zaudē spēku. Mēs dodam garantiju savām iekārtām, ja pircējs pret tām atbilstoši izturas garantijas laikā. Mēs apņemas bez maksas piegādāt jebkuru rezerves daļu, kas iespējams šajā laika periodā kļuvusi nelietojama bojātu materiālu vai ražošanas defektu dēļ. Attiecībā uz rezerves daļām, kuras nav mūsu ražotas, mēs dodam garantiju tikai gadījumā, ja mums ir garantija no saviem piegādātājiem. Jauno detaļu uzstādīšanas izmaksas ir jāzūnemas pircējam. Pirkuma atcelšana vai pirkuma cenas samazināšana, kā arī jebkuras citas prasības par bojājumu atbildināšanu netiek izskatītas.

Garanti SE

Uppenbara fel ska anmälas inom 8 dagar efter mottagning av leveransen, annars förlorar köparen rätten till garantireklamation av felet. Vi ger våra maskiner lagstadgad garanti som räknas från överlämnandet av produkten och gäller vid korrekt användning; garantin avser gratis byte av alla maskindelar som blir defekta under den ovannämnda garantitiden på grund av material- eller tillverkningsfel. För delar som inte är tillverkade av oss ger vi endast garanti i den omfattning som leverantören har beviljat oss. Köparen bekostar montering av nya delar. Inga anspråk på hävning av köpet, prisnedsättning eller annan skadeersättning accepteras.

Takuu FI

Ilmeisistä puutteista tulee ilmoittaa kahdeksan päivän kuluessa tavarán vastaanottamisesta. Muutoin ostaja ei voi vaatia korvausta ko. puutteista. Anname takuun oikein käsitellyille koneillemmekakisääteiseksi takuuajaksi tavarán luovutuksesta alkaen siten, että vaihdamme korvauksetta minkä tahansa ko- neenoson, joka osoittautuu tämän ajan kuluessa käyttökelvottomaksi raaka-aine- tai valmistusvirheestä johtuen. Osille, joita emme valmistaise, anname takuun vain mikäli osien toimittaja on antanut niistä takuun meille. Uusien osien asennuskustannukset maksaa ostaja. Purku- ja vähennysvaatimukset ja muut vahingonkorvausvaatimukset eivät tule kysymykseen.