



NAUDOJIMO INSTRUKCIJA

GT-222ES



ĮSPĖJIMAS
ATIDŽIAI PERSKAITYKITE ŠIĄ NAUDOJIMO INSTRUKCIJĄ IR LAIKYKITĖS
JOJE NURODYTŲ SAUGAUS DARBO TAISYKLIŲ.
NEPAISYDAMI INSTRUKCIJOS NURODYMŲ GALITE RIMTAI SUSIŽALOTI.

Svarbi informacija

Prieš pradėdami naudoti šį gaminį, būtinai perskaitykite naudojimo instrukciją.

Paskirtis

- ECHO žoliapjovės ir krūmapjovės – tai lengvi, puikiais eksploatacinėmis charakteristikomis pasižymintys prietaisai su benzininiais varikliais, skirti piktžolėms naikinti, vejų pakraščiams apkirpti ir krūmams pjauti tokiose vietose, kurias sunku prižiūrėti kitomis priemonėmis.
- Prietaisą naudokite tik pagal čia nurodytą jo paskirtį.

Naudotojai

- Prieš pradėdami naudoti šį prietaisą, atidžiai perskaitykite naudojimo instrukciją ir įsisavinkite jos turinį.
- Neleiskite kitiems asmenims naudoti šio prietaiso prieš tai neperskaičius jo naudojimo instrukcijos; sergantiems, pavargusiems ar kitiems prastos fizinės būklės asmenims; o taip pat vaikams.
- Turėkite omenyje, kad už nelaimingus atsitikimus ar grėsmę kitiems asmenims arba turtui atsako dirbantis su prietaisu asmuo.

Apie šią naudojimo instrukciją

- Šioje naudojimo instrukcijoje pateikiama svarbios informacijos apie prietaiso surinkimą, darbą su juo ir jo priežiūrą. Perskaitykite ją atidžiai ir įsisavinkite jos turinį.
- Naudojimo instrukciją pasidėkite patogioje vietoje, kad prireikus galėtumėte nesunkiai rasti.
- Pametę arba sugadinę naudojimo instrukciją, arba jai tapus neįskaitoma, iš ECHO prekybos atstovo įsigykite naują.
- Šioje naudojimo instrukcijoje naudojami tarptautinės matavimų vienetų sistemos (SI) matavimo vienetai. Lenktiniuose skliaustuose pateikiamos rekomendacinės vertės, todėl tam tikrais atvejais verčiant į kitus matavimo vienetus, gali būti nedidelė paklaida.

Prietaiso skolinimas ar perleidimas

- Skolindami šį prietaisą kitam asmeniui kartu su juo perduokite tam asmeniui, kuris skolinasi arba kuris dirbs su jūsų prietaisu, ir naudojimo instrukciją. Perleisdami šį prietaisą kitam asmeniui kartu su juo perduokite ir jo naudojimo instrukciją.

Kilus klausimams

- Kilus klausimams apie produktą, atsarginių detalių įsigijimą, remontą ir pan., kreipkitės į ECHO atstovą savo šalyje.

Pastabos

- Tobulinant produktą, šios naudojimo instrukcijos turinys gali būti keičiamas iš anksto neįspėjus. Kai kurie naudojimo instrukcijoje pateikiami paveikslėliai gali šiek tiek skirtis nuo paties gaminio – tam, kad būtų galima paaiškinti kuo tiksliau.
- Kai kurias prietaiso detales reikės surinkti patiems.
- Esant neaiškumų ar susidūrus su nesklandumais, kreipkitės į ECHO atstovą savo šalyje.

Gamintojas:

YAMABIKO CORPORATION

7-2 SUEHIROCHO 1-CHOME, OHME, TOKYO (TOKIJAS) 198-8760, Japan (Japonija)

Įgaliotasis atstovas Europoje:

Atlantic Bridge Limited

Atlantic House, PO Box 4800, Earley, Reading RG5 4GB, United Kingdom (Jungtinė Karalystė)

Saugaus darbo su prietaisu patarimai

Prieš pradėdami dirbti su prietaisu, atidžiai perskaitykite šį naudojimo instrukcijos skyrių.

- Šiame skyriuje aprašytos svarbios atsargumo priemonės. Primygtinai prašome jų laikytis.
- Taip pat atidžiai perskaitykite visoje naudojimo instrukcijoje aprašytas atsargumo priemones. Rombo formos sutartinis ženkliukas prieš sakinį atkreipia dėmesį į tai, kokių pasekmių galima tikėtis nesilaikant nurodytų atsargumo priemonių.

Įspėjamieji pranešimai

Čia aprašomi įspėjamieji sutartiniai ženklai, kurie pateikiami naudojimo instrukcijoje ir ant paties prietaiso, kad įspėtų apie galimą fizinę traumą su prietaisu dirbančiam asmeniui ir pašaliniais. Būtinai perskaitykite šiuos įspėjimus ir laikykitės nurodymų, kad galėtumėte saugiai dirbti.

	PAVOJUS
Šis ženklas, pateikiamas kartu su žodeliu „PAVOJUS“, atkreipia dėmesį į veiksmus arba sąlygas, dėl kurių naudotojas arba pašaliniai asmenys rizikuoja rimtai sužeisti arba žūti.	

	ĮSPĖJIMAS
Šis ženklas, pateikiamas kartu su žodeliu „ĮSPĖJIMAS“, atkreipia dėmesį į veiksmus arba sąlygas, dėl kurių naudotojas arba pašaliniai asmenys gali rimtai sužaloti arba žūti.	

	ATSARGIAI
„ATSARGIAI“ nurodo galimai pavojingą situaciją, kurios neišvengus, galima patirti nedidelių arba rimtesnių sužeidimų.	

Kiti perspėjimai







	Apskritimas bei įžambus brūkšnys reiškia, kad tam tikras dalykas yra draudžiamas.
---	---

PASTABA
Žodį „PASTABA“ lydinčiame pranešime pateikiama gaminio naudojimo bei priežiūros patarimų.



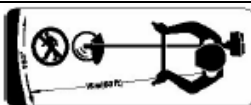











SVARBU
Žodį „PASTABA“ lydinčiame pranešime pateikiama svarbios informacijos apie prietaiso naudojimą, tikrinimą, priežiūrą ir laikymą.

Sutartiniai ženklai

Šioje naudojimo instrukcijoje ir ant paties prietaiso rasite nemažai sutartinių įspėjamųjų ženklų. Išsiaiškinkite ir žinokite, ką kiekvienas jų reiškia.

Ženklo forma	Ženklo aprašymas, paskirtis	Ženklo forma	Ženklo aprašymas, paskirtis
	Atidžiai perskaitykite naudojimo instrukciją		Maksimalus pjovimo įtaiso veleno sukimosi greitis (aps. per min.)
	Būtina naudoti tinkamas ausų, akių bei galvos apsaugos priemones.		Neleiskite pašaliniams priėti arčiau kaip 15 m. atstumu.
	Avėkite apsauginę avalynę ir mūvėkite pirštines		Degalų ir alyvos mišinys
	Avarinis sustabdymas		Išankstinio degalų pumpavimo (siurblio) mygtukas
	Įspėjimas! Saugokitės, kad nesviestų ko nors!	L	Karbiuratoriaus reguliavimas - Mišinys esant mažam greičiui
	Įspėjimas! Smūgis šonan.	H	Karbiuratoriaus reguliavimas - Mišinys esant dideliame greičiui

Saugaus darbo su prietaisu patarimai

Ženklo forma	Ženklo aprašymas, paskirtis	Ženklo forma	Ženklo aprašymas, paskirtis
	Naudoti be apsauginio gaubto draudžiama.		Karbiuratoriaus reguliavimas - Tuščiosios eigos greitis
	Naudoti metalinį pjovimo diską – draudžiama.		„U“ formos rankena
	Naudoti pjovimo galvutę su nailoniniu valu – draudžiama.		„L“ formos rankena
	Nedirbkite su prietaisu prastai vėdinamose vietose.		Saugokitės įkaitusių iki didelės temperatūros vietų
	Saugokitės ugnies ir nesukelkite gaisro.		Garantuojamas garso galios lygis
	Šalto variklio paleidimo svirties padėtis „COLD START“ (šalto paleidimas) – sklendė uždaryta.		Šalto variklio paleidimo svirties padėtis „RUN“ (veikia) – sklendė atidaryta.
	Saugokitės, kad nenutrenktų elektra.		Variklio užvedimas

Saugaus darbo su prietaisu patarimai

Įspėjamųjų saugos lipdukų vieta

Ant šio prietaiso yra užklijuoti toliau parodyti įspėjamieji saugos lipdukai. Prieš pradėdami dirbti su prietaisu, išsiaiškinkite ir žinokite, ką jie reiškia.

Jei įspėjamieji saugos lipdukai susidėvi tiek, kad tampa neįskaitomi, arba nusilupa ir nukrinta nuo prietaiso, iš ECHO atstovo savo šalyje įsigykite naujus ir priklijuokite tose vietose, kokios nurodytos paveikslėlyje toliau.



1. Įspėjamasis saugos lipdukas (detalės nr. 890617-43130)



2. Įspėjamasis saugos lipdukas (detalės nr. X505-002310)

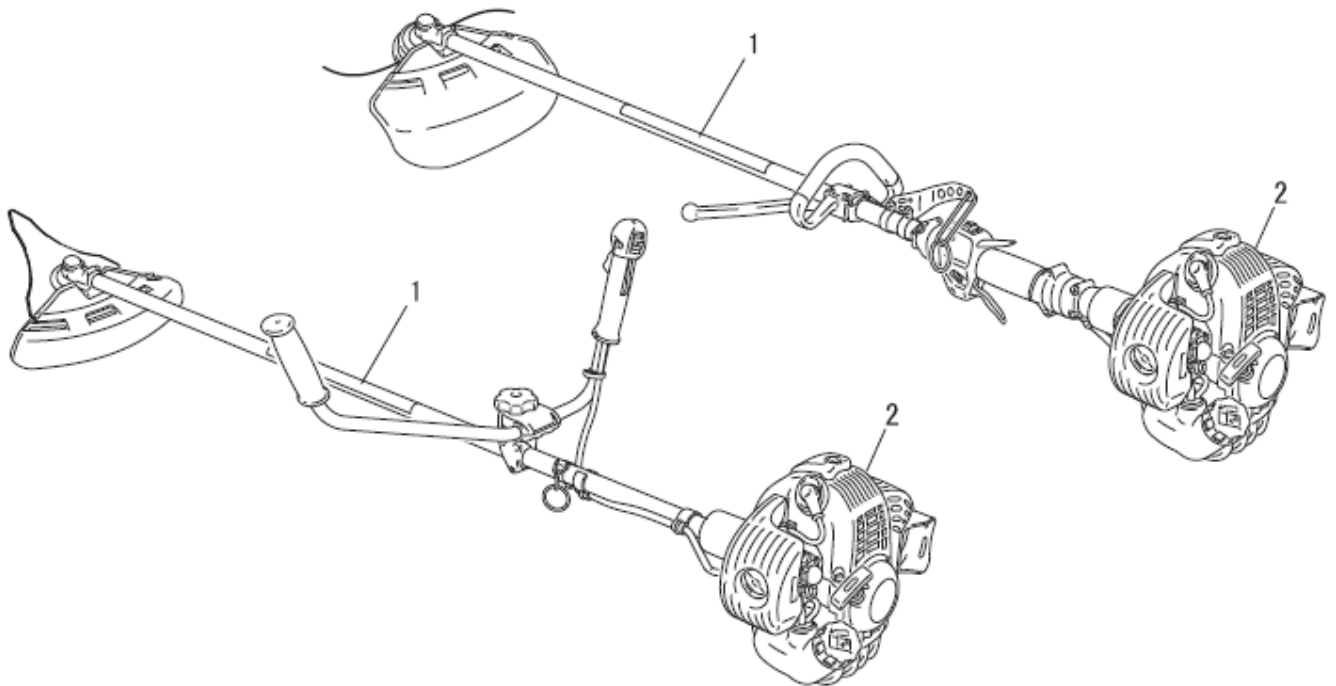

Saugaus darbo su prietaisu patarimai

Degalų paruošimas ir tvarkymas



Pildydami degalų bakelį, prietaisą visada laikykite atokiau nuo ugnies.

Degalai yra labai degūs, todėl netinkamai juos tvarkant, kyla gaisro grėsmė. Maišydami, sandėliuodami ir tvarkydami degalus būkite itin atsargūs, nes galite rimtai susižaloti. Griežtai laikykitės toliau pateiktų nurodymų.

- Pildydami degalų bakelį, nerūkykite ir nelaikykite arti liepsnos.
- Nepildykite degalų bakelio, kol variklis karštas arba dirba.
 - ◆ Nepaisant šių nurodymų, degalai gali užsiliepsnoti ir nudeginti ar sukelti gaisrą.



Apie tarą ir degalų pildymo vietą

- Degalus laikykite tik tam skirtose specialiose talpyklose.
- Degalų talpyklose ar statinėse gali būti padidėjęs slėgis. Todėl degalų talpyklų dangtelius pirmiausiai šiek tiek atsukite iš lėto, kad susivienodintų slėgis.
- Nepildykite degalų bakelio patalpose. Degalų bakelį pildykite tik lauke, laikydami virš plikos žemės.

Išsilieję degalai gali sukelti gaisrą

Pildydami degalų bakelį, laikykitės šių nurodymų:

- Nepripilkite degalų į bakelį tiek daug, kad pasiektų bakelio kaklelį. Degalų į bakelį pilkite tik iki nurodytos ribos (iki bakelio briaunos).
- Jei perpylėte ar praliejote pro šalį, išsiliejusius degalus iššluostykite.
- Papildę tvirtai užsukite degalų bakelio dangtelį.
 - ◆ Išsilieję degalai gali užsiliepsnoti ir sukelti gaisrą arba nudeginti.

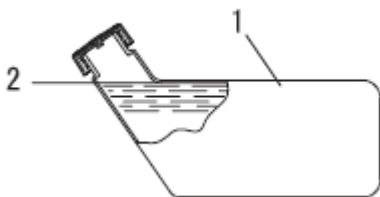

1. Degalų bakelis.
2. Bakelio briaunos lygis

Neužveskite variklio toje pačioje vietoje, kur pildėte degalų bakelį

- Draudžiama variklį užvesti toje pačioje vietoje, kur pildėte degalų bakelį. Prieš užvesdami variklį, pasitraukite bent 3 m. atstumu nuo šios vietos.
 - ◆ Pildant degalų bakelį pratekėję degalai gali užsiliepsnoti ir sukelti gaisrą arba nudeginti.



Pratekėję degalai gali sukelti gaisrą

- Baigę pildyti degalų bakelį, būtinai patikrinkite, ar nėra degalų protėkio pro degalų vamzdelį, degalų sistemos sandarinimo žiedus ir aplink degalų bakelio dangtelį.
- Pastebėję degalų protėkį, nedelsdami išjunkite prietaisą ir jo nebenaudokite; susisieki su prekybos atstovu savo šalyje, kad sutaisytų.
 - ◆ Pratekėję degalai gali užsiliepsnoti ir sukelti gaisrą.

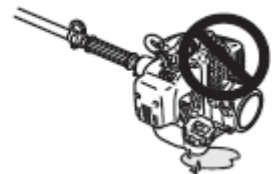

Saugaus darbo su prietaisu patarimai

Variklio paruošimas ir tvarkymas



ĮSPĖJIMAS

Užvedant variklį

Užvesdami variklį, imkitės tokių atsargumo priemonių:

- Įsitikinkite, kad nėra atsilaisvusių varžtų ar veržlių.
- Patikrinkite, ar nėra degalų protėkio.
- Prietaisą padėkite gerai vėdinamoje vietoje, ant lygiau paviršiaus.
- Įsitikinkite, kad aplink yra pakankamai tuščios vietos ir neprileiskite artyn pašalinių asmenų ar gyvūnų.
- Variklį užveskite, akceleratoriaus gaiduką nustatę į tuščiosios eigos greičio padėtį.
 - ◆ Nesilaikant šių atsargumo nurodymų, gali įvykti nelaimingas atsitikimas ir yra pavojus rimtai susižaloti ar net žūti.

Užvedus variklį, patikrinkite ar nesigirdi neįprastu garsu ir nėra neįprastos vibracijos

- Užvedę variklį įsitikinkite, kad nesigirdi neįprastų garsų ir nėra neįprastos vibracijos. Pastebėję neįprastų garsų ar neįprastą vibraciją, nebenaudokite prietaiso. Kreipkitės į prekybos atstovą savo šalyje, kad sutaisytų.
 - ◆ Krintančios ar dūžtančios detalės gali rimtai sužeisti ar sužaloti.

Varikliui veikiant, nelieskite iki aukštos temperatūros įkaitusių ar aukštos įtampos detalių

Varikliui veikiant ir ką tik jį išjungus, nelieskite toliau nurodytų iki aukštos temperatūros įkaitusių ar aukštos įtampos detalių:

- triukšmo slopintuvo, uždegimo žvakės, kampinės pavaros ir kitų iki aukštos temperatūros įkaistančių detalių;
 - ◆ Prisilietus prie įkaitusių detalių, jos gali nudeginti.
- uždegimo žvakės, uždegimo žvakės laido ir kitų aukštos įtampos detalių.
 - ◆ Varikliui veikiant prisilietus prie aukštos įtampos detalių, gali nutrenkti elektra.



Pastebėję ugnį ar dūmus, visada pirmiausiai pagalvokite apie saugumą

- Jei iš variklio plyksteli ugnis ar iš kur nors ima rūkti dūmai, išskyrus išmetimo angą, pirmiausiai atsitraukite nuo prietaiso saugiu atstumu, kad jums negrėstų pavojus.
- Semtuvu užpilkite ant prietaiso smėlio ar pan. medžiagos, kad gaisras neišplistų, arba ugnį užgesinkite gesintuvu.
 - ◆ Panikavimas tokiose situacijose gali baigtis gaisro išplitimu ir dar didesne žala.



Išmetami dūmai yra toksiški

- Iš variklio išmetamų dūmų sudėtyje yra toksiškų dujų, todėl nedirbkite su prietaisu patalpose ar kitose prastai vėdinamose vietose.
 - ◆ Išmetamaisiais dūmais galima apsinuodyti.



Prieš tikrindami ar tvarkydami prietaisą, išjunkite variklį

Tikrindami, tvarkydami ar atlikdami priežiūros darbus, laikykitės šių saugos nurodymų:

- Prieš tikrindami ar tvarkydami prietaisą, išjunkite variklį ir kol jis neatvės, nemėginkite tikrinti ar tvarkyti prietaiso.
 - ◆ Gali nudeginti.
- Prieš atlikdami patikros ir priežiūros darbus, nuimkite uždegimo žvakės dangtelį.
 - ◆ Prietaiso varikliui netyčia užsivedus, gali įvykti nelaimingas atsitikimas.

Tikrinant uždegimo žvakę

Tikrindami uždegimo žvakę, laikykitės šių saugos nurodymų:

- Jei elektrodai ar kontaktai susidėvėję, arba pastebėjus keramikos įtrūkimų, pakeiskite naujomis detalėmis.
- Mūsų atstovas turi atlikti kibirkšties testą (kad patikrintų, ar žvakė duoda kibirkštį).
- Negalima kibirkšties testo atlikti šalia žvakės angos.
- Kibirkšties testo negalima atlikti vietose, kur gali būti išsilieję degalų ar degių dujų.
- Nelieskite uždegimo žvakės metalinių dalių.
 - ◆ Nuo žvakės gali kilti gaisras arba gali jus nutrenkti elektra.



Saugaus darbo su prietaisu patarimai

Prietaiso tvarkymas

Bendrosios atsargumo priemonės



ĮSPĖJIMAS

Naudojimo Instrukcija

- Tam, kad galėtumėte tinkamai dirbti su prietaisu, prieš pradėdami naudoti, atidžiai perskaitykite naudojimo instrukciją.
 - ◆ Neperskaitę naudojimo instrukcijos, galite rimtai susižaloti ar sukelti nelaimingą atsitikimą.

Prietaisą naudokite tik pagal jo paskirtį

- Prietaisą naudokite tik pagal šioje naudojimo instrukcijoje nurodytą jo paskirtį.
 - ◆ Nepaisydami šio nurodymo, galite rimtai susižaloti ar sukelti nelaimingą atsitikimą. Prietaisui sugedus dėl to, kad jis buvo neleistinai modifikuotas ar pakeistas, jam taikoma garantija nebegalios.

Prietaisą naudokite tik patikrinę ir jei jis tinkamai prižiūrėtas

- Jei prietaisas nebuvo patikrintas ar tinkamai prižiūrimas, nenaudokite jo. Pasirūpinkite, kad prietaisas būtų reguliariai tikrinamas ir atliekami jo techninės priežiūros darbai.
 - ◆ Nepaisydami šio nurodymo, galite rimtai susižaloti ar sukelti nelaimingą atsitikimą.

Prietaiso skolinimas ar perleidimas kitam asmeniui

- Skolindami šį prietaisą kitam asmeniui kartu su juo perduokite jam asmeniui ir naudojimo instrukciją.
- Perleisdami šį prietaisą kitam asmeniui kartu su juo perduokite ir jo naudojimo instrukciją.
 - ◆ Nepaisydami šio nurodymo, galite rimtai susižaloti ar sukelti nelaimingą atsitikimą.

Pasiruošimas nelaimingiems atsitikimams

Pasirūpinkite priemonėmis, kurių gali prireikti ištikus nelaimingam atsitikimui ar netyčia susižalojus. Turėkite:

- pirmosios pagalbos vaistinėlę;
- rankšluosčių ir tvarsčių kraujavimui sustabdyti;
- švilpuką ar mobilųjį telefoną (kad prireikus, galėtumėte pakviesti pagalbos).
 - ◆ Jei nesugebėsite suteikti pirmosios pagalbos ar prisišaukti pašalinių pagalbos, dėl patirto sužalojimo galite nusilpti.

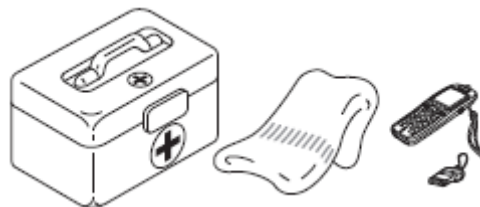

Atsargumo priemonės dirbant



PAVOJUS

Nenaudokite prietaiso, žoliapjovės pjovimo diskui sukantis tuščiosios eigos greičiu

- Nenaudokite prietaiso žolei pjauti, kai jo akceleratoriaus gaidukas yra nustatytas į tuščiosios eigos greičio padėtį ir jo pjovimo diskas sukasi tuščiosios eigos greičiu.
 - ◆ Nepaisydami šio nurodymo, galite rimtai susižaloti ar sukelti nelaimingą atsitikimą.

Nenuimkite apsauginio gaubto

- Nedirbkite su prietaisu nuėmę apsauginį gaubtą.
 - ◆ Nuo besisukančios žoliapjovės pjovimo disko atšokę objektai gali sukelti nelaimingą atsitikimą ar rimtai sužaloti.

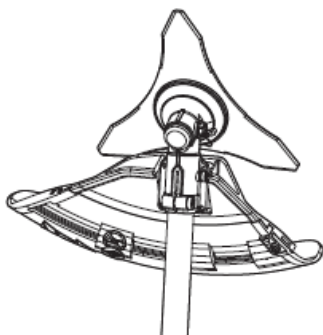

Plotas 15 m. spinduliu yra pavojinga zona

Visas plotas 15 m. spinduliu aplink prietaisą yra pavojinga zona. Dirbdami su prietaisu, būtinai imkitės toliau nurodytų atsargumo priemonių:

- Į pavojingą zoną neleiskite patekti vaikams, pašaliniams žmonėms ir gyvūnams.
- Į pavojingą zoną įžengus pašaliniam asmeniui, išjunkite prietaiso variklį, kad pjovimo diskas nustotų sukintis.
- Artėdami prie asmens dirbančio su žoliapjove, atkreipkite jo dėmesį koku nors signalu, pvz., meskite šakelę iš saugios zonos, ir tik įsitikinę, kad variklis išjungtas, o pjovimo diskas nebesisuka, įženkite į pavojingą zoną.
- Jei su prietaisu dirba ne vienas, o daugiau žmonių, būtina susitarti, koku būdu atkreipsite vienas kito dėmesį, ir būtina dirbti ne mažesniu kaip 15 m. atstumu vienas nuo kito.
 - ◆ Nesilaikant saugaus atstumo, besisukantis žoliapjovės pjovimo diskas gali sužeisti, apakinti ar net mirtinai sužaloti, kaip ir nuo jos atšokę objektai.



Saugaus darbo su prietaisu patarimai



ĮSPĖJIMAS

Asmenims, dirbantiems su prietaisu

Prietaiso neturėtų naudoti:

- pavargę asmenys;
- apsvaigę nuo alkoholio asmenys;
- vaistus vartojantys asmenys;
- besilaukiančios moterys;
- prastos fizinės būklės asmenys;
- naudojimo instrukcijos neperskaitę asmenys;
- vaikai.
 - ◆ Nepaisant šių nurodymų, gresia nelaimingas atsitikimas.



Prietaiso naudojimo ir darbo aplinka

- Nenaudokite prietaiso neturėdami tvirtos atramos kojoms – stovėdami stačiose įkalnėse arba po smarkaus lietaus, nes didelė grėsmė paslysti ir susižeisti.
- Nedirbkite su prietaisu tamsiu paros metu ar naktį, taip pat neapšviestose vietose, kur prastas matomumas.
- Dirbdami su prietaisu nestačiose įkalnėse, pjaukite tolygiais judesiais pagal kontūrus.
 - ◆ Nukritus ar paslydus, o taip pat netinkamai dirbant su prietaisu, galima rimtai susižaloti.
- Savo pačių sveikatos ir saugos bei patogaus darbo labai, dirbkite su prietaisu kai aplinkos temperatūra $-5^{\circ}\text{C} - +40^{\circ}\text{C}$.
 - ◆ Nepaisydami šių nurodymų, galite rimtai pakenkti savo sveikatai.

Pereidami į kitą vietą išjunkite variklį

Judėdami iš vienos vietos į kitą tokiomis aplinkybėmis, kokios aprašytos toliau, išjunkite prietaiso variklį ir įsitikinkite, kad žoliapjovės pjovimo diskas nustojo sukstis, tada uždėkite pjovimo disko apsauginį gaubtą ir nusukite triukšmo slopintuvą nuo savęs.

- Eidami į vietą, kurioje ketinate dirbti.
- Darbo metu pereidami į kitą vietą.
- Išeidami iš darbo vietos.
 - ◆ Nepaisydami šių nurodymų, galite nudegti ar rimtai susižaloti.
- Gabendami prietaisą automobiliu, ištuštinkite degalų bakelį, uždėkite pjovimo disko apsauginį gaubtą ir gerai pritvirtinkite prietaisą, kad nejudėtų.
 - ◆ Gabendami prietaisą su neištuštintu degalų bakeliu, rizikuojate sukelti gaisrą.

Vibracija ir šaltis

Manoma, kad šaltis ir vibracija tam tikriems asmenims gali sukelti būklę, vadinamą *Reino sindromu (Raynaud's Phenomenon)*, kuris pasireiškia pirštų kraujotakos sutrikimais. Dėl šalčio bei vibracijos poveikio gali imti dilgčioti rankų pirštus, pirštai gali imti „degti“, o vėliau prarasti sveiką spalvą, sugrubti, nutirpti.

Kadangi nėra žinoma, koks mažiausias poveikis paskatina šį negalavimą, mes primygtinai rekomenduojame imtis toliau pateikiamų atsargumo priemonių.

- Nesušalkite, ypač šiltai apgobkite galvą ir kaklą, pėdas ir kulkšnis, rankas ir riešus.
- Užtikrinkite gerą kraujo apytaką, dirbdami dažnai darykite pertraukas ir jų metu atlikite vikrių pratimų rankoms, ir nerūkykite.
- Ribokite darbo su žoliapjove valandų skaičių. Bent dalį darbo dienos užsiimkite kitais darbais.
- Sunegalavę ar pastebėję, kad pirštai paraudo ir patino, o vėliau pabalo ir prarado jautrumą, pasitarkite su gydytoju prieš toliau dirbdami.
 - ◆ Nepaisydami šių nurodymų, galite rimtai pakenkti savo sveikatai.

Traumos dėl persitempimo

Manoma, kad per ilgai dirbant ir per daug nuvarginus pirštų, rankų, plaštakų ir pečių raumenis bei sausgysles, minėtos vietos gali tapti skausmingos, patinti, gali būti jaučiamas tirpulis, silpnumas ir net labai stiprus skausmas.

Tam, kad sumažintumėte traumų dėl persitempimo grėsmę, imkitės tokių veiksmų:

- Stenkitės nelaikyti riešo sulenkteje, įtemptoje arba pakreiptoje padėtyje. Stenkitės riešą laikyti tiesiai. Be to, imdami už žoliapjovės rankenos, tai darykite visa plaštaka, ne tik nykščiu ir smiliumi.
- Darykite reguliarias pertraukėles, kad rankos pailsėtų nuo pasikartojančių judesių.
- Darykite plaštakų ir rankų raumenis stiprinančius pratimus.
- Pajutę pirštų, plaštakų, riešų arba rankų dilgčiojimą, tirpulį ar skausmą, kreipkitės į gydytoją. Kuo greičiau diagnozuos persitempimą, tuo lengviau bus užkirsti kelią negrįžtamiems nervų ir raumenų pakitimams.
 - ◆ Nepaisydami šių nurodymų, galite rimtai pakenkti savo sveikatai.

Tinkamas mokymas

Neleiskite dirbti su prietaisu tinkamai neapmokytiems asmenims ir asmenims, neturintiems tinkamos apsauginės įrangos. Susipažinkite su prietaiso valdikliais ir žinokite, kaip tinkamai jį naudoti. Žinokite kaip išjungti prietaisą ir užgesinti jo variklį. Mokėkite greitai atsegti prietaiso tvirtinimo diržus. Neleiskite niekam dirbti su prietaisu prieš tai neišklausius instrukcijos.

Saugaus darbo su prietaisu patarimai



ĮSPĖJIMAS

Prieš pradėdami dirbti, pašalinkite visas kliūtis ir pašalinius daiktus

- Prieš pradėdami dirbti, patikrinkite visą darbo vietą ir surinkite akmenis, tuščias skardines ir kt. daiktus, kurie gali atšokti nuo pjovimo įtaiso, o taip pat vielos ar laidų atraižas, kurios gali apsvyti aplink pjovimo įtaisą.
 - ◆ Nuo besisukančios žoliapjovės pjovimo įtaiso atšokę objektai arba aplink jį apsvijusios vielos ar laidų atraižos gali sukelti nelaimingą atsitikimą ar rimtai sužaloti.



Dirbdami su prietaisu, nelaikykite jo pjovimo įtaiso pakėlę aukštyr

- Dirbdami su prietaisu, nelaikykite jo pjovimo įtaiso pakėlę aukštyr. Taip pat nedirbkite pjovimo įtaisą pakelę aukštyr kelių lygio.
 - ◆ Pakėlus pjovimo įtaisą aukštyr kelių lygio, sukimosi plokštuma priartėja prie veido, todėl nuo pjovimo įtaiso atsimušę objektai gali pataikyti į veidą ir rimtai sužaloti.

Kilus įtarimui, kad kažkas – ne taip, nieko nelaukę išjunkite variklį

Toliau aprašytos aplinkybės, kuriomis variklį reikia nedelsiant išjungti ir prieš tikrinant bet kurią prietaiso detalę, įsitikinti, kad pjovimo diskas nustojo sukstis. Apgadintas detales būtina pakeisti.

- Jei bepjaunant pjovimo įtaisas atsimušė į akmenį, medį, stulpą ar pan. kliūtį.
- Jei prietaisas staiga ima neįprastai stipriai vibruoti.
 - ◆ Toliau dirbant su apgadintu prietaisu ar detalėmis, rizikuojate rimtai susižeisti ar patirti nelaimingą atsitikimą.

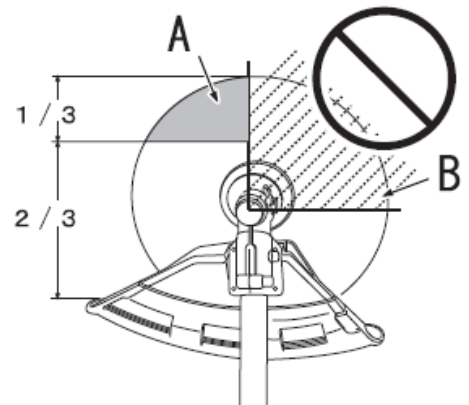

Atatranka

- Žoliapjovės pjovimo diskui besisukant dideliu greičiu ir prisilietus prie medžio, stulpo, akmens ar pan. kieto daikto, ji gali staigiai ir su didele jėga atšokti atgal; šis reiškinys yra vadinamas atatranka.
- Atatranka yra labai pavojinga, nes dėl jos galite staiga prarasti prietaiso valdymą.
- Žoliapjovės pjovimo diskui priekiniu dešiniuoju kvadrantu (B) prisilietus prie krūmo ar pan. kieto daikto, ji gali staigiai ir su didele jėga atšokti atgal į dešinę šoną.
- Tam, kad išvengtumėte atatrankos, nepjaukite iš kairės į dešinę. Pasirūpinkite, kad pjaudami žoliapjovės pjovimo diską nekliudytumėte jokių kietų daiktų.
- Pjaudami įsitikinkite, kad pjaunamas objektas liestų pjovimo diską kairiojo priekinio pjovimo disko trečdaliu kraštu.
 - ◆ Nesilaikant šių nurodymų galima rimtai ar net mirtinai susižaloti.

Saugaus darbo su prietaisu patarimai

Su pjovimo įtaisu susijusios atsargumo priemonės



PAVOJUS

Užsikirtus pjovimo įtaisui, pirmiausiai išjunkite variklį. Nemėginkite iš pjovimo įtaiso išimti įstrigusį objektą, kol variklis veikia. Išėmus įstrigusį objektą ir prietaisui staiga pradėjus veikti, galite rimtai susižeisti.

1. Naudojant metalinį pjovimo diską



ĮSPĖJIMAS

Rinkitės tinkamą pjovimo diską

- Pasirinkus netinkamą pjovimo diską, galima rimtai susižeisti. Perskaitykite visus šioje naudojimo instrukcijoje pateiktus saugos nurodymus ir griežtai jų laikykitės.
- Trijų dantukų pjovimo diskas yra skirtas piktžolėms ir žolei pjauti. Tam, kad nesusižeistumėte dėl atatranks ar pjovimo disko įtrūkimo, nepjaukite metaliniu pjovimo disku krūmų ir medelių.
- Rinkitės tik bendrovės „YAMABIKO CORPORATION“ rekomenduojamus priedus.
 - ◆ Apgadintas arba suskilęs pjovimo diskas gali rimtai sužaloti.

Prieš naudodami, apžiūrėkite pjovimo diską

Įskilusios metalinio pjovimo disko šukės pjaunant gali atsiskirti nuo jos ir skrieti su didele jėga. Todėl prieš pradėdami dirbti, visada apžiūrėkite metalinį pjovimo diską, ar neįskilęs.

Įskilusį pjovimo diską išmeskite, kad ir koks mažas įskilimas būtų.

Pjovimo diskas gali įskilti dėl netinkamo naudojimo ar galandinimo.

- ◆ Apgadintas ar įskilęs pjovimo diskas gali tapti nelaimingo atsikimo priežastimi ir rimtai sužaloti.

Atsakomosios jėgos

Žinokite, kokios gali būti atsakomosios stūmimo ir traukimo jėgos bei atatranka, ir kaip tai gali paveikti jūsų pusiausvyrą, dirbant su prietaisu.

- ◆ Nepaisydami šio nurodymo, galite rimtai ar net mirtinai susižaloti.

2. Naudojant pjovimo galvutę su nailoniniu valu



ĮSPĖJIMAS

Rinkitės tinkamą pjovimo įtaisą

- Pasirinkus netinkamą pjovimo įtaisą, galima rimtai susižeisti. Perskaitykite visus šioje naudojimo instrukcijoje pateiktus saugos nurodymus ir griežtai jų laikykitės.
- Rinkitės tik bendrovės „YAMABIKO CORPORATION“ rekomenduojamus pjovimo įtaisus.
- Rinkitės tik pjovimo galvutes su nailoniniu valu. Nenaudokite metalinio pjovimo disko.
 - ◆ Nepaisydami šio nurodymo, galite sukelti nelaimingą atsitikimą ar rimtai susižaloti.
- Paliktas išsikišęs už atpjovimo peilio pjovimo galvutės valas, galvutei pradėjus sukintis, gali atitrūkti ir nuskrieti.
 - ◆ Nepaisydami šio nurodymo, galite sukelti nelaimingą atsitikimą ar rimtai susižaloti.

Nepjaukite žolės arti automobilių ar pėsčiųjų

Dirbdami virš pliko žemės paviršiaus ar žvyro plotų, būkite itin atidūs, nes valas gali dideliu greičiu nusviesti nedidelius akmenukus. Apsauginis gaubtas negali sulaukyti nuo kieto paviršiaus atšokusį objektą.

- ◆ Nepaisydami šio nurodymo, galite sukelti nelaimingą atsitikimą ar rimtai susižaloti.

Venkite vielos

Nepjaukite tokiose vietose, kur gali būti vielinės tvoros atraižų. Pašalinkite vielos atraižas iš darbo vietos arba venkite pjauti tokiose vietose išvis.

Naudokite tinkamas asmens saugos priemonės.

Nepjaukite tokiose vietose, kur neįmanoma matyti, ką pjaunate žoliapjove.

- ◆ Nepaisydami šio nurodymo, galite sukelti nelaimingą atsitikimą ar rimtai susižaloti.



ATSARGIAI

Rinkitės tik bendrovės „YAMABIKO CORPORATION“ rekomenduojamą lankstų, nemetalinį valą.

Saugaus darbo su prietaisu patarimai

Asmens saugos priemonės



ĮSPĖJIMAS

Naudokite asmens saugos priemones

Dirbdami su žoliapjove visada naudokite šias asmens saugos priemones:

- galvos apsaugą (šalmą) – saugo galvą
- ausų kištukus – saugo klausos aparatą
- apsauginius akinius – saugo akis
- veido skydelį – saugo veidą
- apsaugines pirštines – saugo rankas nuo šalčio ir vibracijos
- prie kūno priglundančius darbo drabužius (ilgomis rankovėmis ir klešnėmis) – saugo kūną
- avėkite aulinius batus neslidžiais padais (ne atvirais priekiais) – saugo pėdas
- blauzdų apsaugas – saugo kojas
 - Nesilaikant šių saugos nurodymų, galima pakenkti klausai ir regėjimui bei rimtai susižaloti.

Prireikus naudokite ir šias specialias apsaugos priemones:

- Nuo dulkių apsaugančią kaukę – saugo kvėpavimo takus
- Tinkliuką nuo bičių – saugo nuo bičių įkandimo.

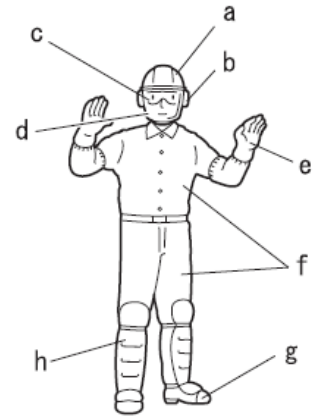

Vilkėkite tinkamus drabužius

Nedėvėkite kaklaraiščių ir papuošalų bei laisvų drabužių, kuriuos galėtų įtraukti prietaisas. Neavėkite batų atvirais priekiais, nedirbkite basomis ar plikomis kojomis. Tam tikromis aplinkybėmis gali būti reikalingos veido ir ausų apsaugos priemonės. Pjaunant stambius krūmus su metaliniu pjovimo disku, papildomai gali reikėti medkirčio kelnių ir blauzdų apsaugų.

- Nesilaikant šių saugos nurodymų, galima pakenkti klausai ir regėjimui bei rimtai susižaloti.



Variklio darbas

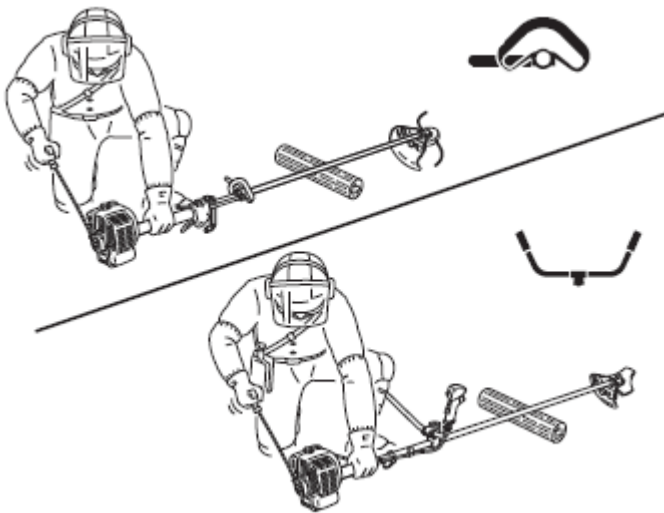

8. Įsitikinę, kad plotas aplink jus yra saugus, laikykite prietaisą suėmę kuo arčiau variklio ir keliskart patraukite už starterio rankenėlės.
9. Išgirdę į sproginimą panašų garsą ir varikliui staiga užgesus, svirtį šalto variklio paleidimui pastumkite į padėtį „Atidaryta“ (*Open*) ir toliau traukite už starterio rankenėlės, kad variklis užsivestų.
10. Jei atlikus 8 punkte nurodytus veiksmus, variklis iškart užsiveda, švelniai grąžinkite svirtį šalto variklio paleidimui pastumkite į padėtį „Atidaryta“ (*Open*).
11. Palikite variklį kurį laiką veikti tuščiosios eigos greičiu, kad sušiltų.

* Jei variklis užsiveda sunkiai, naudokite akceleratoriaus skląstį (ištraukite akceleratoriaus gaiduką iki galo ir nuleiskite akceleratoriaus skląstį – paspauskite akceleratoriaus gaiduko blokatorių ir atleiskite akceleratoriaus gaiduką, kad įsijungtų akceleratoriaus skląstis. Varikliui užsivedus, šiek tiek patraukite akceleratoriaus gaiduką, kad akceleratoriaus skląstis nedelsiant atsileistų).

Variklio pašildymas

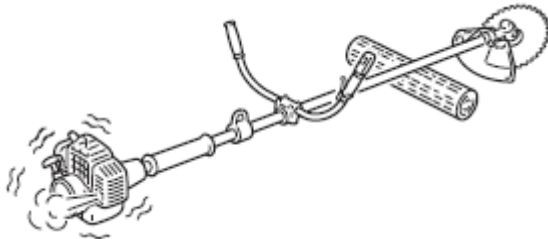

1. Varikliui užsivedus, leiskite jam 2–3 min. veikti tuščiosios eigos greičiu (t.y., nedideliu greičiu), kad sušiltų.
2. Varikliui šylant, tolygiau sutepamos jo vidinės detalės. Todėl leiskite varikliui visiškai sušilti, ypač jei užvedėte jį šaltą.
3. Neleiskite varikliui dirbti prieš tai nepritvirtinę pjovimo įtaiso prie prietaiso.

Šilto variklio užvedimas

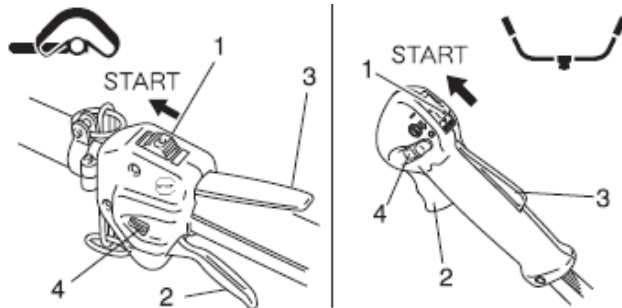

1. Degimo sistemos jungiklis
2. Akceleratoriaus gaidukas
3. Akceleratoriaus gaiduko blokatorius
4. Akceleratoriaus skląstis

1. Pastumkite degimo sistemos svirtį į užvedimo padėtį (*Start*).
2. Patikrinkite, ar akceleratoriaus gaidukas yra nustatytas į tuščiosios eigos greičio padėtį.
3. Patikrinkite, ar svirtis šalto variklio paleidimui yra padėtyje „Atidaryta“ (*Open*).
4. Jei degalų bakelis – ne tuščias, traukite už starterio rankenėlės, kad variklis užsivestų.
5. Jei išankstinio degalų pumpavimo mygtuke nematyti degalų, keliskart paspauskite ir atleiskite jį, kad prisipildytų degalų.

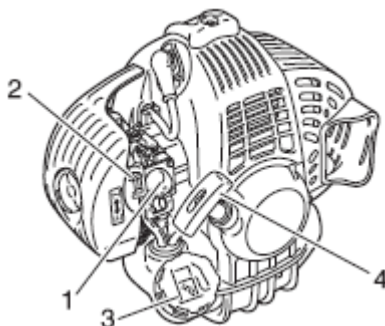

1. Išankstinio degalų pumpavimo mygtukas
2. Svirtis šalto variklio paleidimui
3. Degalų grįžimo linija

6. Įsitikinę, kad plotas aplink jus yra saugus, laikykite prietaisą suėmę kuo arčiau variklio ir keliskart patraukite už starterio rankenėlės, kad variklis užsivestų.

Einamosios priežiūros darbai

Priežiūros nurodymai

Sritis	Priežiūros veiksmai	Puslapis	Prieš naudojant	Kas mėnesį
Oro filtras	Išvalyti arba pakeisti	35	•	
Degalų filtras	Patikrinti arba išvalyti, arba pakeisti	36	•	
Uždegimo žvakė	Patikrinti arba išvalyti, arba sureguliuoti, arba pakeisti	37		•
Karbiuratorius	Reguliuoti arba pakeisti ir sureguliuoti	36		•
Aušinimo sistema	Patikrinti arba išvalyti	36	•	
Triukšmo slopintuvas	Patikrinti arba priveržti	37	•	
Triukšmo slopintuvas	Išvalyti	37		•**
Pavaros velenas	Sutepti	38		•**
Kampinė pavara	Sutepti	38		•*
Starteris	Patikrinti	–	•	
Valo atpvavimo peilis	Patikrinti arba išvalyti	–	•	
Degalų sistema	Patikrinti	37	•	
Varžtai ir veržlės	Patikrinti, priveržti arba pakeisti	–	•	

SVARBU

Pateikti laiko intervalai yra maksimalūs.

Kaip dažnai atlikti techninės priežiūros darbus, priklausys nuo jūsų patyrimo ir to, kaip iš tikrųjų naudosite žoliapjovę.

*Arba kas 50 valandų, priklausomai nuo to, kas įvyksta pirmiau.

** Arba kas 100 valandų, priklausomai nuo to, kas įvyksta pirmiau.

Einamoji priežiūra ir remontas

Kilus klausimams ar susidūrus su nesklandumais, susisiekite su prekybos atstovu savo šalyje.

Oro filtro valymas

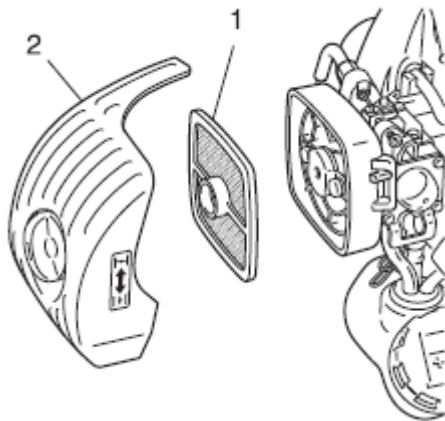

1. Oro filtras
2. Oro filtro dangtelis

- Uždarykite svirtį šalto variklio paleidimui. Atlaisvinkite oro filtro dangtelio rankenėlę ir nuimkite oro filtro dangtelį.
- Išimkite oro filtrą (oro filtras yra po oro filtro dangteliu).
- Nubraukite nuo oro filtro nešvarumus arba nupūskite suspaustu oru.
- Įdėkite oro filtrą atgal ir uždarykite jo dangtelį.
- Prisukite oro filtro dangtelio rankenėlę.

Einamosios priežiūros darbai

Degalų filtro keitimas

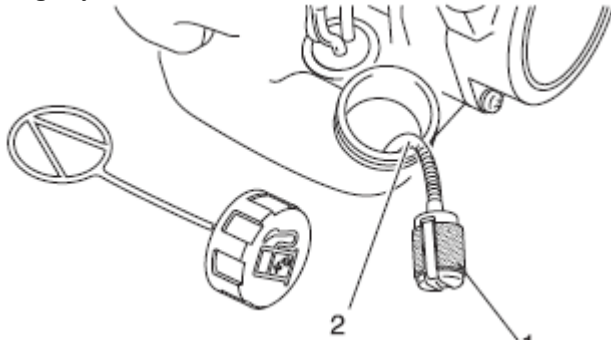

1. Degalų filtras
2. Degalų žarnelė

- Metaline viela ar panašiu daiktu ištraukite degalų filtrą iš degalų bakelio pro jo angą.
- Nuimkite seną filtrą nuo degalų žarnelės.
- Uždėkite naują degalų filtrą.

PASTABA

Jei filtras pernelyg apsinešęs ar nebetinkamas naudoti, pakeiskite jį nauju.

Karbiuratoriaus reguliavimas



ĮSPĖJIMAS

Baigus reguliuoti karbiuratorių, pjovimo įtaisas, varikliui veikiant tuščiaja eiga, neturi sukintis; besisukdamas pjovimo įtaisas gali rimtai sužaloti.



ATSARGIAI

Užvedant variklį, tuščiosios eigos greičio reguliatorius (T) turi būti nustatytas taip, kad pjovimo įtaisas nesisuktų. Kilus su karbiuratoriumi susijusių klausimų ar nesklandumų, kreipkitės į prekybos atstovą savo šalyje.

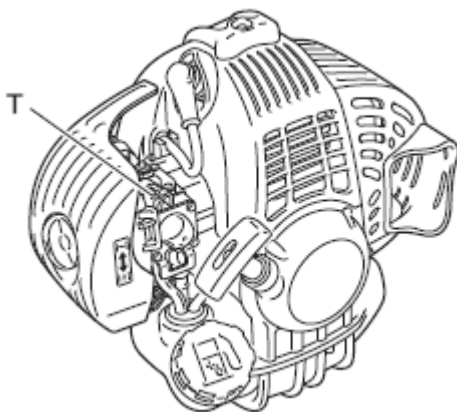

T: tuščiosios eigos greičio reguliavimo varžtas

Kiekvienas prietaisas yra patikrinamas ir išbandomas gamykloje, o jo karbiuratorius sureguliuojamas taip, kad veiktų neprikaištingai.

Prieš reguliuodami karbiuratorių, išvalykite arba pakeiskite oro filtrą, užveskite variklį ir leiskite jam kelias minutes padirbti, kad sušiltų iki darbinės temperatūros.

Karbiuratoriaus reguliavimo veiksmų seka:

Sukite tuščiosios eigos greičio reguliavimo varžtą (T) laikrodžio rodyklės kryptimi, kol pjovimo įtaisas ims sukintis, tuomet iš lėto sukite tuščiosios eigos greičio reguliavimo varžtą (T) prieš laikrodžio rodyklę, kol pjovimo įtaisas nustos sukintis. Pasukite varžtą (T) išorėn, prieš laikrodžio rodyklę ir dar vieną apsisukimą.

Aušinimo sistemos einamoji priežiūra

SVARBU

Kad palaikytų variklio veikimui tinkamą temperatūrą, aušinantis oras turi laisvai cirkuliuoti per cilindro briaunas. Šis oro srautas išnešimo variklyje vykstančio degimo metu susidarantią šilumą.

Priežastys, dėl ko variklis gali perkaisti ir nustoti veikti:

- užsikimšusios oro įtekėjimo angos, todėl aušinantis oras nepasiekia cilindro; arba
- ant cilindro išorinio paviršiaus susikaupęs dulkių ir žolės sluoksnis. Šios nuosėdos izoluoja variklį ir neleidžia išspinduliuoti šilumos.

Užsikimšusių aušinančio oro cirkuliacijos angų išvalymas ir cilindro briaunų valymas yra laikomas įprastais einamosios priežiūros darbais. Gedimams dėl netinkamos priežiūros garantija netaikoma.

Einamosios priežiūros darbai

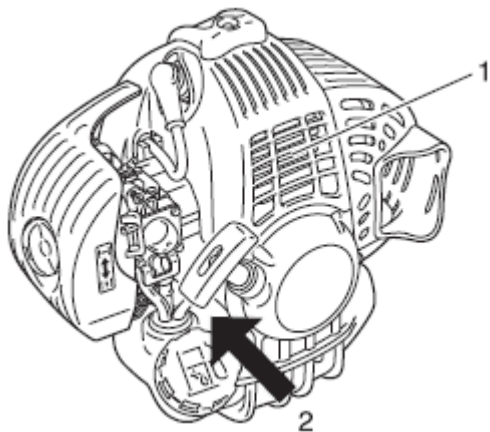

1. Cilindro briaunos
2. Oro įtekėjimas

- Iš briaunų tarpų pašalinkite dulkes ir susikaupusius nešvarumus.
- Kiekvieną kartą prieš pradėdami dirbti, pašalinkite susikaupusius nešvarumus nuo variklio apačioje esančio oro įtekėjimo tinkliuko, kuris yra sumontuotas tarp degalų bakelio ir starterio.

Triukšmo slopintuvo valymas

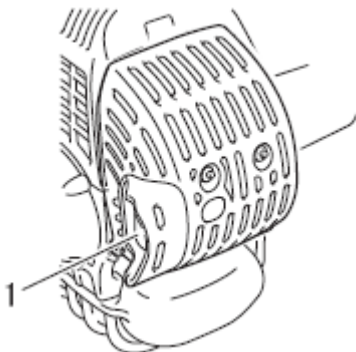

1. Triukšmo slopintuvas

Triukšmo slopintuvo viduje susikaupusios anglies nuosėdos gali sumažinti variklio galią ir tapti jo perkaitimo priežastimi. Reguliariai tikrinkite kibirkščių gesiklį. Išvalykite nuosėdas iš triukšmo slopintuvo.

SVARBU

Nenuimkite triukšmo slopintuvo dangtelio. Prireikus susisiekite su prekybos atstovu savo šalyje.

Degalų sistemos tikrinimas

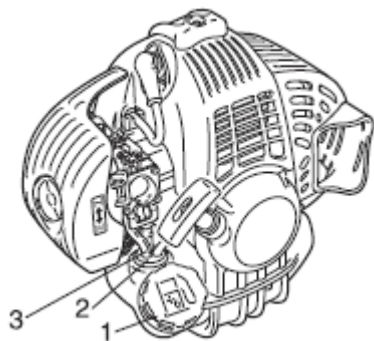

1. Degalų bakelio dangtelis
2. Degalų bakelio žiedas
3. Degalų žarnelė

- Patikrinkite kiekvieną kartą prieš pradėdami dirbti.
- Papildę degalų bakelį patikrinkite, ar degalai neprateka ir nesisunkia aplink degalų žarnelę, degalų bakelio žiedą ir degalų bakelio dangtelį.
- Degalų protėkis yra pavojingas, nes gali sukelti gaisrą. Pastebėję, kad degalai prateka ar sunkiasi pro minėtus taškus, nedelsdami išjunkite variklį ir nebenaudokite prietaiso, kol prekybos atstovas jo neapžiūrės ir nesutvarkys.

Žvakės tikrinimas

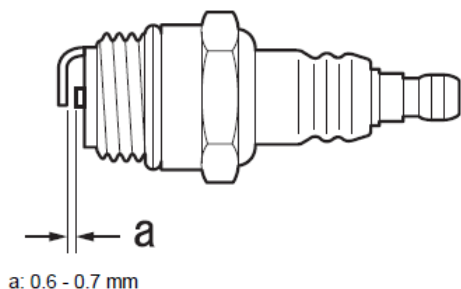

- Patikrinkite tarpelį tarp žvakės kontaktų. Tarpelis turi būti 0,6 – 0,7 mm.
- Patikrinkite, ar nesusidėvėjęs elektrodas.
- Patikrinkite izoliacinę medžiagą, ar nėra alyvos ar kitų medžiagų nuosėdų.
- Jei reikia, žvakę pakeiskite ir priveržkite iki 15 N·m–17 N·m (150 kgf·cm–170 kgf·cm).

Einamosios priežiūros darbai

Pjovimo galvutės su nailoniniu valu tikrinimas

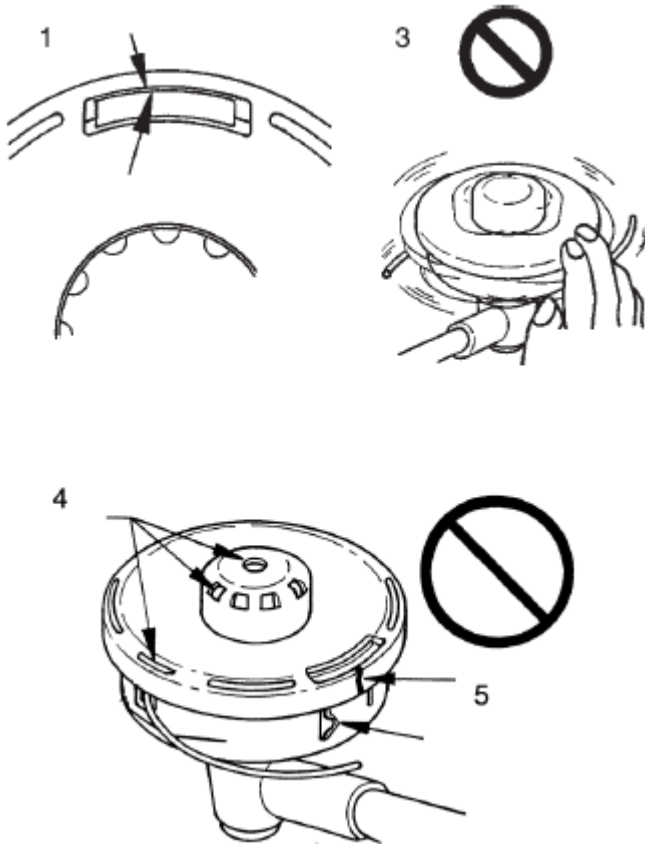

1. Įsitinkinkite, kad abiejų korpuso fiksuojančių skląsčių išoriniai pakraščiai beveik visiškai išsiskleidę iki atitinkamų dangtelio langelių išorinių kraštų.
2. Patikrinkite, ar pjovimo galvutė tvirtai sumontuota ant žoliapjovės; jei atsilaisvinusi – priveržkite.
3. Pasukite pjovimo galvutę ranka ir patikrinkite, ar besisukdama ji neskleidžia neįprastų garsų ir ar nekrypuoja į šonus. Dėl pakrypimo ar neįprasto triukšmo gali padidėti vibracija, besisukant pjovimo galvutė gali atsilaisvinti, o tai yra labai pavojinga.
4. Apžiūrėkite dangtelį ir valo išvyniojimo nuo ritės mygtuką, ar nesusidėvėję. Pastebėję, kad valo išvyniojimo nuo ritės mygtuko apačioje arba dangtelio apačioje prie nailoninio valo išėjimo plyšelio atsivėrė anga, kurios neturėtų būti, susidėvėjusias detales pakeiskite naujomis.
5. Apžiūrėkite pjovimo galvutę, ar neįskilusi ir neišdužusi. Pastebėję įskilimų ar išdužimų, pakeiskite šias detales naujomis.

Einamosios priežiūros darbai

Gedimų nustatymo ir šalinimo lentelė

Problema	Diagnozė	Priežastis	Sprendimas
Variklis neužsiveda		<ul style="list-style-type: none"> ○ Degalų bakelyje nėra degalų. ○ Jungiklis nustatytas į padėtį „Išjungta“ (<i>Stop</i>) ○ Dėl degalų pertekliaus variklis „užsisiurbė“ ○ Elektronikos gedimas ○ Blogai veikia karbiuratorius arba gedimas jo viduje ○ Vidinis variklio gedimas 	<ul style="list-style-type: none"> ○ Papildykite degalų bakelį ○ Perjunkite į padėtį „Ijungta“ (<i>Start</i>) ○ Atlikite reikiamus priežiūros darbus ir užveskite variklį ○ Kreipkitės į ECHO prekybos atstovą ○ Kreipkitės į ECHO prekybos atstovą ○ Kreipkitės į ECHO prekybos atstovą
Variklis užsiveda sunkiai, sukasi netolygiai	Į perpildymo vamzdelį srūva degalai	<ul style="list-style-type: none"> ○ Pasenę degalai ○ Karbiuratoriaus gedimas 	<ul style="list-style-type: none"> ○ Pakeiskite nauju degalų mišiniu ○ Kreipkitės į ECHO prekybos atstovą
	Į perpildymo vamzdelį degalų neatiteka	<ul style="list-style-type: none"> ○ Užsikimšęs degalų filtras ○ Užsikimšusi degalų sistema ○ Karbiuratoriaus vidinės dalys sulipusios 	<ul style="list-style-type: none"> ○ Išvalykite arba pakeiskite degalų filtrą ○ Kreipkitės į ECHO prekybos atstovą ○ Kreipkitės į ECHO prekybos atstovą
	Žvakė nešvari arba drėgna	<ul style="list-style-type: none"> ○ Pasenę degalai ○ Uždegimo tarpas tarp elektrodų neteisingas ○ Pasidengę anglies nuosėdomis ○ Elektronikos gedimas 	<ul style="list-style-type: none"> ○ Pakeiskite ○ Pakeiskite ○ Pakeiskite ○ Kreipkitės į ECHO prekybos atstovą
Variklis užsiveda, bet nepavyksta pagreitinti apsukų		<ul style="list-style-type: none"> ○ Užsikimšęs oro filtras ○ Užsikimšęs degalų filtras ○ Užsikimšusios degalų padavimo linijos ○ Blogai sureguliuotas karbiuratorius ○ Užsikimšusi išmetamoji anga arba triukšmo slopintuvo anga. 	<ul style="list-style-type: none"> ○ Išvalykite arba pakeiskite ○ Išvalykite arba pakeiskite ○ Kreipkitės į ECHO prekybos atstovą ○ Sureguliuokite ○ Išvalykite
Variklis užgęsta		<ul style="list-style-type: none"> ○ Blogai sureguliuotas karbiuratorius ○ Elektronikos gedimas 	<ul style="list-style-type: none"> ○ Sureguliuokite ○ Kreipkitės į ECHO prekybos atstovą
Variklis neišsijungia		<ul style="list-style-type: none"> ○ Jungiklio gedimas 	<ul style="list-style-type: none"> ○ Nedelsiant išjunkite avariniu būdu ir kreipkitės į ECHO prekybos atstovą
Žoliapjovės pjovimo diskas sukasi varikliui veikiant tuščiaja eiga		<ul style="list-style-type: none"> ○ Blogai sureguliuotas karbiuratorius ○ Sulūžusi sankabos spyruoklė 	<ul style="list-style-type: none"> ○ Sureguliuokite ○ Kreipkitės į ECHO prekybos atstovą

- Patikros ir einamosios techninės priežiūros darbams atlikti reikalingos specializuotos žinios. Jei šių darbų atlikti patys nesugebate ir pašalinti gedimo savo jėgomis negalite, kreipkitės patarimo į ECHO prekybos atstovą savo šalyje. Nebandykite prietaiso ardyti.
- Jei gedimas prieš tai pateiktoje lentelėje nėra aprašytas ar iškilus kitokioms problemoms, kreipkitės patarimo į ECHO prekybos atstovą savo šalyje.
- Keisdami prietaiso detales, rinkitės tik originalias atsargines prietaisui tinkamas detales. Naudojant neoriginalias ar kitų gamintojų detales, prietaisas gali sugesti.

Laikymas

Ilgalaikis laikymas (ilgiau kaip 30 dienų)



ĮSPĖJIMAS

Nelaikykite uždaroje patalpose, kur gali kauptis degalų garai. Laikykite atokiau nuo atviros liepsnos ir kibirkščių.

Gali kilti gaisras.



Padėdami prietaisą ilgiam laikui (ilgiau kaip 30 dienų), atlikite tokius paruošiamuosius darbus:

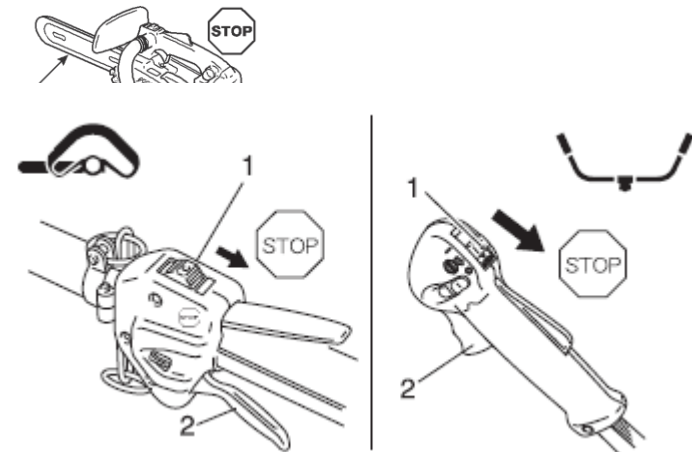

1. Degimo sistemos jungiklis 2. Akceleratoriaus gaidukas

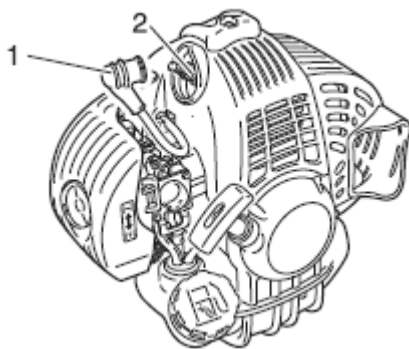

1. Žvakės laidas 2 Žvakė

1. Visiškai ištuštinkite degalų bakelį.
 - A. Išpilkite iš degalų bakelio degalus.
 - B. Keliskart paspauskite ir atleiskite išankstinio degalų pumpavimo mygtuką, kad iš jo pašalintų degalai.
 - C. Užveskite variklį ir leiskite jam paveikti tuščiąja eiga, kol užges.
2. Degimo jungiklį nustatykite į padėtį „Išjungta“ (Stop).
3. Prietaisui atvėsus, nuvalykite tepalų, alyvos likučius, dulkes, nešvarumus ir kitas medžiagas nuo žoliapjovės išorinio paviršiaus.
4. Reguliariai atlikite einamosios priežiūros darbus, aprašytus šioje naudojimo instrukcijoje.
5. Patikrinkite, ar visi varžtai ir veržlės tvirtai priveržti. Atsilaisvinusius priveržkite.
6. Išimkite uždegimo žvakę ir per angelę į cilindrą įpilkite 10 ml naujos, švarios dvitakčiui varikliui tinkamos alyvos.
 - A. Virš uždegimo žvakės angelės uždėkite švarų audinio gabalėlį.
 - B. 2–3 kartus patraukite už starterio rankenėlės, kad alyva pasiskirstytų cilindro viduje.
 - C. Per uždegimo žvakės angelę patikrinkite stūmoklio vietą.Lėtai traukite už starterio rankenėlės, kol stūmoklis atsidsurs savo eigos zonoje, padėties nekeiskite.
7. Įsukite uždegimo žvakę (nejunkite uždegimo laido).
8. Prieš prietaisą padėdami sandėliavimui, uždėkite apsauginį gaubtą ant pjovimo disko, variklio dalį apsukite plastikiniu maišu ar kitaip apdenkite, ir padėkite sausoje, nedulkėtoje, vaikams nepasiekiamoje vietoje.

Prietaisą ir jo detales šalinkite griežtai laikydamiesi savo šalyje galiojančių norminių teisės aktų reikalavimų; kreipkitės į prekybos atstovą savo šalyje, kad patartų kaip tinkamai išmesti prietaisą ar jo detales.

Pakuotėje esančių dalių sąrašas

- Toliau nurodytos dalys dėžėje yra supakuotos atskirai.
- Atidarę dėžę, išpakuokite ir patikrinkite joje esančias detales.
- Jei ko nors trūksta ar kuri nors iš detalių apgadinta, kreipkitės į ECHO atstovą savo šalyje.

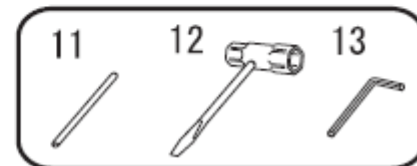
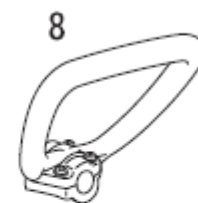
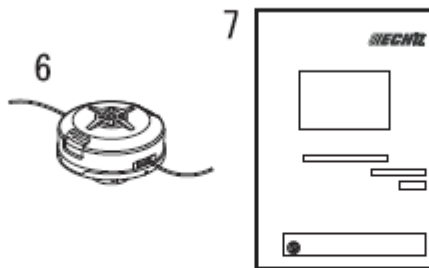
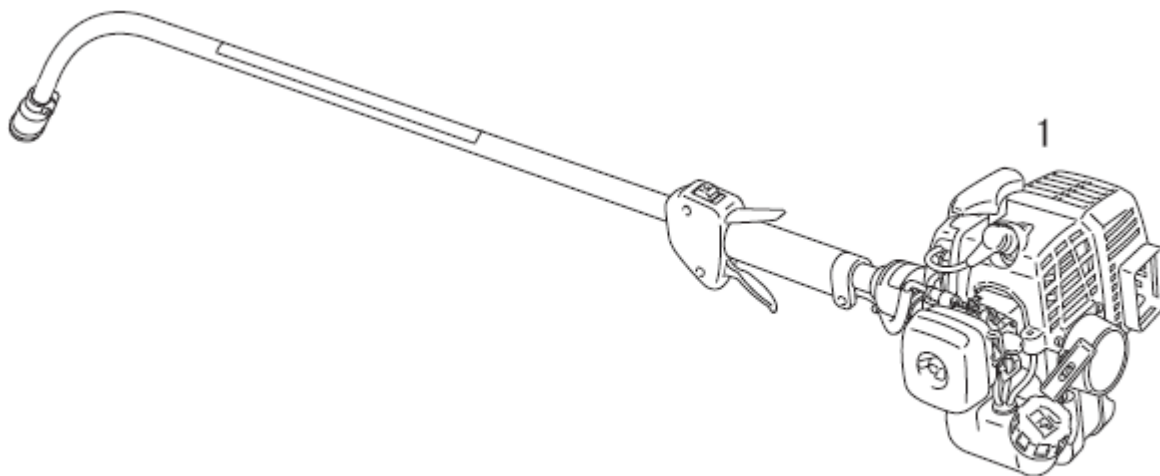

Numeris	Detalės pavadinimas	Kiekis	Numeris	Detalės pavadinimas	Kiekis
(1)	Variklis ir koto vamzdis	1			1
(2)	Sparnuotoji veržlė	1			1
(3)	Poveržlė	1			1
(4)	Varžtas	1			1
(5)	Apsauginis gaubtas	4			1
(6)	Pjovimo galvutė su nailoniniu valu	1			
(7)	Naudojimo instrukcija	1			
(8)	„L“ formos rankena	1			
(9)	Apsauginiai akiniai (atitinka ANSI Z 87.1)	1			
(10)	Ispėjamųjų ženklų lipdukas	1			
(11)	Raktas	1			
(12)	Veržliaraktis su plokščia galvute	1			
(13)	Šešiakampis raktas	1			

Aprašymas

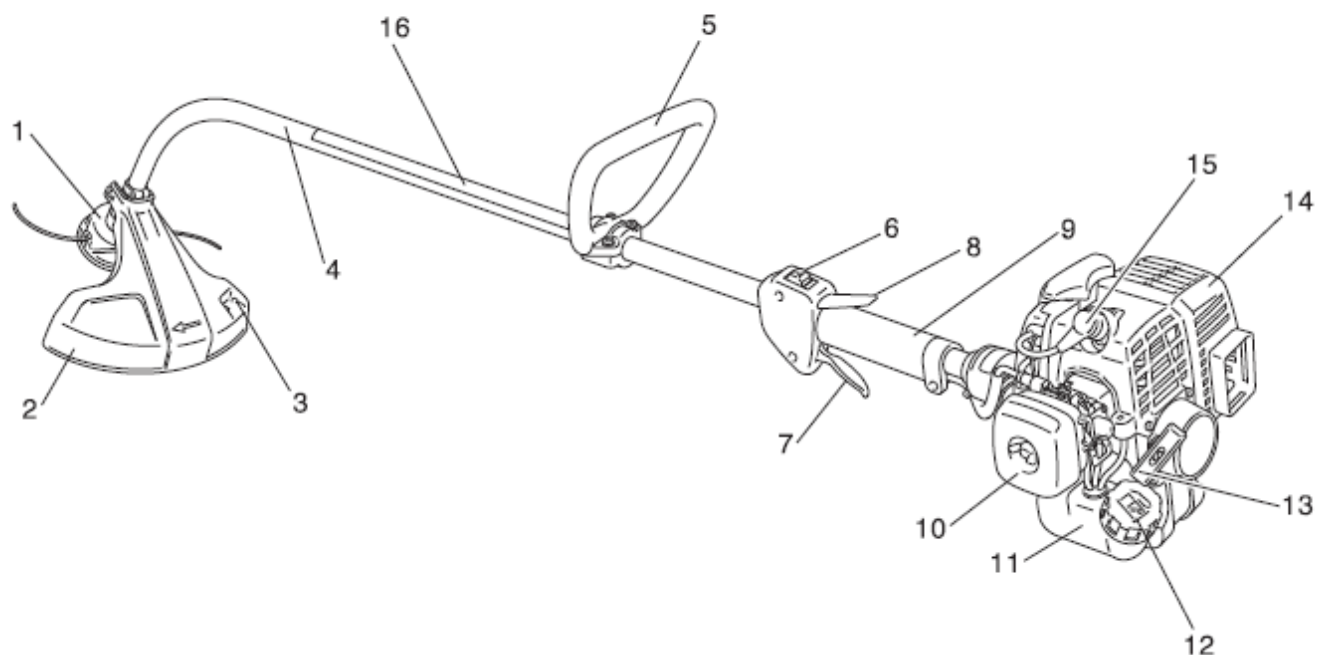

20. **Pjovimo įtaisas** – pjovimo galvutė su nailoniniu valu žolei ir piktžolėms pjauti.
21. **Apsauginis gaubtas** – apsaugo dirbantį asmenį nuo sąlyčio su pjovimo galvute ir jos sviedžiamų objektų.
22. **Valo atpjovimo peilis** – atpjauna nailoninį valą iki reikiamo pradalgės ilgio.
23. **Koto vamzdis** – prietaiso dalis, kuriame yra pavaros velenas.
24. **„L“ formos rankena** – lengva, tinkama žoliapjovei su pjovimo galvute su nailoniniu valu.
25. **Degimo sistemos jungiklis** – svirties pavidalo jungiklis akceleratoriaus gaiduko korpuso viršuje; pastūmus jungiklį pirmyn, veikimas įjungiamas (*RUN*), atgal – išjungiamas (*STOP*).
26. **Akceleratoriaus gaidukas** – įjungiamas darbuotojo pirštu ir skirtas variklio darbo greičiui valdyti.
27. **Akceleratoriaus gaiduko blokatorius** – užblokuoja akceleratoriaus gaiduką tuščiosios eigos padėtyje, kad galėtumėte tinkamai dešine ranka suimti prietaisą už rankenos.
28. **Galinė rankena** – skirta žoliapjovei laikyti suėmus dešine ranka.
29. **Oro filtro dangtelis** – juo uždaromas oro filtras.
30. **Degalų bakelis** – į jį pilami degalai; jame dar yra degalų filtras.
31. **Degalų bakelio dangtelis** – juo uždaromas degalų bakelis.
32. **Starterio rankenėlė** – traukiant rankenėlę, užvedamas variklis.
33. **Triukšmo slopintuvo dangtelis** – juo uždengiamas triukšmo slopintuvas, kad darbuotojas neprisiliestų prie įkaitusio jo paviršiaus.
34. **Uždegimo žvakė.**
35. **Saugos ženklų lipdukas.**

Techninė specifikacija

		GT-222ES
Svoris:		
Prietaiso svoris be pjovimo įtaiso, su tuščiu bakeliu	kg	4,3
Prietaiso svoris su pjovimo įtaisu, diržais ir pilnu bakeliu	kg	5,2
Talpa: degalų bakelio	l	0,4
Pjovimo įtaisai:		
Pjovimo galvutė su nailoniniu valu		G137
Valo skersmuo	mm	3,0
Valo ilgis	m	2x1 valo
Sriegis		Dešininis 3/8x24UNF
Pavaros santykis: pavaros santykis ir tepimas		1 kokybiškas ličio tepalas
Veleno sukimosi kryptis, žiūrint iš viršaus		Pagal laikrodžio rodyklę
Išoriniai matmenys:		
Ilgis	mm	1460
Plotis	mm	320
Aukštis	mm	575
Variklis: tipas		Oru aušinamas dvitaktis variklis su vienu cilindru
Variklio darbinis tūris	ml (cm ³)	21,2
Maksimali veleno stabdymo galia, išmatuota pagal ISO 8893	kW	0,71
Variklio greitis, varikliui veikiant maksimaliu pajėgumu	aps. per min.	8000
Rekomenduojamas maksimalus variklio greitis (su uždėtu pjovimo įtaisu)	aps. per min.	7200
Rekomenduojamas variklio tuščiosios eigos greitis	aps. per min.	3000
Karbiuratorius		Diafragminio tipo
Degimo sistema		Smagračio magnetas – CDI sistema
Žvakė		NGK BPMR8Y
Starteris		Spyruoklinis starteris
Sankaba		Automatinė išcentrinė sankaba
Degalai:		Įprasto oktanio laipsnio benzinas. Rekomenduojama naudoti bent 89 oktanio skaičiaus bešvinį benziną. Nenaudokite degalų, kurių sudėtyje yra metilo alkoholio arba daugiau kaip 10 % etilo alkoholio. Dvitaktiams oru aušinamiems varikliams skirta alyva. Pagal ISO-L-EGD Standartą (ISO/CD 13738), JASO FC, FD markės ir <i>ECHO Premium 50</i> : 1 alyva.
Alyva		50 : 1 (2 %)
Santykis		0,45
Degalų sąnaudos, varikliui veikiant maks. pajėgumu	l/h	
Savitosios degalų sąnaudos, esant maks. variklio galiai	g/(kW•h)	469
Garso slėgio lygis: (ISO 22868) LpAeq =	dB(A)	91,9
Garantuojamas garso galios lygis: (ISO 22868) L _{WA} =	dB(A)	108
Vibracija: (ISO 22867) ahv,eq	m/s ² m/s ²	Priekinė rankena: 4,9 Galinė rankena: 5,4

Bendrovė pasilieka teisę, iš anksto neįspėjusi, keisti techninę specifikaciją.

Pakuotėje esančių dalių sąrašas

Toliau pasirašęs gamintojas:

**YAMABIKO CORPORATION
7-2 SUEHIROCHO 1-CHOME OHME;
TOKIJAS (TOKYO) 198-8760
JAPAN (JAPONIJA)**

pareiškia, kad čia nurodytas naujas gaminys:

**ŽOLIAPJOVĖ
Prekės ženklas: ECHO
Tipas: GT-222ES**

surinktas bendrovės:

**ECHO MACHINERY (SHENZHEN) CO., LTD
53 Block, Baotian Industrial Area, Baoan rajonas,
Shenzhen, Guang-Dong (Kinija);
518126, P.R.C.**

atitinka:

- * direktyvos **2006/42/EB** reikalavimus;
- * direktyvos **2004/108/EB** reikalavimus (harmonizuotas standartas **EN ISO 14982**);
- * direktyvos **2010/26/EU** reikalavimus;
- * direktyvos **2000/14/EB** reikalavimus;

Atitikties vertinimo procedūra pateikta **V PRIEDE**

Išmatuotas garso galios lygis	105 dB(A)
Garantuojamas garso galios lygis	108 dB(A)

Serijos numeris 37001001 ir tolesnis

Tokijas,
2009 m. spalio 1 d.

YAMABIKO CORPORATION

Kazushige Oyuri

**K. OYURI
Generalinis direktorius**

Įgaliotasis atstovas Europoje, kuriam suteikta teisė parengti techninį failą:

Bendrovė: Atlantic Bridge Limited
Adresas: Atlantic House, PO Box 4800,
Earley, Reading RG5 4GB,
United Kingdom (Jungtinė Karalystė)

Philip Wicks

YAMABIKO CORPORATION

7-2 SUEHIROCHO 1-CHOME, OHME, TOKYO 198-8760, JAPAN

PHONE: 81-428-32-6118. FAX: 81-428-32-6145.

