

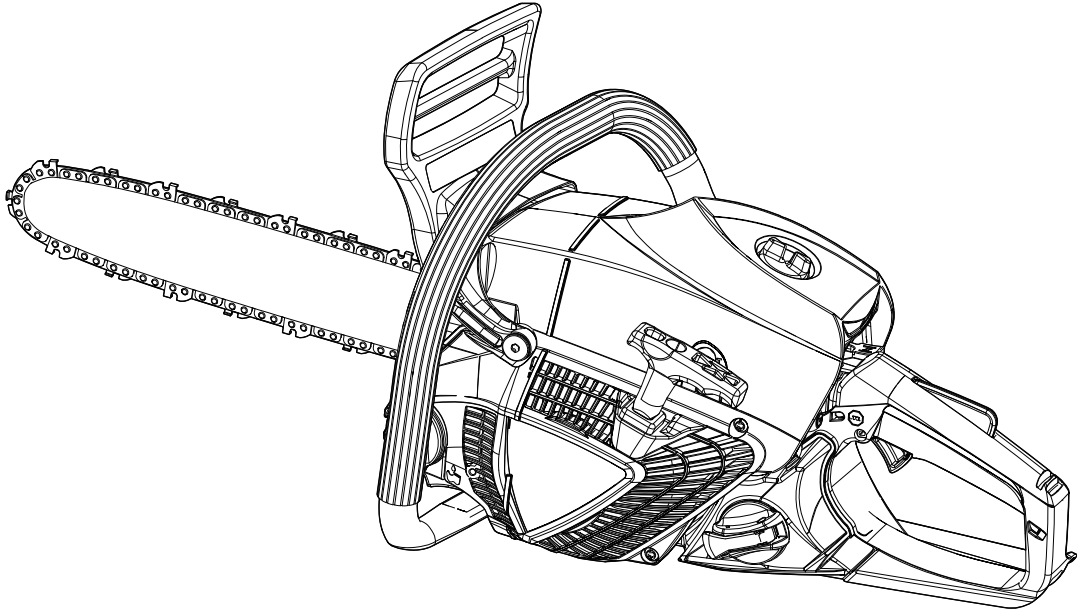

LT LIETUVIŲ K.
(originalios instrukcijos vertimas)



NAUDOTOJO VADOVAS

GRANDININIS PJŪKLAS CS-4310SX

 **ĮSPĖJIMAS**

Atidžiai perskaitykite instrukcijas ir laikykitės saugos taisyklių.
Priešingu atveju rizikuojate būti sunkiai sužeisti.



Įžanga

Šis grandininis pjūklas skirtas medienai ir medienos produktams pjauti.
Nepjaukite kieto metalo, metalo plokščių, plastiko ar kitų ne medienos medžiagų.

Šio grandininio pjūklo naudojimą gali riboti nacionaliniai arba vietos reglamentai.

Svarbu, kad prieš naudodami grandininį pjūklą aiškiai suprastumėte visus perspėjimus dėl saugos.
Netinkamai naudojant grandininį pjūklą gali įvykti sunkių sužalojimų.
Neleiskite grandininio pjūklo naudoti vaikams.

Šiame vadove pateiktos taisyklės, kaip saugiai eksploatuoti, tinkamai naudoti, remontuoti ir prižiūrėti ECHO grandininį pjūklą.
Vadovaukitės šiomis instrukcijomis, jei norite, kad pjūklas išliktų geros darbinės būklės ir ilgai veiktų.
Turėtumėte išsaugoti šį naudotojo vadovą, nes jo gali prireikti ateityje.
Jei šis naudojimo vadovas buvo sugadintas ir tapo nebeįskaitomas ar jį pametėte, įsigykite naują iš ECHO atstovybės.

Norėdami išnuomoti ar paskolinti šį įrankį kitam asmeniui, visuomet pridėkite šį naudotojo vadovą, nes jame pateikti paaiškinimai ir instrukcijos.

Perleisdami gaminį pristatykite jį pridėję naudotojo vadovą.

Specifikacijos, aprašai ir iliustracinė medžiaga šioje literatūroje yra tokie tikslūs, kokie galėjo būti išleidimo dieną, tačiau gali būti keičiami neperspėjus.

Paveikslėliuose gali būti pavaizduota papildoma įranga ir priedai bei gali nebūti pavaizduota visa standartinė įranga.

Kreipiamoji juosta ir pjūklo grandinė pristatomos atskirtos nuo prietaiso.

Uždėkite kreipiamąją juostą ir grandinę.

Jei kuris nors skirsnis šiame vadove yra sunkiai suprantamas, kreipkitės į ECHO atstovybę.

Šio modelio ypatybė: ES START

ES START generuoja sukamąją galią, kurios reikia alkūniniam velenui įsukti tiek, kad variklis būtų paleistas, ir beveik nesukelia atatrakos.

Dėl **ES START** variklis paleidžiamas daug lengviau, nei kada tikėjotės.

Gamintojas

YAMABIKO CORPORATION

1-7-2 Suehirocho, Ohme, Tokyo 198-8760 JAPONIJA

Įgaliotasis atstovas Europoje

CERTIFICATION EXPERTS B.V.

Amerlandseweg 7, 3621 ZC Breukelen, Nyderlandai

Lipdukai ir simboliai	4
Saugaus naudojimo taisyklės	5
1. Bendrosios atsargumo priemonės	5
2. Priemonės, apsaugančios nuo atatrakos.....	8
3. Kitos atsargumo priemonės	9
Aprašas.....	11
Surinkimas	12
Kreipiamosios juostos ir grandinės uždėjimas.....	12
Naudojimas.....	14
Degalai ir alyva	14
Grandinės tepalas	14
Dangtelio nuorodos	14
Naudojimas žiemą.....	15
Šalto variklio užvedimas	16
Šilto variklio paleidimas	17
Veikimas	17
Variklio sustabdymas.....	18
Grandinės įtempio tikrinimas	18
Grandinės sutepimo tikrinimas	18
Tikrinimas prieš pjaunant.....	18
Tinkamas grandinės stabdžio naudojimas.....	19
Grandinės stabdys.....	19
Stabdžio funkcijos tikrinimas.....	20
Grandinės stabdžio atleidimas.....	20
Automatinis grandinės stabdys.....	20
Pjovimo instrukcija	21
Bendrosios instrukcijos	21
Medžio kirtimas.....	22
Genėjimas	23
Pjaustymas į sortimentus.....	23
Medienos įtampa ir spaudimas	24
Techninės priežiūros gidas	25
Trikčių šalinimas	26
Pjūklo grandinės priežiūra	27
Techninė priežiūra	29
Oro filtras	29
Degalų sistemos tikrinimas	29
Degalų filtras.....	29
Alyvos filtras.....	29
Uždegimo žvakė	29
Kreipiamoji juosta	30
Žvaigždutė / sankabos būgnas	30
Karbiuratorius	30
Automatinė tepalinė.....	30
Cilindrų aušinimo plokštelė (aušinimo sistema).....	31
Kreipiamosios juostos ir grandinės keitimas.....	31
Saugojimas	32
Saugojimas ilgą laiką (ilgiau kaip 30 dienų).....	32
Išmetimo procedūra	33
Techniniai duomenys.....	34
Atitikties deklaracija	35

Lipdukai ir simboliai

PAVOJUS

Simbolis su žodžiu PAVOJUS atkreipia dėmesį į veiksmą ar būklę, kuri gali sukelti sunkų ar mirtiną naudotojo arba šalia esančių asmenų sužalojimą.

ĮSPĖJIMAS

Simbolis su žodžiu ĮSPĖJIMAS atkreipia dėmesį į veiksmą ar būklę, kuri gali sukelti sunkų ar mirtiną naudotojo arba šalia esančių asmenų sužalojimą.

DĖMESIO

Žodis DĖMESIO žymi potencialiai pavojingą situaciją, dėl kurios, jei jos neišvengsite, galite patirti nesunkų ar vidutinio sunkumo sužalojimą.













Apibrauktas ir perbrauktas simbolis reiškia, kad tai, kas parodyta, yra draudžiama.

PASTABA

Šioje apibrauktoje žinutėje galite rasti patarimų, kaip prietaisą naudoti ir prižiūrėti.

SVARBU

Apibrauktaime tekste su žodžiu SVARBU yra svarbios informacijos apie šiame vadove aprašyto gaminio naudojimą, tikrinimą, priežiūrą ir laikymą.

Simbolio forma	Simbolio aprašas / taikymas	Simbolio forma	Simbolio aprašas / taikymas
	Atidžiai perskaitykite naudotojo vadovą		Grandinės alyvos įpylimas
	Naudokite akių, ausų ir galvos apsaugą		Grandinės tepalinės reguliavimas
	Įspėjimas! Galima atitranka!		Degalų tiekimo burbulas (starteris)
	Avarinis sustabdymas		Karbiuratoriaus reguliavimas – Tuščiosios eigos greitis
	Grandinės stabdžio veikimas		Garantuojamasis garso galios lygis
	Alyvos ir benzino mišinys		

Suraskite šiuos saugos lipdukus ant prietaiso.
Viso prietaiso paveikslėlis pateiktas skyriuje „Aprašas“.

Įsitikinkite, kad lipdukas įskaitomas.
Turite jį suprasti ir vadovautis jo instrukcijomis.
Jei lipdukas neįskaitomas, naują galite užsisakyti iš ECHO atstovo.

Saugaus naudojimo taisyklės

1. Bendrosios atsargumo priemonės

Naudotojo vadovas



- Atidžiai perskaitykite grandininio pjūklo naudotojo vadovą. Atidžiai susipažinkite su grandininio pjūklo valdikliai ir informacija, kaip grandininį pjūklą naudoti tinkamai. Nesilaikydami instrukcijų galite susižaloti.
- Jei turite klausimų ar kyla problemų, susisiekite su ECHO atstovu.

Fizinė būklė



- Nenaudokite grandininio pjūklo, jei esate pavargęs arba veikiamas alkoholio ar vaistų.
- Norėdami saugiai naudotis grandininio pjūklu, turite būti geros fizinės ir psichinės būklės. Neteisingi sprendimai ar veiksmai gali turėti rimtų ar mirtinų pasekmių. Jei turite fizinę negalią, kurią sunkus darbas galėtų pabloginti, pasitarkite su gydytoju, prieš naudodami grandininį pjūklą. Nenaudokite, jei sergate, esate pavargę arba veikiami bet kokios medžiagos ar vaistų, kurie galėtų paveikti jūsų regą, vikrumą ar gebėjimą spręsti.
- Šio gaminio uždegimo sistema naudojimo metu sukuria elektromagnetinius laukus. Magnetiniai laukai gali sutrikdyti širdies stimulatoriaus veikimą arba sugadinti stimuliatorių. Norėdami sumažinti pavojų sveikatai, rekomenduojame, kad, prieš dirbdami su šiuo gaminiu, širdies stimuliatorių turintys asmenys pasikonsultuotų su gydytoju ir stimulatoriaus gamintoju.

Asmens apsaugos priemonės

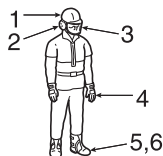

⚠ DĖMESIO

Nerekomenduojame ausų užsikšti vata.

- Visuomet dirbkite užsidėję tinkamus akinius, kad apsaugotumėte akis. Pjaunamoji grandinė naudotojui į veidą gali išsviesti medienos drožlių, dulkių, lūžtančių šakų ir kitų nuolaužų. Akiniai taip pat gali iš dalies apsaugoti naudotoją, jei pjaunamoji grandinė pataikytų į akių sritį. Jei sąlygose reikalaujama vėdinamos veido apsaugos, po ja turite užsidėti akinius.
- ECHO pataria visuomet naudoti ausų apsaugą. Jei šio patarimo nepaisoma, gali nusilpti klausos. Žalą klausai galite sumažinti dėvėdami arba apsaugines ausines, arba ausų kištukus, patvirtintus įgaliotosios institucijos.
- Visi asmenys, dirbantys su grandininiais pjūklais, turėtų būti periodiškai tikrinami dėl klausos silpimo.
- Dirbdami grandininio pjūklu visada naudokite šalną. Apsauginis šalnas primygtinai rekomenduojamas kertant medžius, dirbant po medžiais arba kai yra rizika, kad ant jūsų gali nukristi kokie nors objektai.
- Mūvėkite tvirtas neslystančias pirštines, kad pagerėtų sugriebimas, taip pat norėdami apsisaugoti nuo šalčio ir vibracijos.
- Avėkite batus sutvirtintais priekiais ir neslidžiais padais.
- Niekada nedėvėkite plačių drabužių, neužsegto švarkų, drabužių su platėjančiomis rankovėmis, rankogaliais arba raišteliais, šalikų, kaklaraiščių, grandinėlių, papuošalų ir kitų aprangos detalių, kurie galėtų užsikabinti už grandininio pjūklo arba krūmų.
- Drabužiai turėtų būti iš tvirtos apsauginės medžiagos. Jie turėtų būti priglundę, kad neužsikabintų, bet pakankamai laisvi, kad nevaržytų judesių.
- Kelnų klešnės negali platėti ar būti atlenktos, jas reikia sukišti į batus arba patrupinti.
- Dėvėkite apsaugines liemenes, kojų apsaugas ir medkirčio kelnes iš apsauginės medžiagos. Naudotojas prisiima atsakomybę už papildomų apsaugos priemonių, jei jų reikia, dėvėjimą.
- Niekada nenaudokite grandininio pjūklo būdami vieni. Kitas asmuo turi būti pasiekiamas, jei jums prireiktų pagalbos.

Degalai



⚠ PAVOJUS

- ♦ Benzinas ir degalai yra itin degūs. Išpilti ar uždegti susidarius uždegimo šaltiniui, jie gali sunkiai sužaloti arba sunaikinti turtą.
Su benzinu ir degalais turite elgtis labai atsargiai.
- ♦ Įpylę degalų, tvirtai užsukite degalų bako dangtelį ir patikrinkite sandarumą. Jei susidaro degalų nuotėkis, sutaisykite prieš naudodami, nes kyla gaisro pavojus.



1. Alyvos bako dangtelis
 2. Degalų bako dangtelis
- A: užsukimo kryptis



- ♦ Naudokite tinkamo tipo degalų kanistrą.
- ♦ Atsineškite gesintuvą ar kastuvą, jų gali prireikti, jei kiltų gaisras. Nepaisant visų atsargumo priemonių, kurių galite imtis, darbas grandininio pjūklų ar tiesiog darbas miške yra pavojingas.
- ♦ Nerūkykite ir pasirūpinkite, kad šalia degalų atsargų nebūtų liepsnos ar žiežirbų.

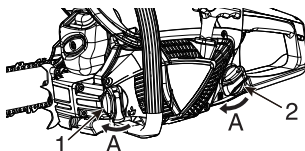

- ♦ Degalų baką gali veikti slėgis. Prieš nuimdami degalų bako dangtelį visuomet atlaisvinkite ir palaukite, kol slėgiai susilygins.
- ♦ Degalų baką pildykite lauke virš plikos žemės ir tvirtai užsukite degalų bako dangtelį. Nepilkite degalų patalpose.
- ♦ Nuo prietaiso nuvalykite išsipyliusius degalus.
- ♦ Niekada nepilkite degalų, kol variklis neatvėso, taip pat nepilkite degalų, kai variklis veikia.
- ♦ Prietaiso negalima palikti sandėlyje, jei jo bako yra degalų, nes degalų nuotėkis gali sukelti gaisrą.
- ♦ Visada pirmiausiai įpilkite grandinės alyvos ir tik tada pripildykite degalų mišinio.

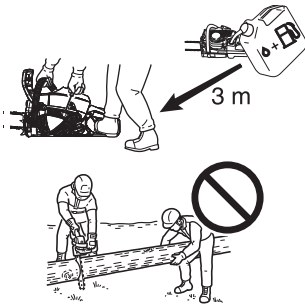

Variklio užvedimas

- ♦ Prieš užvesdami variklį, nuneškite grandininį pjūklą mažiausiai 3 m nuo degalų pylimo vietos.
- ♦ Neleiskite kitiems asmenims būti arti pjūklo, kai jį paleidžiate arba grandininis pjūklas pjaunate.
Pašaliniai žmonės ir gyvūnai neturi būti darbo vietoje.
Neleiskite niekam laikyti pjaunamos medienos.
- ♦ Nepradėkite pjauti, kol darbo vieta nėra laisva, nesate tvirtai atsistojęs arba nesate suplanavęs, kaip pasitrauksite nuo krintančio medžio.
- ♦ Prieš užvesdami variklį įsitikinkite, kad pjūklo grandinė prie nieko nesiliečia.
- ♦ Rankenos turi būti sausos, švarios ir nesuteptos alyva ar degalų mišiniu.
- ♦ Grandininį pjūklą naudokite tik gerai vėdinamose vietose.
Išmetamosios dujos, alyvos migla (nuo grandininio pjūklo sutepimo) ir dulkės kenkia sveikatai.

Gabenimas

1. Kreipiamosios juostos gaubtas

- ♦ Prieš gabendami grandininį pjūklą uždėkite tinkamą kreipiamosios juostos gaubtą.
- ♦ Grandininį pjūklą neškite išjungę variklį, kreipiamąją juostą ir pjūklo grandinę atsukę atgal, o duslintuvą laikykite nusukę nuo savęs.

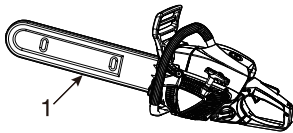

Transportavimas ir laikymas

- ♦ Visada laikykite išjungę variklį ir įsitikinkite, kad pjovimo įrenginys yra saugiai uždengtas.
Transportuodami įrenginį įjunkite grandinės stabdį ir tinkamai pritvirtinkite įrenginį, kad jis neapvirštų, neišsipiltų degalai ir įrenginys nebūtų pažeistas.

2. Priemonės, apsaugančios nuo atatranks

PAVOJUS

Priemonės, apsaugančios grandininio pjūklo naudotojus nuo atatranks: atatranka pasireiškia, kai kreipiamosios juostos priekis ar galas paliečia objektą arba kai mediena priartėja ir pjaunant priveria pjūklo grandinę.

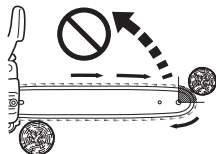
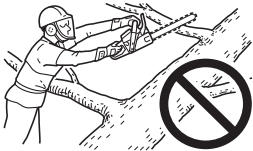
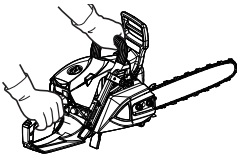
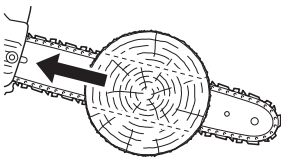
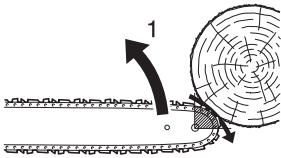

1. Didelė atatranka

- ♦ Kai kuriais atvejais, prisilietęs galas gali sukelti itin staigią atgalinę reakciją, išsviesdamas kreipiamąją juostą į viršų ir atgal, link naudotojo (tai vadinama rotacine atatranka).
Pjūklo kreipiamosios juostos viršuje priverta grandinė gali staiga išstumti kreipiamąją juostą atgal link naudotojo (tai vadinama tiesine atatranka).
- ♦ Dėl vienos iš šių reakcijų ar abiejų galite prarasti pjūklo kontrolę ir prisiliesti prie judančios grandinės, o tai kelia sunkaus sužalojimo pavojų.
Kaip grandininio pjūklo naudotojas, turėtumėte atlikti kelis veiksmus, kad pjaudami išvengtumėte nelaimingo atsitikimo arba sužalojimo.
- ♦ Suprasdami atatranką galite sumažinti arba išvengti netikėtumo.
Netikėtumai prisideda prie nelaimių.
Žinokite, kad rotacinės atatranks galite išvengti, neleisdami neapsaugotam juostos priekiu prisiliesti prie objektų ar žemės.
- ♦ Nelaikykite grandininio pjūklo viena ranka!
Laikant viena ranka kyla naudotojo, padėjėjų ar šalia esančių asmenų sužalojimo pavojus. Norėdami tinkamai valdyti pjūklą, visuomet tai darykite abiem rankomis, viena jų valdydami jungiklį.
Kitu atveju, grandininis pjūklas gali „čiuožti“ ar slysti, tad nesuvaldę įrankio galite susižaloti. Saugokitės „slydimo“ ir „šokinėjimo“, didesnės atatranks pavojaus. Saugokitės, kad neprarastumėte pusiausvyros dėl „kritimo“ pjūvio pabaigoje.
- ♦ Kai variklis įjungtas, tvirtai laikykite pjūklą abiem rankomis, dešinę ranką uždėję ant galinės rankenos, o kairę ranką uždėję ant priekinės rankenos.
Tvirtai laikykite nykščiais ir pirštais suimdami grandininio pjūklo rankenas.
Tvirtai laikydami sumažinsite atatranką ir suvaldysite pjūklą.
Pjūklą visuomet valdykite abiem rankomis.
- ♦ Nesiekite per toli ir nepjunkite aukščiau krūtinės.
- ♦ Įsitinkinkite, kad pjovimo zonoje nėra kliūčių.
Neleiskite juostos priekiu prisiliesti prie rasto, šakos ar kitos kliūtis, kurią galite užkabinti dirbdami pjūklą.
- ♦ Kai pjaunate varikliui veikiant dideliu greičiu, galite sumažinti atatranks tikimybę. Tačiau pjovimas nustačius dalį apsukų ar varikliui veikiant mažu greičiu gali labiau tikti, kad būtų lengviau suvaldyti pjūklą ankštose zonose, be to, tai gali sumažinti atatranks tikimybę.
- ♦ Vadovaukitės pjūklo grandinės gamintojo pateiktomis galandimo ir priežiūros instrukcijomis.
- ♦ Naudokite tik gamintojo patvirtintas atsargines kreipiamąsias juostas ir grandines arba tinkamus tokių kreipiamųjų juostų ir grandinių ekvivalentus.

3. Kitos atsargumo priemonės

Vibracija ir šaltis



Manoma, kad dėl vibracijos ir šalčio poveikio kai kuriems asmenims gali pasireikšti Reino sindromas, paveikiantis pirštus.

Atitinkamai, grandininiam pjūkle ECHO yra įmontuotas nuo vibracijos apsaugantis įrenginys, sukurtas sumažinti vibracijos, jaučiamos laikant rankenas, intensyvumą.

Šaltis ir vibracija gali sukelti pirštų dilgčiojimą ir degimo pojūtį, o paskui išblyškimą ir tirpimą. (Baltų pirštų sindromas)

Primitytinai rekomenduojame paisyti šių atsargumo priemonių, nes mažiausias poveikis, dėl kurio šis negalavimas prasideda, nežinomas.

- ♦ Palaikykite kūno šilumą, ypač galvos ir kaklo, pėdų ir čiurnų, plaštakų ir riešų.
- ♦ Pasirūpinkite gera kraujo cirkuliacija: dažnai darykite pertraukas, jų metu energingai atlikite rankų pratimus ir nerūkykite.
- ♦ Atribokite valandų, kai dirbate su grandininio pjūkle, skaičių. Dalį darbo dienos dirbkite kitus darbus, nenaudokite grandininio pjūklo.
- ♦ Jei dirbti nepatogu, pirštai parausta ir tinsta, o paskui pabąla ir nutirpsta, kreipkitės į gydytoją prieš vėl dirbdami darbus, kurių metu juntate šaltį ir vibraciją.

Traumos dėl pasikartojančio įtempimo

Manoma, kad per dažnas raumenų ir raiščių pirštuose, plaštakose, rankose ir pečiuose darbas gali sukelti skausmą, tinimą, tirpimą, silpimą ir stiprų skausmą minėtose vietose.

Norėdami išvengti pavojaus patirti traumą dėl pasikartojančio įtempimo, atlikite toliau nurodytus veiksmus.

- ♦ Venkite dirbti sulenkę, ištempę ar susukę riešus. Užtuot taip dirbę, stenkitės riešą laikyti tiesiai. Taip pat suimkite visa ranka, ne tik nykščiu ir rodomuoju pirštu.
- ♦ Reguliariai ilsėkitės, vengdami pasikartojančių veiksmų, ir leiskite pailsėti rankoms.
- ♦ Pasikartojančius judesius atlikite lėčiau ir mažesne jėga.
- ♦ Darykite pratimus, kad sustiprintumėte plaštakų ir rankų raumenis.
- ♦ Kreipkitės į gydytoją, jei jaučiate pirštų, plaštakų, riešų ar rankų dilgčiojimą, tirpimą ar skausmą.

Pagal ES direktyvą dėl vibracijos

ES direktyva „Vibracija darbo vietoje“ (2002/44/EB) buvo sukurta siekiant apsaugoti žmones nuo saugos pavojų ir sveikatos sutrikimų, kylančių dėl mechaninės prietaiso vibracijos.

Šiame dokumente darbdaviams nurodyta apriboti kasdienį vibracijos poveikį iki 8 valandų standarto A(8).

Bet kuris asmuo ar organizacija, įdarbindama asmenį, kuris naudos prietaisą, turi atkreipti dėmesį į A(8) vertę, leisdami asmeniui juo naudotis.

Šio prietaiso mechaninės vibracijos vertės (lygiavertė vibracijos vertė), naudojamos kaip orientyras siekiant supaprastinti A(8) vertės apskaičiavimą, nurodytos toliau.

MODELIO tipas	CS-4310SX
Priekinė / kairioji rankena (m/s ²)	2,3
Galinė / dešinioji rankena (m/s ²)	2,1

Prietaiso būklė

ĮSPĖJIMAS

Negalima kaip nors keisti grandininio pjūklo.

Leidžiama naudoti tik ECHO tiekiamus arba aiškiai patvirtintus priedus ir atsargines dalis, skirtus naudoti su konkrečiais ECHO grandininio pjūklo modeliais.

Nors kai kurie nepatvirtinti priedai gali būti naudojami su ECHO varomąja galvute, tai gali būti itin pavojinga.

- Nenaudokite pažeisto, blogai sureguliuoto ir ne iki galo ar nesaugiai surinkto grandininio pjūklo.
Nenaudokite grandininio pjūklo, jei atsilaisvino ar sugedo duslintuvas.
Įsitikinkite, kad grandinė sustoja atleidus droselio valdiklio gaiduką.
- Jei jūsų pjūklas patyrė didelę apkrovą nukritęs arba dėl kitokio smūgio, prieš vėl jį naudodami visada atlikite apžiūrą ir patikrinkite veikimą, kad įsitikintumėte, jog pjūklas veikia tinkamai.

Pjovimas



DĖMESIO

Panaudoję grandininį pjūklą nelieskite cilindro dangčio ir duslintuvo karštų paviršių.

- Nenaudokite grandininio pjūklo medžiuose, nebent buvote specialiai išmokyti tai daryti.
- Veikiant varikliui saugokitės, kad jokia kūno dalis neprisiliestų prie pjūklo grandinės.
- Būkite itin atsargūs, kai pjaunate mažus krūmus ir ūglius, nes liaunos šakelės gali užstrigti grandinėje ir būti išsviestos į jūsų pusę ar pažeisti jūsų pusiausvyrą.
- Pjaustydami į sortimentus ar genėdami rąstus, kurie gali nuriedėti nupjovus dalį, stovėkite įkalnės pusėje.
- Pjaudami įtemptą šaką, būkite atsargūs: pašalinus įtampą iš medienos skaidulų atsitiesianti šaka ar grandininis pjūklas gali smogti jums.
- Itin pavojinga pjauti stovint ant kopėčių, nes kopėčios gali paslysti, be to, grandininio pjūklo valdymas tokiais atvejais ribotas.
Virš žemės gali dirbti tik profesionalai.
- Stovėkite abiem kojomis ant žemės.
Nedirbkite pasirinkę padėtį virš žemės.
- Prieš padėdami grandininį pjūklą užgesinkite variklį.

Darbo su mediena praktika

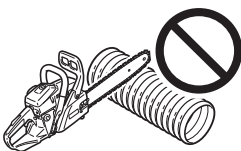

- Saugiai galima naudoti tik grandininį pjūklą, kuris yra tinkamos darbinės būklės, tam būtinas sveikas protas ir žinios apie metodus, kuriuos reikia taikyti kiekvienai pjovimo situacijai.
- Neleiskite niekam naudoti pjūklo neperskaičius šio naudotojo vadovo ir iki galo nesupratus jame pateiktų instrukcijų.
- Pjūklą naudokite tik medienai ar medienos gaminiams pjauti.
Nepjaukite kieto metalo, metalo plokščių, plastiko ar kitų ne medienos medžiagų.

Techninė priežiūra

- Visus grandininio pjūklo techninės priežiūros darbus, išskyrus operacijas, išvardytas naudotojo vadove pateiktose priežiūros instrukcijose, turi atlikti kompetentingi techninės priežiūros specialistai.
(Pavyzdžiui, jei norint nuimti sankabą smagratis prilaikomas netinkamu įrankiu, smagratis gali būti pažeistas ir dėl to sulūžti.)

Aprašas

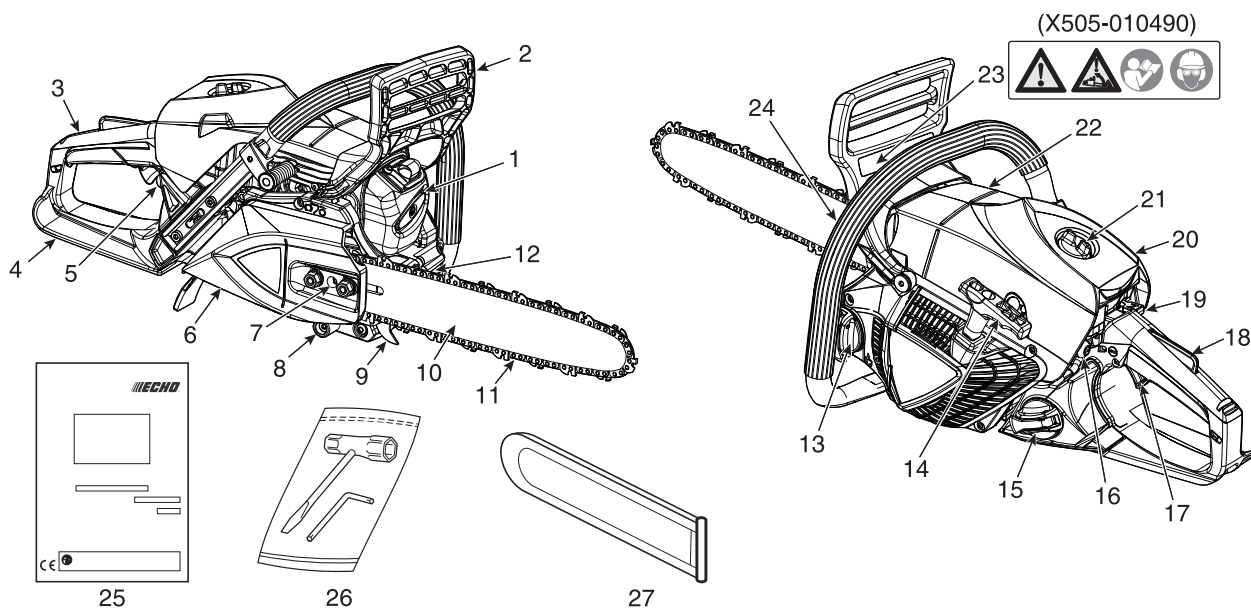

1. **Duslintuvas** – duslintuvas mažina skleidžiamą triukšmą ir sulaiko įkaitusias, žiuruojančias anglies daleles.
2. **Priekinis rankos apsaugas** – apsaugas tarp priekinės rankenos ir pjūklo grandinės, saugantis ranką nuo sužalojimo ir padedantis suvaldyti grandininį pjūklą, jei rankena išslystų iš rankos.
Šis apsaugas naudojama norint įjungti grandinės stabdį, kuris sustabdo pjūklo grandinės sukimąsi.
3. **Galinė rankena (dešiniajai rankai)** – atraminė rankena, esanti variklio korpuso gale.
4. **Galinė rankos apsauga** – pratęsta galinės rankenos apatinė dalis, skirta rankai apsaugoti nuo grandinės, jei ši trūktų arba iššoktų iš griovelio.
5. **Valymo lemputė (paleidimo siurblys)** – prieš užveddami variklį, paspauskite paleidimo siurbį 3 ar 4 kartus.
6. **Sankabos gaubtas** – apsauginis kreipiamosios juostos, pjūklo grandinės, sankabos ir žvaigždutės gaubtas, naudojamas, kai grandininis pjūklas veikia.
7. **Grandinės įtempimo reguliatorius** – įtaisas, skirtas grandinės įtempimui reguliuoti.
8. **Grandinės gaudiklis** – iškyša, kurios paskirtis yra sumažinti pavojų, kad į naudotojo dešiniąją ranką pataikys pjaunant nutrūkusį ar nuo kreipiamosios juostos nuslydusį grandinę.
9. **Smaili atrama** – įtaisas, pritaisytas prieš kreipiamosios juostos montavimo vietą ir naudojamas kaip atramos taškas, kai pjūklas liečiasi prie medžio arba rąsto.
10. **Kreipiamoji juosta** – dalis, ant kurios montuojama pjūklo grandinė ir kuri ją nukreipia.
11. **Grandinė** – grandinė, naudojama kaip pjovimo įrankis.
12. **Tipo ir serijos numeris**
13. **Alyvos bako dangtelis** – dangtelis, kuriuo užsukamas alyvos bakas.
14. **Starterio rankena** – starterio rankena, skirta varikliui užvesti. **ES START**
15. **Degalų bako dangtelis** – dangtelis, kuriuo užsukamas degalų bakas.
16. **Greito išjungimo jungiklis** – mygtukas, skirtas greitam uždegimo įtampos trumpajam jungimui, dėl kurio variklis išs jungia. Tai NĖRA uždegimo ĮJUNGIMO / IŠJUNGIMO jungiklis.
17. **Droselinis reguliatorius** – naudotojo pirštu suaktyvinamas įtaisas, kuriuo reguliuojamas variklio greitis.
18. **Droselinio reguliatoriaus blokuotė** – saugos svirtis, kuri turi būti nuspausta, kad droselinis reguliatorius veiktų ir kad droselinis reguliatorius nebūtų paspaustas atsitiktinai.
19. **Paleidiklio valdymo rankenėlė** – įtaisas, kuriuo karbiuratoriuje pariebinamas degalų / oro mišinys, kad būtų lengviau paleisti šaltą variklį.
20. **Oro filtro gaubtas** – įtaisas, uždengiantis oro filtrą.
21. **Filtro gaubto rankenėlė** – įtaisas, skirtas oro filtro gaubtui montuoti.
Norėdami priveržti, pasukite filtro gaubto rankenėlę pagal laikrodžio rodyklę.
22. **Cilindro gaubtas** – aušinimo oro srauto grotelės. Jis uždengia cilindą, uždegimo žvakę ir duslintuvą.
23. **Saugos lipdukas** – dalies numeris X505-010490
24. **Priekinė rankena (kairiajai rankai)** – atraminė rankena, esanti variklio korpuso priekyje.
25. **Naudotojo vadovas** – dokumentas, pateikiamas su įrenginiu.
Perskaitykite prieš naudodami ir pasilikite ateičiai, kad išmoktumėte tinkamai bei saugiai naudoti įrenginį.
26. **Įrankiai** – 13 x 16 mm T formos raktas (atsuktuvus / degimo žvakių raktas) ir L formos raktas.
27. **Kreipiamosios juostos gaubtas** – įtaisas, kuriuo kreipiamoji juosta ir pjūklo grandinė uždengiamos gabenant ir tada, kai grandininis pjūklas nenaudojamas.

Surinkimas

Kreipiamosios juostos ir grandinės uždėjimas

ĮSPĖJIMAS

Norėdami užtikrinti savo saugumą, prieš atlikdami bet kurias išvardytas operacijas visuomet sustabdykite variklį.

DĖMESIO

1. Visi reguliavimo darbai turi būti atliekami, kai variklis šaltas.
2. Dirbdami prie grandinės visuomet mūvėkite pirštines.
3. Nenaudokite, jei grandinė laisva.

PASTABA

Norėdami nuimti ar uždėti grandininio pjūklo sankabos gaubtą, grandinės stabdžio svirtį (priekinė rankos apsauga) patraukite iki galo atgal.

SVARBU

Nuimdami sankabos gaubtą, pirmiausia atlaisvinkite dvi veržles kiekvieną vienu kartu atsukdami po vieną sūkį. Jei viena pusė bus priveržta, o kita atlaisvinta, veržlę saugantis žiedas gali deformuotis ir veržlė gali iškristi.

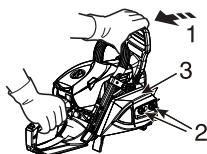

1. Atleiskite grandinės stabdį
2. Dvi veržlės
3. Sankabos gaubtas

Uždėkite kreipiamąją juostą ir grandinę, kaip nurodyta.

- ♦ Atlaisvinkite dvi veržles ir nuimkite sankabos gaubtą.
- ♦ Uždėkite juostą ir nustumkite link sankabos, kad būtų lengviau uždėti pjūklo grandinę.

4. Kreipiamoji juosta
5. Sankaba
6. Juostos skylė
7. Įtempimo reguliatorius
8. Grandinės įtempimo kryptis

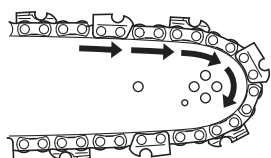
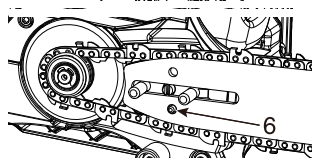
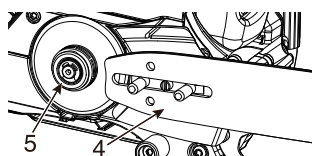

- ♦ Uždėkite pjūklo grandinę, kaip parodyta. (Įsitikinkite, kad pjovikliai nukreipti reikiama kryptimi.)

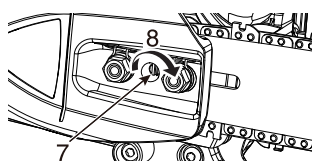

- ♦ Atleiskite grandinės stabdį ir uždėkite sankabos gaubtą ant kreipiamosios juostos varžtų. Dvi veržles priveržkite pirštais. Įsitikinkite, kad grandinės įtempimo reguliatorius telpa į juostos skylę.

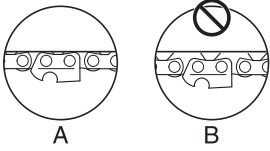

- ♦ Laikykite juostą priekiu į viršų ir sukite reguliatorių pagal laikrodžio rodyklę, kol grandinė tvirtai priglus apatinėje juostos dalyje.

A: tinkamas įtempimas
B: netinkamas įtempimas

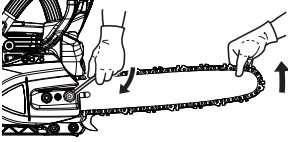

- ♦ Priveržkite abi veržles, juostos priekį nutaikę į viršų.
- ♦ Ranka patraukite grandinę per juostą. Atlaisvinkite, jei jaučiate, kad yra įtemptų vietų.

Naudojimas

Degalai ir alyva



DĖMESIO

Atidarydami degalų baką visuomet atlaisvinkite dangtelį labai lėtai ir palaukite, kol slėgis bake susilygins, prieš nuimdami dangtelį.

- Degalai yra įprastos kokybės benzino ir oru aušinamo dvitakčio variklio alyvos mišinys. Rekomenduojamas bešvinis benzinas, kurio oktatinis skaičius ne mažesnis nei 89. Nenaudokite degalų, kuriuose yra metilo alkoholio ar daugiau nei 10 % etilo alkoholio.
- Rekomenduojamas mišinio santykis yra 50: 1 (2 %) ISO-L-EGD standarto (ISO 13738), JASO FC, FD klasės ir ECHO rekomenduojama alyva.
 - Niekada nenaudokite dvitakčių variklių alyvos, skirtos vandeniu aušinamiems varikliams, motociklų varikliams.
 - Nemaišykite tiesiai variklio degalų bake.
 - Venkite degalų ar alyvos išsiliejimo. Visuomet išvalykite išsiliejusius degalus.
 - Su benzinu elkitės atsargiai, jis labai degus.
 - Degalus visuomet laikykite patvirtintoje talpykloje.

Grandinės tepalas



- Eksploatuojant tinkamai suteptą grandinę sumažinama trintis tarp grandinės, kreipiamosios pjovimo juostos, žvaigždutės ir sankabos komponentų, pvz., adatinio guolio ir sankabos bloko. Naudokite originalią ECHO grandinės alyvą arba ECHO rekomenduojamą grandinės alyvą, sukurtą specialiai grandinėms ir pjovimo juostoms. Šių alyvų sudėtyje yra lipnumą skatinančių medžiagų, apsaugančių nuo nusidėvėjimo ir oksidavimosi. Dėl tinkamos grandinės alyvos pasitarkite su ECHO pardavėju.
- Niekada nenaudokite naudotos ar regeneruotosios alyvos, kad išvengtumėte įvairių alyvos sistemos, sankabos sistemos, grandinės ir kreipiamosios pjovimo juostos gedimų. Kilus sutepimo problemų dėl netinkamos alyvos naudojimo, garantija negalios.
- Pavyzdžiui, augalinė grandinės alyva greitai virsta į dervą ir prilimpa prie alyvos siurblio, grandinės, kreipiamosios pjovimo juostos, sankabos adatinio guolio ir sankabos bloko. Dėl to kyla gedimai ir sutrumpėja prietaiso eksploataavimo trukmė. Baigę naudoti prietaisą praplaukite grandinės alyvos sistemą mineraline arba chemine grandinės alyva, jei dėl vietinių / savivaldybės taisyklių ar kitos priežasties būtina naudoti augalinę alyvą.
- Jei reikia trumpai naudoti prietaisą esant kritinei padėčiai, galima naudoti šviežią variklinę alyvą SAE 10W-30.

Dangtelio nuorodos

Degalų ir alyvos bakai nurodomi toliau pateiktomis iliustracijomis.

Degalų bako dangtelis
(oranžinis)

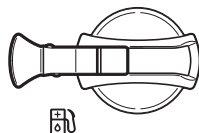

Grandinės alyvos bako dangtelis
(juodas)



Naudojimas žiemą

PASTABA

- ♦ Kai lauko temperatūra yra 5 °C ar žemesnė, kamštis turi būti įstatytas laikymo padėtyje.
- ♦ Jei temperatūra aukštesnė nei 5 °C, vėl įstatykite cilindro gaubto kamštį į pradinę vietą.
- ♦ Priešingu atveju variklis gali perkaisti.

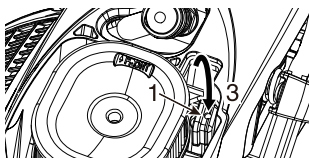
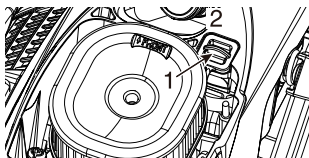

1. Kamštis
2. Padėtis esant šiltam orui
3. Laikymo padėtis, esant šaltam orui

Kamštį naudokite, kad žiemą nekiltų problemų dėl karbiuratoriaus.

- ♦ Nuimkite oro filtro gaubtą.
- ♦ Išimkite kamštį iš padėties, skirtos esant šiltam orui, ir įstatykite į laikymo padėtis, esant šaltam orui.
- ♦ Jei temperatūra aukštesnė nei 5 °C, vėl įstatykite kamštį į pradinę padėtį.

Šalto variklio užvedimas

⚠ ĮSPĖJIMAS

- ♦ Kai droselio valdymo rankenėlė ištraukiama ir grįžta į pradinę padėtį, droselio sklendė lieka šiek tiek praverta (fiksavimo padėtis).
- ♦ Jei variklis užvedamas esant tokiai sklendės būklei, grandinė ima sukstis. Neužveskite variklio neįjungę grandinės stabdžio.

⚠ DĖMESIO

1. Užvedę variklį iš karto nuspauskite ir atleiskite droselio gaiduką, kad atlaisvintumėte droselio sklendę ir variklis vėl imtų veikti tuščiaja eiga. Taip pat iškart patraukite priekinę rankos apsaugą savęs link. (ATLAISVINTO grandinės stabdžio padėtis)
2. Nedidinkite variklio greičio, kol įjungtas grandinės stabdys.
3. Grandinės stabdį naudokite tik užvesdami variklį arba esant avarinėms situacijoms.
4. Nenaudokite droselio sklendės norėdami pjauti. Ją naudokite tik užvesdami variklį.

PASTABA

Netraukite starterio virvės iki maksimalios padėties.
Saugokite, kad grįžtanti starterio rankena neatsitrenktų į korpusą.

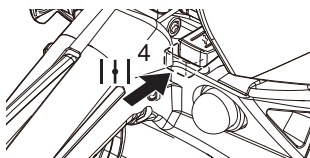
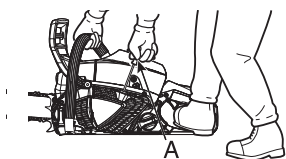
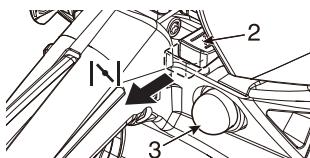
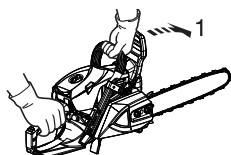
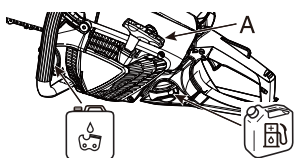

A: Starterio rankena **ES START**

1. ĮJUNGTI grandinės stabdžio padėtis
 2. Droselio valdymo rankenėlė (uždaryti)
 3. Degalų pompa (starterio pompa)
 4. Droselio valdymo rankenėlė (atidaryti)
- ♦ Į degalų baką pripilkite degalų mišinio. Nepilkite degalų aukščiau degalų bako kaklelio lygio.
 - ♦ Į grandinės alyvos baką pripilkite tepalo.
 - ♦ Nuspauskite rankos apsaugą į priekį. (ĮJUNGTO grandinės stabdžio padėtis)
 - ♦ Ištraukite droselio valdymo rankenėlę iki galo.
 - ♦ Spauskite starterio pompą, kol joje pamatysite degalus.
 - ♦ Tvirtai laikykite grandininį pjūklą.
 - ♦ Paleisdami pjūklą įsitikinkite, kad kreipiamoji juosta ir pjūklo grandinė nieko neliečia.
 - ♦ Kelis kartus patraukite starterio rankeną, kol pasigirs pirmieji užvedimo garsai.
 - ♦ Iki galo nuspauskite droselio valdymo rankenėlę.
 - ♦ Dar kartą patraukite starterio rankeną.

Šilto variklio paleidimas

1. ĮJUNGTO grandinės stabdžio padėtis
- ♦ Įsitikinkite, kad bakuose yra degalų ir grandinės alyvos.
 - ♦ Nuspauskite rankos apsaugą į priekį.
(ĮJUNGTO grandinės stabdžio padėtis)

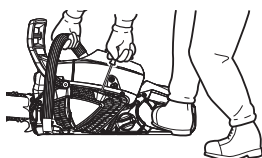
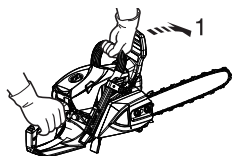

- ♦ Tvirtai laikykite grandininį pjūklą.
- ♦ Patraukite starterio rankeną.
- ♦ Jei reikia, galite naudoti paleidiklį, bet pasigirdus pirmiems veikimo garsams švelniai paspauskite droselio gaiduką, kad atleistumėte droselio fiksatorių ir paleidiklį. Kai paleidiklio valdymo rankenėlė pasukama ir grįžta į pradinę padėtį, droselis lieka šiek tiek pravertas (fiksavimo padėtis).

Veikimas

1. Grandinės stabdžio padėtis ATLAISVINTA
2. Droselio gaiduko užraktas
3. Droselio gaidukas

- ♦ Kai variklis paleidžiamas, leiskite jam veikti laisvąją eiga kelias minutes.
- ♦ Iš karto patraukite priekinę rankos apsaugą link naudotojo.
(Grandinės stabdžio padėtis ATLAISVINTA)

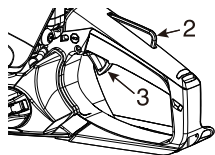
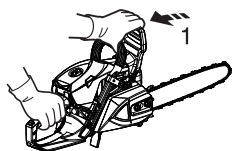

- ♦ Palaipsniui nuspauskite droselio gaiduką, norėdami padidinti variklio apsukas.
- ♦ Grandinė pradeda judėti, kai variklis pasiekia apytiksliai 4000 aps./min.
- ♦ Užtikrinkite tinkamą greitėjimą ir pasirūpinkite pjūklo grandinės bei kreipiamosios juostos tepimu.
- ♦ Nenaudokite variklio dideliu greičiu be reikalo.
- ♦ Įsitikinkite, kad grandinė sustoja atleidus droselio gaiduką.

Variklio sustabdymas

PASTABA

Jei variklis neišsijungia, patraukite paleidiklio valdymo rankenėlę iki galo, kad išjungtumėte variklį.

Prieš vėl paleisdami variklį, gražinkite įrenginį įgaliojamam ECHO atstovui, kad būtų patikrintas ir pataisytas greito išjungimo jungiklis.

1. Droselio reguliatorius
2. Greito išjungimo jungiklis

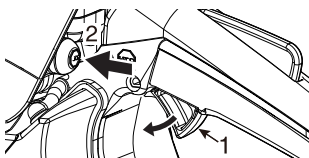

- ♦ Atleiskite droselio reguliatorių ir leiskite varikliui veikti laisvą eiga.
- ♦ Spauskite greito išjungimo jungiklį, kol variklis išsijungs.

Grandinės įtempio tikrinimas

⚠ ĮSPĖJIMAS

Kai tikrinatė grandinės įtempį, įsitikinkite, kad variklis sustabdytas.

PASTABA

Prieš sukdami grandinės įtempio reguliatorių visuomet atpalaiduokite sankabos gaubto varžtus, kitaip pažeisite sankabos gaubtą ir įtempiklį.

- ♦ Dirbant grandinės įtempį reikia dažnai tikrinti ir pakoreguoti, jei prireikia.
- ♦ Įtempkite grandinę kuo tvirtiau, bet tiek, kad būtų lengva tempti ją per juostą ranka.

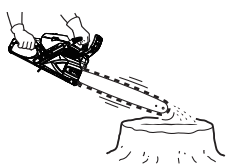
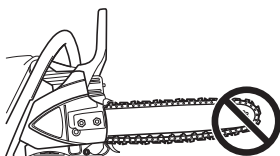

Grandinės sutepimo tikrinimas

- ♦ Grandininį pjūklą laikykite virš sauso paviršiaus ir atidarykite droselį iki pusės greičio 30 sekundžių.
- Ant sauso paviršiaus turėtų matytis plona išlašėjusios alyvos linija.

Tikrinimas prieš pjaunant

- ♦ Prieš pradėdami pjauti susipažinkite su grandininio pjūklų.
- ♦ Tam gali būti naudinga pasipraktikuoti keletą kartų perpjauant mažą rąstą ar šaką.
- ♦ Neleiskite kitiems žmonėms ar gyvūnams būti darbo vietoje.
Keli naudotojai – laikykitės saugaus atstumo tarp dviejų ar daugiau naudotojų, dirbančių vienu metu.

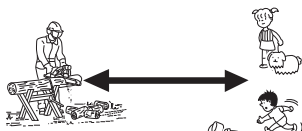

Tinkamas grandinės stabdžio naudojimas

PAVOJUS

Atatrankos judesys yra labai pavojingas.

Jei juostos priekis paliečia medieną ar ką kita, kreipiamoji juosta akimirksniu atšoka atgal.

Grandinės stabdys sumažina sužeidimo dėl atatrankos tikimybę.

Prieš naudodami visada patikrinkite, ar grandinės stabdys veikia tinkamai.

PASTABA

- Pasipraktikuokite pjaudami mažą medį: pastumkite priekinę apsaugą pirmyn, kad įjungtumėte stabdį.
- Prieš kiekvieną darbą visuomet patikrinkite, ar stabdys veikia.
- Jei grandinės stabdžiui trukdo medžio drožlės, jis veikia šiek tiek prasčiau. Prietaisas visuomet turi būti švarus.
- Nedidinkite variklio greičio, kol įjungtas grandinės stabdys.
- Grandinės stabdys naudojamas avariniais atvejais. Nenaudokite jo, kai tai nėra absoliučiai būtina.
- Kai užveddami naudojate droselio sklendę, laikykite grandinės stabdį įjungtą. Užvedę variklį, nedelsdami atleiskite stabdį.
- Niekada netikrinkite stabdžio vietoje, kurioje yra degalų garų.

Grandinės stabdys

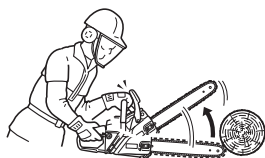

Grandinės stabdžio funkcija yra sustabdyti grandinės sukimąsi po atatrankos.

Jis neapsaugo nuo atatrankos ir jos nesumažina.

Nepasikliaukite grandinės stabdžiu, norėdami apsisaugoti nuo atatrankos.

Nors ir yra grandinės stabdys, kliaukitės savo sveiku protu ir tinkamais pjovimo metodais, tarsi grandinės stabdžio nebūtų.

Net naudojant įprastai ir tinkamai prižiūrint, stabdžio atsako laikas gali ilgėti.

Toliau išvardyti dalykai, trukdantys stabdžiui apsaugoti naudotoją.

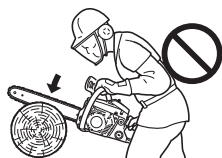

- Pjūklas netinkamai laikomas per arti naudotojo kūno. Atatranka gali būti per greita, kad net ir puikiai prižiūrimas stabdys suveiktų laiku.
- Naudotojo ranka gali nebūti tokioje padėtyje, kad liestųsi su rankos apsauga. Stabdys gali būti neužkabintas.
- Prastai prižiūrimo stabdžio stabdymo laikas pailgėja, dėl to stabdys ima veikti prasčiau.
- Purvas, riebalai, alyva, sakai ir t. t., patekę į veikiančias mechanizmo dalis, gali pailginti stabdymo trukmę.
- Aktyvuojančios stabdžio spyruoklės nusidėvėjimas ir nuovargis, taip pat stabdžio / sankabos būgno ir atramos taškų nusidėvėjimas gali pailginti stabdymo trukmę.
- Stabdys gali neveikti, jei pažeista rankos apsauga ir svirtis.

Stabdžio funkcijos tikrinimas

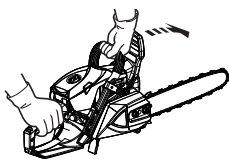

1. Padėkite grandininį pjūklą ant žemės.
2. Laikykite rankeną abiem rankomis ir droselio gaiduku pagreitinkite variklį iki didelio greičio.
3. Įjunkite grandinės stabdį pasukdami savo kairįjį riešą link priekinės rankos apsaugos, laikydami priekinę rankeną.
4. Grandinė sustoja iš karto.
5. Atleiskite droselio gaiduką.

Jei grandinė nesustoja iš karto, atiduokite pjūklą ECHO atstovui, kad pataisytų.

Grandinės stabdžio atleidimas

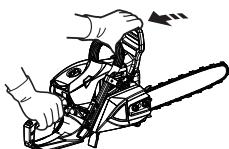

- Grandinės stabdys atleistas, kai priekinė rankos apsauga iki galo patraukta link naudotojo.

Automatinis grandinės stabdys

SVARBU

Tikrindami automatinio grandinės stabdžio veikimą, smūgiui sugerti naudokite minkštą medžiagą, pavyzdžiui, medieną, kad nepažeistumėte pjūklo grandinės.

- 1). **Kreipiamosios juostos galas** gali būti laikomas maždaug 35 cm aukštyje.
- 2). **Galinė rankena** turi būti lengvai prilaikoma dešiniąja ranka.

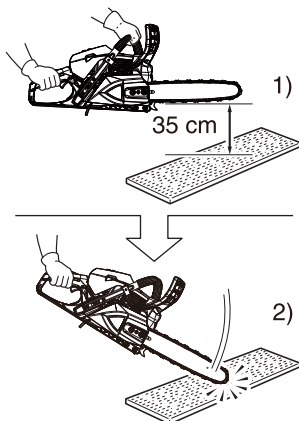

Automatinis grandinės stabdys grandininio pjūklo veikimą sustabdo, kai atatrunka kreipiamosios juostos gale automatiškai įjungia grandinės stabdį. Norėdami įsitikinti, kad automatinis grandinės stabdys veikia tinkamai, atlikite toliau nurodytus veiksmus.

1. **Sustabdykite grandininio pjūklo variklį.**
2. Suimkite priekinę ir galinę rankenas (švelniai) taip, kad kreipiamoji juosta būtų maždaug 35 cm aukštyje, kaip parodyta pav.
3. Švelniai patraukite kairiąja ranką nuo priekinės rankenos ir kreipiamosios juostos galu taip palieskite medieną ar kitą apačioje padėtą medžiagą, kad prietaisas į ją atsitrenktų. (* Tuo metu galinė rankena turėtų būti švelniai laikoma dešiniąja ranka.)
4. Smūgis perduodamas į stabdžio svirtį, ji įjungia grandinės stabdį.

Pjovimo instrukcija

PAVOJUS

Neleiskite kreipiamosios justos priekiu ar galiukui prie nieko prisiliesti, kol variklis veikia, kad išvengtumėte atatrankos.

Bendrosios instrukcijos

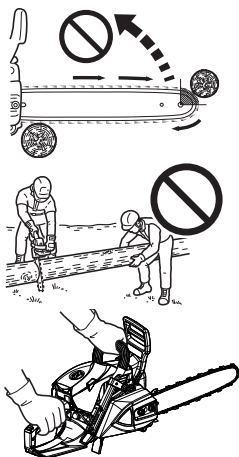

Grandininio pjūklo valdymas visais atvejais yra vieno žmogaus darbas.

Kartais sudėtinga pasirūpinti savo sauga, todėl nesiimkite atsakomybės ir už padėjėją.

Išmokus pjūklo naudojimo pagrindus, geriausias pagalbininkas yra jūsų sveikas protas.

Tinkamas būdas laikyti pjūklą yra stovėti pjūklo kairėje, kairiąja ranka laikant priekinę rankeną, kad droselio gaiduką galėtumėte valdyti dešiniu rodomuoju pirštu.

Prieš mėgindami nupjauti medį, perpjaukite kelis mažus rąstus ar šakas.

Kruopščiai susipažinkite su pjūklo valdymu ir jo veikimo pobūdžiu.

Užveskite variklį ir įsitinkite, kad jis veikia tinkamai.

Nuspauskite gaiduką norėdami iki galo atidaryti droselį, tada pradėkite pjauti.

Pjūklo nebūtina stipriai spausti žemyn, kad jis pjautų.

Jei grandinė tinkamai pagaląsta, pjauti turėtų būti gana lengva.

Per smarkiai spausdami pjūklą sulėtinsite variklį ir bus sunkiau pjauti.

Kai kurios medžiagos gali neigiamai paveikti grandininio pjūklo korpusą (pavyzdžiui: palmių rūgštis, trąšos, t. t.).

Norėdami išvengti korpuso gedimo, kruopščiai pašalinkite visas aplink sankabą ir kreipiamąją juostą susikaupusias dulkes ir nuplaukite vandeniu.

Medžio kirtimas

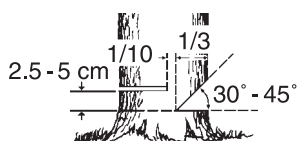
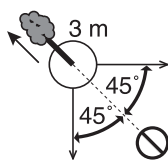

Krintantis medis gali padaryti žalos viskam, ant ko užkris – automobiliui, namui, tvorai, elektros linijai ar kitam medžiui.

Medį galite nuversti ten, kur norite, todėl pirmiausia nuspręskite kur!

Prieš pjaudami atlaisvinkite plotą aplink medį.

Dirbant jums reikės tvirto pagrindo, be to, dirbdami pjūklą neturėtumėte kliudydami jokių kliūčių.

Tada pasirinkite atsitraukimo kelią.

Kai medis ima virsti, turėtumėte atsitraukti 45 laipsnių kampu nuo virtimo krypties, mažiausiai 3 m atstumu nuo kamieno, kad kamienas nesužeistų atsitrenkęs į kelmą.

Pradėkite pjauti toje pusėje, į kurią medis turi virsti.

- ♦ Įpjova: 1/3 skersmens ir 30–45° kampas
- ♦ Galinis pjūvis: 2,5–5 cm aukščiau
- ♦ Nepjautas medžio lankstas: 1/10 skersmens

Padarykite apie 1/3 kamieno gylio įpjovą.

Šios įpjovos padėtis svarbi, nes medis mėgins į ją įvirsti.

Kirtimo pjūvis atliekamas priešingoje pusėje nei įpjova.

Kirtimo pjūvį atlikite pridėję dantytą atramą 2,5–5 cm virš įpjovos apačios, sustokite likus 1/10 skersmens iki vidinio įpjovos krašto, norėdami palikti nupjautą medžio dalį kaip lankstą.

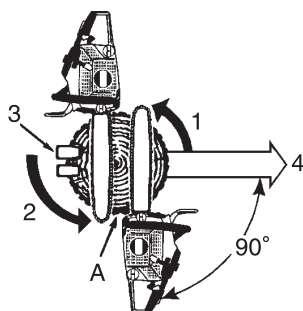

1. Įpjovos pjūviai
2. Galinis pjūvis
3. Pleištai (kai yra vietos)
4. Virtimas

A: palikite 1/10 skersmens lankstą

Nemėginkite kirtimo pjūviu pjauti iki išpjovos.

Medžio dalis tarp įpjovos ir kirtimo pjūvio medžiui virstant veiks kaip lankstas ir nukreips medį norima kryptimi.

Kai medis ims virsti, sustabdykite variklį, padėkite pjūklą ant žemės ir greitai atsitraukite.

Didelio medžio kirtimas

1. Įpjovų pjūviai
 2. Skersinio pjūvio metodas
 3. Galinis pjūvis
 4. Skersinio pjūvio metodas
 5. Kirtimo pjūviai
- A: pleištai

Norėdami kirsti didelius medžius, kurių skersmuo du kartus ir daugiau viršija juostos ilgį, pradėkite pjauti įpjovas vienoje pusėje ir pertraukite pjūklą į kitą įpjovos pusę.

Galinį pjūvį pradėkite vienoje medžio pusėje naudodami dantytą atramą; sukite pjūklą norėdami suformuoti norimą lankstą toje pusėje.

Tuomet ištraukite pjūklą prieš antrą pjūvį.

Labai atsargiai įkiškite pjūklą į pirmą pjūvį, stenkitės nesukelti atatrunkos.

Paskutinį pjūvį atlikite pertraukdami pjūklą į priekį per pjūvį, kol pasieksite lankstą.

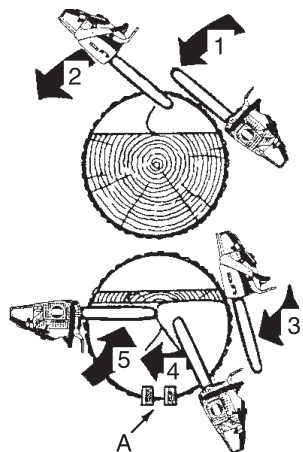

Genėjimas

DĖMESIO

Nepjaukite aukščiau krūtinės.

Nukirsto medžio genėjimas atliekamas taip pat kaip pjaustymas į sortimentus. Niekada nepjaukite šakos, į kurią remiatės. Saugokitės, kad galas neprisiliestų prie kitų šakų. Visuomet pjaukite abiem rankomis.

Nepjaukite iškėlę pjūklą virš galvos arba nukreipę juosta vertikaliai. Susidarius atitrūkai galite nesuvaldyti pjūklo, tokiu atveju neišvengsite sužeidimo.

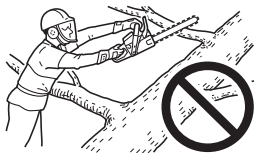

Išsiaiškinkite, kaip šaka įtempta

1. Remiančias šakas nupjaukite paskutines.
2. Po kamienu kaip atramas pakiškite rąstų.
3. Jei pjaunate storas šakas, pjaukite iš išorės į vidų, kad juosta ir grandinė neįstrigtų.

Pjaustymas į sortimentus

DĖMESIO

Pjaudami rąstus stovėkite įkalnės pusėje.

Pjaustymas į sortimentus yra rąsto ar nukirsto medžio smulkinimas į mažesnes dalis. Bet kokiems pjaustymo į sortimentus darbams galioja kelios pagrindinės taisyklės. Visuomet laikykite abi rankas ant rankenų. Jei galite, rąstus paremkite.

Pjaudami nuokalnėje ar kalvos šlaite, visuomet stovėkite įkalnės pusėje.

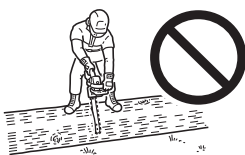

Nestovėkite ant rąsto.

Medienos įtampa ir spaudimas

⚠ ĮSPĖJIMAS

Pjaudami nenaudokite droselio sklendės.

⚠ DĖMESIO

Jei neteisingai įvertinsite įtampą bei spaudimą ir pjausite iš netinkamos pusės, mediena suspaus kreipiamąją juostą ir grandinę, o pjūklas užstrigs. Didindami variklio apsukas, kai grandinė užstrigusi, sudėginsite sankabą. Jei grandinė užstrigo ir nepavyksta pjūklo ištraukti iš pjūvio, nebandykite jo ištraukti per jėgą. Sustabdykite pjūklą, į pjūvį įkalkite pleištą ir taip jį praverkite. Nebandykite užstrigusio pjūklo ištraukti per jėgą. Nespauskite pjūklo į pjūvį. Atšipusią grandinę naudoti nesaugu, be to, greičiau susidėvi pjaunamosios dalys. Atšipusios grandinės požymis – vietoje skiedrų ima kristi smulkios dulkės.

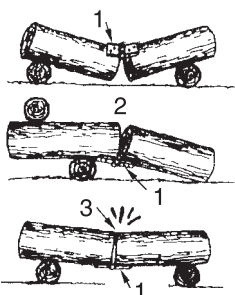

1. Vyris
2. Atviras
3. Uždaras

Ant žemės gulinčią medieną veikia įtampa ir spaudimas priklausomai nuo to, kur yra pagrindiniai atramos taškai.

Kai mediena paremta galuose, spaudimo pusė yra viršuje, o įtamos pusė yra apačioje. Norėdami pjauti tarp šių atramos taškų, pirmą pjūvį atlikite žemyn (apie 1/3 medienos skersmens).

Antras pjūvis turi būti atliktas į viršų ir pasiekti pirmą pjūvį.

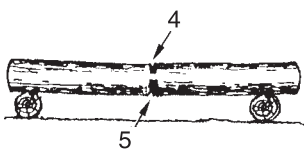

Didelė įtampa

4. 1/3 skersmens, kad būtų išvengta skilimo
5. Silpninantis pjūvis iki galo

Kai mediena paremta tik viename gale, pirmą pjūvį atlikite į viršų (apie 1/3 medienos skersmens).

Antras pjūvis turi būti atliktas žemyn ir pasiekti pirmą pjūvį.

Pjovimas iš viršaus

6. Žemyn
7. Neparemtas galas

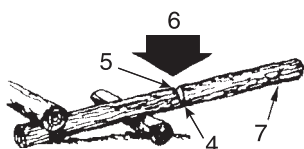

Pjovimas iš apačios

8. Į viršų

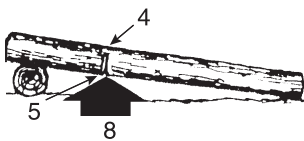

9. Pleištą

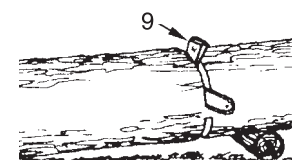

Pjaukite kampu, jei viena dalis gali atsiremti į kitą.



Techninės priežiūros gidas

Sritis	Priežiūra	Puslapis	Prieš naudojant	Kas mėnesį
Oro filtras	Išvalyti / pakeisti	29	•	
Degalų sistema	Patikrinti	29	•	
Degalų filtras	Patikrinti / išvalyti / pakeisti	29	•	
Alyvos filtras	Patikrinti / išvalyti / pakeisti	29	•	
Uždegimo žvakė	Patikrinti / išvalyti / sureguliuoti / pakeisti	29		•
Aušinimo sistema	Patikrinti / išvalyti	31	•	
Kreipiamoji pjovimo juosta	Patikrinti / išvalyti	30	•	
Žvaigždutė / Sankabos būgnas	Patikrinti / pakeisti	30	•	•
Karbiuratorius	Sureguliuoti / pakeisti ir sureguliuoti	30		•
Duslintuvas	Patikrinti / priveržti / išvalyti	-	•○	
Grandinės stabdys	Patikrinti / pakeisti	19	•○	
Starteris	Patikrinti	26	•	
Sraigčiai, varžtai ir veržlės	Patikrinti, priveržti / pakeisti	-	•○	

ĮSPĖJIMAS

- ♦ Tinkamai neprižiūrimas gaminys gali kelti rimtą pavojų sveikatai.
- ♦ Greito išjungimo jungiklis automatiškai grįžta į veikimo padėtį. Variklis netyčia gali pradėti veikti. Prieš surinkdami ar atlikdami techninės priežiūros procedūras, visada nuo uždegimo žvakės atjunkite uždegimo žvakės laidą. Priešingu atveju galimi rimti sužalojimai.

DĖMESIO

Prieš naudodami gaminį ir po to patikrinkite nuo vibracijos saugančią gumą arba spyruoklę ir įsitinkite, kad ji nesusidėvėjusi, neįtrūkusi ir nesideformavusi.

PASTABA

Tinkamai neprižiūrimas gaminys gali veikti blogiau.

SVARBU

Nurodyti maksimalūs laiko intervalai.

Faktiškai naudodami prietaisą ir remdamiesi savo patirtimi, galėsite nustatyti, kaip dažnai reikia atlikti techninę priežiūrą.

Jei jūsų pjūklas patyrė didelę apkrovą nukritęs arba dėl kitokio smūgio, patikrinkite visas jo dalis.

Jei nuolat naudosite augalinę grandinės alyvą, dažnai atlikite patikros ir techninės priežiūros darbus.

Radę gedimą kreipkitės į ECHO atstovą dėl remonto.

Trikčių šalinimas

Trikštis		Priežastis	Sprendimas	
Variklis	- Sunkiai užsiveda. - Neužsiveda.			
Variklis užsiveda	Karbiuratoriuje yra degalų	Karbiuratoriuje nėra degalų	<ul style="list-style-type: none"> ♦ Užsikimšo degalų filtras ♦ Užsikimšo degalų žarnelė ♦ Karbiuratorius 	<ul style="list-style-type: none"> ♦ Išvalykite arba pakeiskite ♦ Išvalykite ♦ Kreipkitės į ECHO atstovą.
	Cilindre yra degalų	Cilindre nėra degalų	♦ Karbiuratorius	♦ Kreipkitės į ECHO atstovą.
		Ant duslintuvo yra degalų	♦ Degalų mišinys per stiprus	<ul style="list-style-type: none"> ♦ Atverkite droselį. ♦ Išvalykite / pakeiskite oro filtrą. ♦ Sureguliuokite karbiuratorių. ♦ Kreipkitės į ECHO atstovą.
	Žvakės laido gale susidaro kibirkštis	Žvakės laido gale kibirkštis nesusidaro	♦ Elektros sistemos problema	♦ Kreipkitės į ECHO atstovą.
	Žvakėje susidaro kibirkštis	Nėra kibirkšties žvakėje	<ul style="list-style-type: none"> ♦ Netinkamas kibirkščių tarpas ♦ Padengta anglimi ♦ Užteršta degalais ♦ Sugedusi uždegimo žvakė 	<ul style="list-style-type: none"> ♦ Sureguliuokite 0,6–0,7 mm tarpą. ♦ Išvalykite arba pakeiskite ♦ Išvalykite arba pakeiskite ♦ Pakeiskite žvakę.
Variklis neužsiveda			♦ Vidinė variklio problema	♦ Kreipkitės į ECHO atstovą.
Variklis veikia	Užgesta arba prastai greitėja		<ul style="list-style-type: none"> ♦ Nešvarus oro filtras ♦ Nešvarus degalų filtras ♦ Užsikimšusi degalų anga ♦ Uždegimo žvakė ♦ Karbiuratorius ♦ Užsikimšusi aušinimo sistema ♦ Užsikimšusi išmetamųjų dujų anga / duslintuvas 	<ul style="list-style-type: none"> ♦ Išvalykite arba pakeiskite ♦ Išvalykite arba pakeiskite ♦ Išvalykite ♦ Išvalykite ir sureguliuokite / pakeiskite. ♦ Sureguliuokite ♦ Išvalykite ♦ Išvalykite
Grandininis pjūklas veikia tuščiaja veikia			<ul style="list-style-type: none"> ♦ Karbiuratorius ♦ Sugadinta arba užstrigusi sankaba 	<ul style="list-style-type: none"> ♦ Kreipkitės į ECHO atstovą. ♦ Kreipkitės į ECHO atstovą.

ĮSPĖJIMAS

- ♦ Visus grandininio pjūklo techninės priežiūros darbus, išskyrus išvardytus naudotojo vadove, turi atlikti kompetentingi techninės priežiūros specialistai.
- ♦ Degalų garai yra ypač degūs ir gali sukelti gaisrą ir (arba) sprogamą.
Nebandykite išgauti degimo kibirkšties nuleisdami uždegimo žvakę netoli cilindro kaiščio angos.
Galite sunkiai susižaloti.

PASTABA

ES START (žr. 2 psl.)

Jei nepavyksta švelniai traukti starterio rankenos, triktis yra variklio viduje.

Kreipkitės į atstovą.

Neatidžiai išardydami galite susižeisti.

Pjūklo grandinės priežiūra

⚠ ĮSPĖJIMAS

Prieš galėdami grandinę išjunkite variklį ir įjunkite grandinės stabdį.
Dirbdami prie grandinės visuomet dėvėkite pirštines.

⚠ DĖMESIO

Toliau nurodytos klaidos labai padidina atotrūkio pavojų.

- 1) Per didelis viršutinės plokštelės kampas
- 2) Per mažas didės skersmuo
- 3) Per didelis gylmatis

PASTABA

Nurodomi „Oregon 95TXL“ pjūklo grandinių kampai.

Jeį naudojate kitų prekių ženklų pjūklų grandines, vadovaukitės jų gamintojų instrukcijomis.

- Toliau parodyti tinkamai pagaląsti pjovikliai.

A: viršutinės plokštės kampas 30°



B: viršutinės plokštės pjovimo kampas 55°

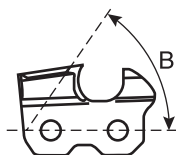

C: gylmatis 0,65 mm

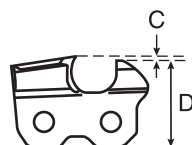

D: lygiagrečiai

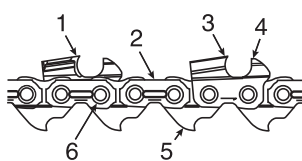

1. Kairysis pjoviklis
2. Sujungimo plokštelė
3. Dešinysis pjoviklis
4. Gylmatis
5. Varomoji grandis
6. Kniedė

Niekada nenaudokite pjūklo su atšipusia ar pažeista grandine.

Jeį pjaunant grandinę reikia stipriai spausti arba sklinda dulkės, o ne medienos skiedros, patikrinkite, ar nepažeisti pjovikliai.

Galandant grandinę siekiama užtikrinti, kad visą jos naudojimo laikotarpį būtų išlaikyti tokie kampai ir profiliai, kokie buvo, kai grandinė buvo nauja.

Kiekvieną kartą į grandininį pjūklą pildami degalų patikrinkite, ar grandinė nepažeista ir nenusidėvėjusi.

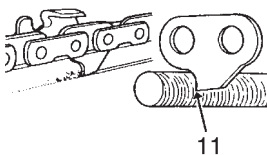
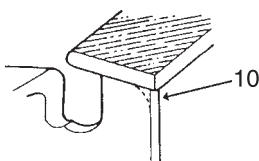
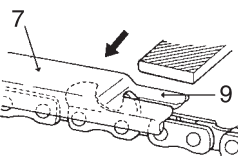
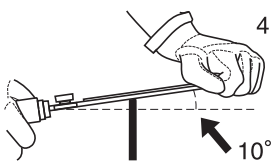
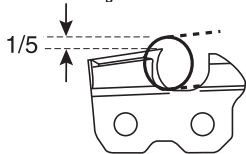
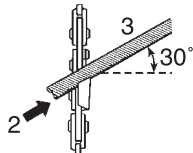
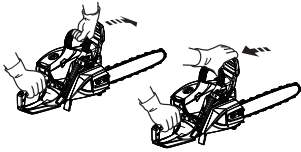
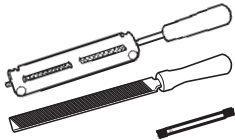

♦ Galandimas

Tam, kad tinkamai pagalastumėte grandinę, reikės: apvalios dildės su laikikliu, plokščios dildės ir gylmačio.

Lengviau pasieksite gerus rezultatus, jei naudosite reikiamo dydžio dildę (4,8 mm apvalią dildę) ir dildės laikiklį.

Dėl tinkamų galandimo įrankių ir dydžių kreipkitės į ECHO atstovą.

1. Užfiksuokite grandinę – pastumkite pirmyn priekinę rankos apsaugą. Norėdami pasukti grandinę, patraukite priekinę rankos apsaugą link priekinės rankenos.

2. Grandinėje yra besikeičiantys kairieji ir dešinieji pjovikliai. Visuomet galąskite nuo vidinės pusės link išorinės.

3. Laikykite dildės laikiklį kampu, lygiagrečiu grandinei, ir dildykite pjoviklį tol, kol bus pašalinta pažeista dalis (šoninės ir viršutinės plokštelių).

4. Dildę laikykite pakreiptą 10° aukštyn.

5. Stenkitės dilde neliesti sujungimo plokštelių.

6. Pirma pagaląskite labiausiai pažeistą pjoviklį, po to visus kitus pjoviklius nutrumpinkite iki to paties ilgio.

7. Gylio ribotuvus nurodo medžio skiedros storį ir turi išlikti tinkamas visą grandinės veikimo laikotarpį.

8. Mažinant pjoviklio ilgį keičiasi gylio ribotuvo aukštis, dėl to jis turi būti sumažintas.

9. Pridėkite gylmatį ir nudildykite per ilgą gylio ribotuvo dalį.

10. Užapvalinkite gylio ribotuvo priekį, kad pjautumėte sklandžiau.

11. Varomoji grandis pašalina dulkes iš kreipiamosios juostos griovelio. Dėl to varomosios grandies apatinė dalis turi būti pagaląsta.

Sulyginę grandinę, prieš naudodami panardinkite ją į alyvą ir nuplaukite likusias metalo drožles.

Kai grandinė pagaląsta ant juostos, prieš naudodami užtepkite reikiamą kiekį alyvos ir lėtai pasukite grandinę, taip nuplaudami likusias metalo drožles.

Jei grandininį pjūklą naudosite, kai griovelyje bus užstrigusiu metalo drožlių, pjūklo grandinė ir kreipiamoji juosta susidėvės per anksti.

Jei pjūklo grandinę sutepa, pavyzdžiui, sakai, nuplaukite ją kerosinu ir panardinkite į alyvą.

Techninė priežiūra

- ♦ Jei turite klausimų ar kyla problemų, susisiekite su ECHO atstovu.

Oro filtras

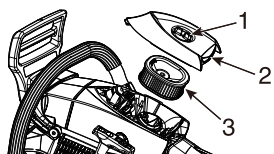

1. Valiklio gaubto rankenėlė
 2. Oro valiklio gaubtas
 3. Oro filtras
- ♦ Patikrinkite kiekvieną kartą prieš naudodami.
 - ♦ Uždarykite paleidiklį.
 - ♦ Atlaisvinkite filtro gaubto rankenėlę, nuimkite oro filtro gaubtą bei išimkite oro filtrą. Švelniai nubraukite dulkes arba nuvalykite suslėgtuoju oru, taip pat galite pakeisti oro filtrą.
 - ♦ Iš naujo įdėkite oro filtrą ir gaubtą.

Degalų sistemos tikrinimas

- ♦ Patikrinkite kiekvieną kartą prieš naudodami.
- ♦ Įpylę degalų įsitikinkite, ar degalai nevarva ir neteka degalų vamzdelio, degalų stropo ar degalų bako dangtelio srityse.
- ♦ Jei degalai varva arba teka, kyla gaisro pavojus. Tuoju pat nustokite naudoti prietaisą ir pareikalaukite, kad atstovas jį patikrintų arba pakeistų.

Degalų filtras



**Benzinas ir degalai yra itin degūs.
Su benzinu ir degalais turite elgtis labai atsargiai.**

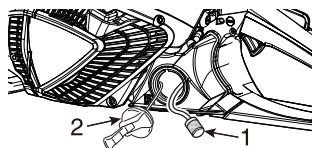

1. Degalų filtras
 2. Degalų bako dangtelis
- ♦ Tikrinkite periodiškai.
 - Neleiskite, kad į degalų baką patektų dulkių.
 - Užsikimšęs filtras sukels problemų užvedant variklį arba variklis ims nejprastai veikti.
 - Degalų filtrą pasieksite per degalų pylimo angą, naudodami gabalėlį plieninės vielos ar pan.
 - Pakeiskite nešvarų filtrą.
 - Jei degalų bako vidus nešvarus, jį galite išvalyti išplaudami baką benzinu.

Alyvos filtras

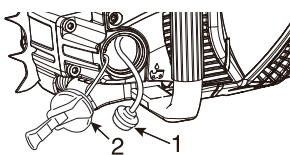

1. Alyvos filtras
 2. Alyvos bako dangtelis
- ♦ Tikrinkite periodiškai.
 - Neleiskite, kad į alyvos baką patektų dulkių.
 - Užsikimšęs alyvos filtras paveiks įprastą sutepimo sistemą.
 - Jį pasieksite per alyvos pylimo angą, paėmę gabalėlį plieninės vielos ar pan.
 - Jei filtras nešvarus, nuplaukite jį benzinu arba pakeiskite.
 - Jei alyvos bako vidus nešvarus, jį galite išvalyti išplaudami baką benzinu.

Uždegimo žvakė

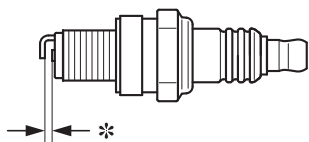

- * Uždegimo žvakės tarpas: 0,6–0,7 mm
- ♦ Tikrinkite periodiškai.
 - Standartinis kibirkšties tarpas yra nuo 0,6 iki 0,7 mm.
 - Pakoreguokite kibirkšties tarpą, jei jis didesnis arba mažesnis už standartinį.
- ♦ Užveržimo jėga: 10–15 N•m (100–150 kgf•cm)

Kreipiamoji juosta

PASTABA

Informacijos apie kreipiamosios juostos arba pjūklo grandinės keitimą klauskite ECHO atstovo.

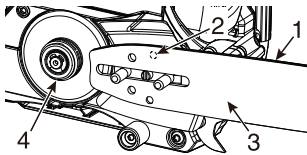

1. Griovelis 2. Alyvos anga 3. Kreipiamoji juosta 4. Žvaigždutė

- ♦ Prieš naudodami nuvalykite.
 - Pavyzdžiui, kreipiamosios juostos griovelį išvalykite mažu atsuktuvu.
 - Alyvos angas išvalykite naudodami vielą.
- ♦ Periodiškai apsukite kreipiamąją juostą.
- ♦ Patikrinkite žvaigždutę ir sankabą, išvalykite juostos įstatymo vietą prieš uždėdami kreipiamąją juostą.
Pakeiskite vieną arba abu, jei nusidėvėjo.

Žvaigždutė / sankabos būgnas

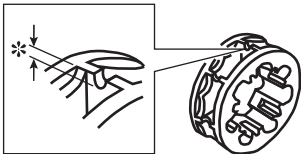

- * Nusidėvėjusi: 0,5 mm
- ♦ Dėl pažeistos žvaigždutės pirma laiko suges arba nusidėvės pjūklo grandinė.
 - Jei žvaigždutė nusidėvėjo 0,5 mm ar daugiau, pakeiskite ją.
- ♦ Patikrinkite žvaigždutę uždėdami naują grandinę.
Pakeiskite, jei ji nusidėvėjo.
- ♦ Patikrinkite sankabos būgną, ar jis sukasi laisvai ir sklandžiai.
Jei ne, kreipkitės į atstovą dėl remonto.

Karbiuratorius

⚠ DĖMESIO

Kai užvedate, laisvosios eigos greičio reguliatorius (T) turėtų būti sureguliuotas taip, kad nesuktų pjūklo grandinės.

Jei kyla problemų su karbiuratoriumi, susisiekite su atstovu.

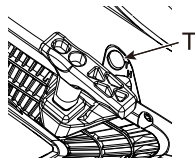

T: Laisvosios eigos greičio reguliatorius

- ♦ Nereguliuokite karbiuratoriaus, jei nebūtina.
- ♦ Norėdami sureguliuoti karbiuratorių, atlikite toliau nurodytus veiksmus.
 - Užveskite variklį ir leiskite jam veikti didelėmis laisvosios eigos apsukomis, kol sušils.
 - Laisvosios eigos reguliatorių (T) sukite prieš laikrodžio rodyklę, kol pjūklo grandinė nustos judėti.
 - Laisvosios eigos greičio reguliatorių (T) pasukite prieš laikrodžio rodyklę dar 1/2 pasukimo.
 - Didinkite greitį, kol pasieksite didžiausią droselio greitį, kad patikrintumėte, ar sklandžiai pereinama nuo laisvosios eigos iki didžiausio droselio greičio.

Automatinė tepalinė

1. Alyvos kiekio reguliavimo sraigtas 2. Sumažinimas 3. Padidinimas

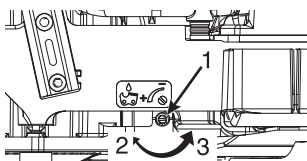

- ♦ Automatinės tepalinės išleidžiamas kiekis prieš išvežant iš gamyklos nustatytas ties 7 mL/min., esant apytiksliai 7 000 aps./min.
 - Norėdami padidinti tiekiamą kiekį, pasukite reguliavimo sraigta prieš laikrodžio rodyklę. Kai reguliavimo sraigtas atsiremia į stabdiklį ir sustoja, nustatomas didžiausias išleidžiamas kiekis (16,5 mL/min., esant 7 000 aps./min.).
 - Nesukite reguliavimo sraigto daugiau nei didžiausia ar mažiausia kiekio riba.

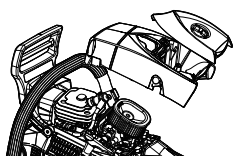

Cilindrų aušinimo plokštelė (aušinimo sistema)

- ♦ Tikrinkite periodiškai.
- ♦ Užsikimšusios plokštelės prastai vėsins variklį.
- ♦ Pašalinkite purvą ir dulkes iš tarpų tarp plokštelių, kad oras cirkuliuotų laisvai.

Kreipiamosios juostos ir grandinės keitimas

SVARBU

- ♦ Naudokite tik gamintojo nurodytas atsargines juostas ir grandines arba jų ekvivalentus. Kitu atveju gali kilti nelaimingų atsitikimų ir gali būti pakenkta įrenginiui.

Ilgis cm	Kreipiamoji juosta	Grandinė	Krumpliaratis (Dalies numeris)	Sankabos būgnas (Dalies numeris)
33	Y33R20-56ML- ED	95TXL-56	325-7 (175114-12530)	(A556-001860)
35	Y35R20-60ML- ED	95TXL-60		
40	Y40R20-68ML- ED	95TXL-68		
45	Y45R20-72AL- ED	95TXL-72		

Saugojimas

Saugojimas ilgą laiką (ilgiau kaip 30 dienų)

ĮSPĖJIMAS

- ♦ Nelaikykite vietoje, kurioje gali kauptis degalų garai arba šie garai gali pasiekti atvirą ugnies šaltinį ar kibirkštį.
- ♦ Greito išjungimo jungiklis automatiškai grįžta į veikimo padėtį. Kai starterio rankena patraukta, variklis gali įsijungti neplanuotai. Visada prieš traukdamį starterio rankeną ištraukite uždegimo žvakės laidą iš uždegimo žvakės. Kitu atveju, galite rimtai susižeisti.



PASTABA

Turėtumėte išsaugoti šį naudotojo vadovą, nes jo gali prireikti ateityje.

Nelaikykite prietaiso ilgą laiką (30 dienų ar ilgiau) neatlikę apsauginės priežiūros darbų, kaip nurodyta toliau.

1. Lauke ant žemės visiškai ištuštinkite degalų baką ir kelis kartus patraukite starterio rankeną, kad pašalintumėte degalus iš karbiuratoriaus. Neišleidinėkite degalų patalpose.
2. Degalus visuomet laikykite patvirtintoje talpykloje.
3. Nuo įrankio išorės pašalinkite susikaupusius riebalus, alyvą, purvą ir šiukšles.
4. Atlikite visus periodinio tepimo darbus ir reikalingą techninę priežiūrą.
5. Priveržkite visas sraigtus, varžtus ir veržles.
6. Išimkite uždegimo žvakę ir pro uždegimo žvakės angą į cilindrą įpilkite 10 ml naujos švarios dvitakčių variklių alyvos.
 - A. Ant uždegimo žvakės angos uždėkite švarų skudurą.
 - B. Patraukite starterio rankeną 2 ar 3 kartus, kad alyva pasiskirstytų cilindro viduje.
 - C. Pro uždegimo žvakės angą apžiūrėkite stūmoklį.

Lėtai traukite starterio rankeną, kol stūmoklis pasieks cilindro viršų, ir palikite jį ten.
7. Įdėkite uždegimo žvakę (neprijunkite degimo laido).
8. Prieš padėdami saugoti, grandinę ir kreipiamąją juostą uždenkite kreipiamosios juostos gaubtu.
9. Prietaisą laikykite sausoje, nedulkėtoje vietoje, nepasiekiamoje vaikams ir kitiems pašalininiams asmenims.

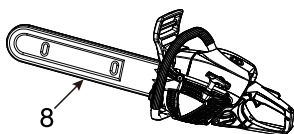

Išmetimo procedūra



- ♦ Naudotą alyvą išmeskite pagal vietos nuostatus.
- ♦ Ant didžiųjų plastikinių dalių, sudarančių šį gaminį, užrašyti jų medžiagų kodai. Kodai reiškia toliau nurodytas medžiagas; tas plastikines dalis išmeskite pagal vietos nuostatus.

Žymė	Medžiaga
>PA6-GF<	Nailonas 6 – stiklo pluoštas
>PA66-GF<	Nailonas 66 – stiklo pluoštas
>PP-GF<	Polipropilenas – stiklo pluoštas
>PE-HD<	Polietilenas
>POM<	Polioksimitilenas

- ♦ Jei nežinote, kaip išmesti naudotą alyvą / plastikines dalis, kreipkitės į ECHO atstovą.

Techniniai duomenys

Modelis	CS-4310SX	
Išoriniai matmenys: ilgis × plotis × aukštis	mm	416 × 225 × 277
Svoris: pjūklas be kreipiamosios juostos ir grandinės, tuščiais bakais	kg	4,3
Tūris: Degalų bakas Grandinės alyvos bakas Degalai (mišinio proporcijos) Alyva (grandinės alyva)	cm ³ (mL) cm ³ (mL)	400 270 Įprastas benzinas. Rekomenduojamas bešvinis benzinas, kurio oktaninis skaičius ne mažesnis nei 89. Nenaudokite degalų, kuriuose yra metilo alkoholio ar daugiau kaip 10 % etilo alkoholio. 50 : 1 (2 %) ISO-L-EGD standarto (ISO 13738), JASO FC, FD klasės ir ECHO rekomenduojama alyva. Speciali grandinės alyva arba variklio alyva
Pjovimo ilgis: Visos nurodytos naudotinos kreipiamosios juostos pjovimo ilgio vertės	cm	33, 35, 40, 45
Grandinė: Nurodytasis žingsnis Nurodytasis gabaritas (varomųjų grandžių storis) Kreipiamosios juostos tipas Kreipiamosios juostos gabaritas Grandinės tipas Grandinės greitis esant didžiausiam variklio greičiui Grandinės greitis esant didžiausiai variklio galiai Tepimas	mm mm cm mm m/s m/s	8,26 (0,325 colio) 1,27 (0,050 colio) 33, 35, 40, 45 (ECHO) 1,27 (0,050 colio) Oregon 95TXL 25,6 20,2 Reguluojamas automatinis alyvos siurblys
Žvaigždutė: Nurodytasis dantų skaičius Nurodytasis žingsnis	 mm	 7 8,26 (0,325 colio)
Variklis: Tipas Karbiuratorius Magneta Uždegimo žvakė Starteris Galios perdavimas Variklio darbinis tūris Didžiausia veleno stabdžio galia (ISO 7293) Rekomenduojamas didžiausias greitis su pjaunamuju priedu Rekomenduojamas greitis tuščiaja eiga	 cm ³ kW aps./min. aps./min.	Oru aušinamas, dvitaktis, vieno cilindro Diafragminio tipo Smagračio magneta, CDI sistema NGK CMR7H Rankinis starteris ES START (žr. 2 psl.) Automatinė išcentrinė sankaba 42,9 2,30 13300 2800 (2700 - 2900)
Garso slėgio lygis: (ISO 22868) $L_{p, Aeq} =$ Neapibrėžtumas $K_{pA} =$ Garso galios lygis: (ISO 22868) $L_{W, AF+Ra} =$ Neapibrėžtumas $K_{WA} =$	dB (A) dB (A) dB (A) dB (A)	103,1 1,5 113 1,0
Vibracija: (ISO 22867) ekvivalentiškos vertės $a_{hv, eq}$ Priekinė rankena / galinė rankena Neapibrėžtumas $K =$	m/s ² m/s ²	3,3 / 3,1 1,3
Kiti įtaisai:		Priekinė rankos apsauga, galinė rankos apsauga, droselio gaiduko užraktas, grandinės gaudiklis, grandinės stabdis, antivibracinis įrenginys, dantyta atrama

Atitikties deklaracija

Toliau pasirašęs gamintojas:

**YAMABIKO CORPORATION
1-7-2 SUEHIROCHO
OHME; TOKYO 198-8760
JAPAN**

Šis atitikties pareiškimas pateikiamas gamintojui prisiimant visą atsakomybę.

pareiškia, kad čia aprašytas naujas prietaisas:

NEŠIOJAMASIS GRANDININIS PJŪKLAS

Prekės ženklas: ECHO
Tipas: CS-4310SX

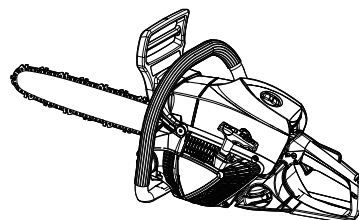

atitinka:

- * Mašinų direktyvos 2006/42/EB reikalavimus (naudojamas darnusis standartas ISO 11681-1:2011)
- * Direktyvos 2014/30/ES reikalavimus (naudojamas darnusis standartas EN ISO 14982:2009, EN 55012:2007+A1:2009)
- * Direktyvos 2011/65/ES reikalavimus (naudojamas darnusis standartas EN IEC 63000:2018)
- * Direktyvos 2000/14/EB;

Vadovautasi atitikties vertinimo procedūra, pateikta V PRIEDE

Išmatuotas garso galios lygis: L_{WA} 113 dB(A)

Garantuotasis garso galios lygis: L_{WA} 116 dB(A)

CS-4310SX Serijos numeris nuo C86038001001 iki C86038100000

Tokijas, 2021 m. liepos 1 d.

YAMABIKO CORPORATION

A handwritten signature in black ink, appearing to read 'H. Kobayashi' with a stylized flourish at the end.

H. Kobayashi
Generalinis direktorius
Kokybės užtikrinimo skyrius

Igaliojasis atstovas Europoje, kuriam patikėta sudaryti
techninę bylą:

Įmonė: CERTIFICATION EXPERTS B.V.
Adresas: Amerlandseweg 7, 3621 ZC Breukelen,
Nyderlandai

P. Richard Glaser

YAMABIKO CORPORATION

1-7-2 SUEHIROCHO, OHME, TOKIJAS 198-8760, JAPONIJA
TEL.: 81-428-32-6118. FAKS.: 81-428-32-6145.



X750 337-020 0