

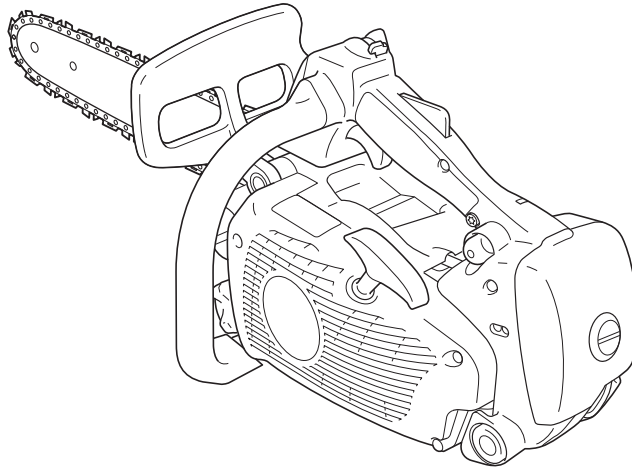

LV LATVISKI  
(norādījumi oriģinālvalodā)



# LIETOTĀJA ROKASGRĀMATA

## ĶĒDES ZĀĢIS CS-362TES

### BRĪDINĀJUMS



Ķēdes zāģis ir paredzēts īpaši apmācītiem koku atzarošanas operatoriem.

Uzmanīgi izlasiet norādījumus un ievērojiet drošas ekspluatācijas noteikumus.

Pretējā gadījumā pastāv smagu miesas bojājumu gūšanas risks.



# Ievads

---

Ķēdes zāģis ir paredzēts koku vai kokmateriālu zāģēšanai.

To nedrīkst izmantot cieta metāla, lokšņu metāla, plastmasas vai citu materiālu, kas nav koks, zāģēšanai.

Ķēdes zāģa izmantošana var būt ierobežota atbilstoši valsts vai vietējiem noteikumiem.

Pirms ķēdes zāģa izmantošanas ir svarīgi izprast visus drošības pasākumus.

Ķēdes zāģa nepareiza izmantošana var izraisīt smagus miesas bojājumus.

Nekādā gadījumā neļaujiet zāģi izmantot bērniem.

Šajā rokasgrāmatā ir sniegti ECHO ķēdes zāģa drošas ekspluatācijas, pareizas lietošanas, tehniskās apkopes un uzturēšanas noteikumi.

Ievērojiet šos norādījumus, lai nodrošinātu labu ekspluatācijas stāvokli un ilgu darbību.

Saglabājiet šo operatora rokasgrāmatu, lai izmantotu to turpmāk.

Ja operatora rokasgrāmata bojājumu dēļ vairs nav salasāma vai tā ir pazudusi, lūdzam iegādāties jaunu pie vietējā ECHO izplatītāja.

Izmājot vai aizdodot šo ierīci personai, kas to lieto, komplektācijā jāiekļauj operatora rokasgrāmata, kurā ir pieejams ierīces apraksts un lietošanas norādījumi.

Ja izstrādājums tiek pārsūtīts, lūdzam to piegādāt, komplektācijā iekļaujot operatora rokasgrāmatu.

Rokasgrāmatā pieejamie tehniskie dati, apraksti un ilustratīvais materiāls ir tik precīzs, cik tas ir zināms šī dokumenta publicēšanas brīdī, bet informācija var tikt mainīta bez iepriekšēja brīdinājuma.

Attēlos var būt redzams rezerves aprīkojums un piederumi, bet tie var neiekļaut visu standarta aprīkojumu.

Ierīce tiek piegādāta ar atvienotu vadotni un zāģa ķēdi.

Uzstādiet vadotni un ķēdi.

Ja kādu no rokasgrāmatā aprakstītajiem noteikumiem ir grūti izprast, lūdzam sazināties ar vietējo ECHO izplatītāju.

## Šī modeļa konstrukcijas īpatnība: "ES" PALAIŠANA

"ES" PALAIŠANA ģenerē pietiekamu rotācijas jaudu, lai iegrieztu kloķvārpstu ar tādu ātrumu, kas iedarbina motoru, praktiski neradot prettriecienu.

"ES" PALAIŠANAS mehānisms ļauj uzsākt motora darbību vieglāk, nekā gaidīts.

## Ražotājs

**YAMABIKO CORPORATION**

1-7-2 SUEHIROCHO, OHME, TOKYO 198-8760, JAPAN

## Pilnvarotais pārstāvis Eiropā

**CERTIFICATION EXPERTS B.V.**

P.O. box 5047, Merwedeweg 2, 3621 LR Breukelen, Nīderlande

Etīketes un simboli .....	4
Drošas ekspluatācijas noteikumi .....	5
0. Ķēdes zāģis koku atzarošanai .....	5
1. Vispārīgi piesardzības pasākumi .....	8
2. Ar prettriecienu saistītie drošības pasākumi .....	11
3. Citi drošības pasākumi.....	12
Apraksts .....	14
Montāža .....	15
Vadotnes un ķēdes montāža .....	15
Ekspluatācija.....	17
Degviela un eļļa .....	17
Ķēdes eļļošana .....	17
Vāciņu apzīmējumi.....	17
Auksta motora palaišana .....	18
Uzsiluša motora palaišana.....	19
Darbība .....	19
Motora izslēgšana.....	20
Ķēdes spriegojuma pārbaude.....	20
Ķēdes eļļošanas pārbaude .....	20
Pārbaude pirms zāģēšanas .....	20
Ķēdes bremžu mehānisma pareiza lietošana .....	21
Ķēdes bremžu mehānisms .....	21
Bremžu mehānisma funkcionalitātes pārbaude.....	22
Ķēdes bremzes atlaišana .....	22
Automātiskais ķēdes bremžu mehānisms .....	22
Norādījumi par zāģēšanu .....	23
Vispārēja informācija .....	23
Koka gāšana.....	24
Atzarošana .....	25
Sazāģēšana.....	25
Kokmateriāla nostiepe un saspiede.....	26
Tehniskās apkopes rokasgrāmata.....	27
Traucējummeklēšana .....	28
Zāģa ķēdes apkope .....	29
Tehniskā apkope .....	31
Gaisa filtrs.....	31
Degvielas sistēmas pārbaude.....	31
Degvielas filtrs .....	31
Eļļas filtrs .....	31
Aizdedzes svece.....	31
Vadotne .....	32
Ķēdes zobrats / sajūga cilindrs.....	32
Karburators .....	32
Automātiskais eļļotājs .....	32
Cilindra ribas (dzesēšanas sistēma).....	33
Klusinātājs .....	33
Rezerves vadotne un ķēde .....	33
Uzglabāšana.....	34
Ilgttermiņa uzglabāšana (ilgāk par 30 dienām).....	34
Utilizēšanas procedūra .....	35
Tehniskie dati.....	36
Atbilstības deklarācija .....	37

## Etīketes un simboli

### **BĪSTAMI!**

Šis simbols, kam seko vārds "BĪSTAMI!", pievērš uzmanību darbībai vai situācijai, kas operatoriem vai blakusstāvētājiem var radīt smagu miesas bojājumu vai nāves draudus.

### **BRĪDINĀJUMS**

Šis simbols, kam seko vārds "BRĪDINĀJUMS", pievērš uzmanību darbībai vai situācijai, kas operatoriem vai blakusstāvētājiem var radīt smagu miesas bojājumu vai nāves draudus.

### **UZMANĪBU!**

Vārds "UZMANĪBU!" norāda uz potenciāli bīstamu situāciju, kas, ja netiek novērsta, var radīt vieglus vai vidēji smagus miesas bojājumus.



















Pārsvītrotā apla simbols apzīmē tajā redzamā aizliegumu.

### **IEVĒROT!**

Šeit pievienotā informācija sniedz padomus par ierīces lietošanu, apkopi un uzturēšanu.

### **SVARĪGI**

Rāmītī ietvertajā un ar vārdu "SVARĪGI" apzīmētajā tekstā ir ietverta svarīga informācija par šajā rokasgrāmatā aprakstītā izstrādājuma lietošanu, pārbaudi, apkopi un uzglabāšanu.

Simbola forma / veids	Simbola apraksts / izmantojums	Simbola forma / veids	Simbola apraksts / izmantojums
	Rūpīgi izlasīt operatora rokasgrāmatu		Zāģa bremžu mehānisma darbība
	Šis ķēdes zāģis ir paredzēts tikai apmācītiem koku atzarošanas operatoriem.		Eļļas un benzīna maisījums
	Zāģa izmantošana ar vienu roku var būt bīstama.		Ķēžu eļļas uzpilde
	Jāvalkā atbilstoši ausu, acu un galvas aizsarglīdzekļi.		Ķēdes eļļotāja regulēšana
	Izmantot atbilstošus kāju un roku aizsarglīdzekļus.		Izplūdes konuss (palaišanas sūknis)
	Brīdinājums! Var rasties prettrieciens.		Karburatora regulēšana — tukšgaita
	Uzmanīties no augstas temperatūras zonām		Ieteicamais maksimālais apgriezumu skaits
	Apturēšana ārkārtas gadījumā		Garantētais skaņas intensitātes līmenis

Atrodiet šo drošības simbola etiķeti uz konkrētās ierīces. Lai atvieglotu to atrašanu, skatiet pilnīgu ierīces attēlu sadaļā "Apraksts".

Pārliedzinieties, vai etiķete ir izlasāma un saprotama, un ievērojiet tajā sniegtos norādījumus. Ja etiķete nav izlasāma, varat pasūtīt jaunu, sazinoties ar vietējo ECHO izplatītāju.

# Drošas ekspluatācijas noteikumi

## 0. Kēdes zāģis koku atzarošanai

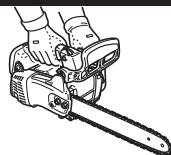

### IEVĒROT!

Lai nomainītu vadotni vai zāģa ķēdi, lūdziet padomu vietējam ECHO izplatītājam.

- ♦ Zāģis ir īpaši paredzēts koku atzarošanai, proti, darbam kokos virs zemes, un šādam mērķim to var izmantot tikai apmācīti operatori. Zāģa izmantošana ar vienu roku var būt bīstama.
- ♦ Ja darbi ir jāveic, neatrodoties uz zemes, operatoram ir jāapgūst drošas kāpšanas tehnika un visa ieteicamā drošības aprīkojuma, piemēram, drošības jostu, cilpu, siksnu, virvju un karabīņu, izmantošana sev un zāģim.
- ♦ Ja ķēdes zāģis darbam kokā tiek pacelts, izmantojot pie cēlējāķa piesietu virvi, jānodrošina, ka cēlējāķis netiek nospriegots ar pārmērīgu spēku.

### Vispārējās prasības

Koku atzarošanas ķēdes zāģa operatori, kas strādā augstu virs zemes, izmantojot siksnu un drošības jostu, nekādā gadījumā nedrīkst strādāt vienatnē.

Viņiem jāpalīdz strādniekiem, kas atrodas uz zemes un pārzina attiecīgās neatliekamās palīdzības procedūras.

Lai veiktu šo darbu, koku atzarošanas ķēdes zāģa operatoriem ir jāzina vispārējās drošas kāpšanas un darba zonas nostiprināšanas tehnika, kā arī jābūt pareizi aprīkoti ar drošības jostām, virvēm un siksnām, karabīnēm un citu aprīkojumu, kas nodrošina gan pašu, gan zāģa neapdraudētu un drošu darba stāvokli.

### Sagatavošanās zāģa lietošanai kokā

Pirms ķēdes zāģa nosūtīšanas operatoram kokā strādniekam uz zemes tas ir jāpārbauda, jāieeļļo, jāpalaiž un jāuzsilda, bet pēc tam jāizslēdz.

Ķēdes zāģis ir jāaprīko ar piemērotu siksnu, lai to varētu piestiprināt pie operatora jostas.

### Lai nostiprinātu ķēdes zāģi pie operatora jostas, rīkojieties šādi:

- nostipriniet siksnu ap stiprinājuma vietu zāģa aizmugurē;
- nodrošiniet piemērotas karabīnes, lai zāģi varētu nostiprināt netieši (proti, izmantojot siksnu) un tieši (proti, izmantojot stiprinājuma vietu uz zāģa) pie operatora drošības jostas;
- nosūtot zāģi augšup operatoram, pārliecinieties, vai tas ir droši nostiprināts;
- pirms zāģa atvienošanas no pacelšanas līdzekļiem, pārliecinieties, vai tas ir nostiprināts pie drošības jostas.

Iespēja zāģi piestiprināt tieši pie drošības jostas samazina ierīces bojājumu gūšanas risku, pārvietojoties ap koku.

Ja zāģis ir piestiprināts tieši pie drošības jostas, tas ir jāizslēdz.

### Paraugs ķēdes zāģa stiprinājuma drošības jostai aizmugures centrā

Zāģis jāpiestiprina tikai ieteicamajās stiprinājuma vietās uz drošības jostas.

Šīs vietas var būt centrā (priekšpusē vai aizmugurē) vai sānos.

Ja tas ir iespējams, nostipriniet zāģi drošības jostas centrā aizmugurē, lai tas būtu ārpus kāpšanas trajektorijas un lai tā svars noslogotu operatora muguras vidusdaļu virzienā uz leju.

Ja zāģis tiek pārvietots no vienas stiprinājuma vietas uz citu, operatoriem pirms tā atvienošanas no iepriekšējās stiprinājuma vietas ir jāpārliecinās, vai tas ir nostiprināts jaunajā vietā.



## Ķēdes zāģa lietošana kokā

Analizējot nelaimes gadījumus, kas radušies koku atzarošanas darbos šo zāģu lietošanas laikā, ir secināts, ka galvenais cēlonis ir nepareiza zāģa lietošana ar vienu roku.

Vairumā nelaimes gadījumu operatori nav ieņēmuši darba veikšanai drošu stāvokli, kas ļauj tiem satvert abus zāģa rokturus.

Tādējādi pieaug traumu gūšanas risks šādu iemeslu dēļ:

- zāģis nav satverts pietiekami stingri, ja rodas prettrieciens;
- zāģis netiek pietiekami kontrolēts, līdz ar to ir lielākas iespējas, ka tas nonāks kāpšanas trajektorijā un saskarsies ar operatora ķermeni (konkrēti ar kreiso roku un plaukstu), kā arī
- kontroles zudums darba veikšanai nedroša stāvokļa dēļ, kas izraisa saskari ar zāģi (negaidīta kustība zāģa darbības laikā).

### 1. Droša stāvokļa ieņemšana darba veikšanai ar abām rokām

Lai zāģi varētu satvert ar abām rokām, parasti operatoriem jācenšas ieņemt darba veikšanai tāds drošs stāvoklis, kurā zāģi var izmantot šādi:

- gurnu līmeni, zāģējot horizontālus segmentus, un
- saules pinuma līmeni, zāģējot vertikālus segmentus.

### Vilcējtroses pārvietošana, izmantojot papildu atbalsta punktu

Ja operators strādā tuvu vertikāliem stumbriem un darba stāvokli nedaudz ietekmē sānspēks, tad droša darba stāvokļa nodrošināšanai pietiek ar stingru pamatu zem kājām.

Tomēr, ja operatori pārvietojas, attālinoties no stumbra, viņiem jāveic pasākumi, lai mazinātu vai neitralizētu sānspēka palielināšanos, piemēram, pārvietojot vilcējtrosi caur papildu atbalsta punktu vai izmantojot regulējamu siksnu tieši no drošības jostas uz papildu atbalsta punktu.



### No gredzenveida siksnas izveidots pagaidu kāpslis

Lai iegūtu stingru pamatu zem kājām, var izmantot no gredzenveida siksnas izveidotu pagaidu kāpsli.

### 2. Zāģa palaišana kokā

Palaižot zāģi kokā, operatoram jāievēro šādi nosacījumi:

- pirms zāģa palaišanas jāfiksē zāģa bremzes;
- palaišanas brīdī zāģis jātur vai nu ķermeņa kreisajā, vai labajā pusē;
  1. ja zāģis atrodas kreisajā pusē, turiet to, ar kreiso roku satverot priekšējo rokturi, un grūdiet to prom no ķermeņa, vienlaicīgi turot rokas startera trosīti labajā rokā, vai,
  2. ja zāģis atrodas labajā pusē, turiet to, ar labo roku satverot vienu no rokturiem, un grūdiet to prom no ķermeņa, vienlaicīgi turot rokas startera trosīti kreisajā rokā.

Pirms ieslēgta zāģa nolaišanas tā siksnā jāfiksē zāģa bremze.

Pirms sarežģītu zāģēšanas darbu veikšanas operatoriem jāpārbauda, vai zāģī ir pietiekami daudz degvielas.

---

### 3. Ķēdes zāģa lietošana ar vienu roku

Operatori nedrīkst lietot koku atzarošanas ķēdes zāģus ar vienu roku, ja viņi nav ieņēmuši darba veikšanai stabilu stāvokli, vai maza diametra segmentu zaru galotnēs zāģēšanai ir jāizvēlas rokas zāģis.

Koku atzarošanas ķēdes zāģus ar vienu roku var lietot tikai šādos gadījumos:

- ♦ operatori nevar ieņemt darba stāvokli, kas ļauj zāģi satvert ar abām rokām, un
- ♦ operatoriem ir jāatbalstās ar vienu roku, lai ieņemtu darba veikšanai nepieciešamo stāvokli, un
- ♦ zāģis tiek lietots, pilnībā izstiepjoties, taisnā leņķī vai asimetriski pret operatora ķermeni.

### Zāģa lietošanas ar vienu roku

Operatori nekādā gadījumā nedrīkst rīkoties šādi:

- ♦ zāģēt, ja prettrieciena zona atrodas ķēdes zāģa vadotnes galā;
- ♦ vienlaicīgi turēt un zāģēt zarus vai
- ♦ mēģināt satvert krītošus zarus.

### 4. Iesprūduša zāģa atbrīvošana

Ja zāģēšanas laikā zāģis iesprūst, operatoram jārikojas šādi:

- ♦ jāizslēdz zāģis, un tas droši jānostiprina pie koka zāģēšanas centra virzienā (proti, virzienā pret koka stumbru) vai kur tas nevar saskarties ar citām ierīcēm;
- ♦ jāvelk zāģis no zāģējuma vietas, vienlaikus ceļot uz augšu zaru, ja nepieciešams;
- ♦ ja nepieciešams, jāizmanto rokas zāģis vai otrs ķēdes zāģis, lai atbrīvotu iesprūdušo zāģi, un jāiezāģē vismaz 30 cm attālumā no iesprūdušā zāģa.

Ja iesprūdušā zāģa atbrīvošanai tiek izmantots rokas zāģis vai ķēdes zāģis, atbrīvošanai paredzētā zāģēšana jāveic zāģēšanas centram pretējā virzienā (virzienā pret zaru galiem), lai nepieļautu, ka zāģis nokrīt kopā ar nozāģēto segmentu, vēl vairāk sarežģījot situāciju.

# 1. Vispārīgi piesardzības pasākumi

## Lietotāja rokasgrāmatu



- ♦ Rūpīgi izlasiet ķēdes zāģa operatora rokasgrāmatu. Īpaši rūpīgi iepazīstieties ar ķēdes zāģa vadības ierīcēm un kā pareizi lietot ķēdes zāģi. Norādījumu neievērošana var radīt miesas bojājumus.
- ♦ Ja rodas jautājumi vai sarežģījumi, lūdzam sazināties ar vietējo ECHO izplatītāju.

## Fiziskais stāvoklis



- ♦ Nelietojiet ķēdes zāģi, ja jūtat nogurumu vai esat alkohola vai zāļu ietekmē.
- ♦ Lai droši rīkotos ar ķēdes zāģi, ir nepieciešama laba fiziskā un garīgā veselība. Novērtējumā vai izpildē pieļautās kļūdas var radīt nopietnas vai letālas sekas. Ja jums ir slimība, kuras stāvokli sprāigs darbs var saasināt, pirms ķēdes zāģa lietošanas konsultējieties ar ārstu. Nelietojiet ķēdes zāģi, ja esat slims vai noguris vai ja ir lietotas jebkādas vielas vai zāles, kas var ietekmēt redzi, kustības vai spriešanas spējas.

## Individuālais ekipējums

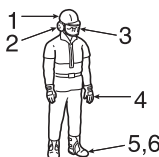

## **! UZMANĪBU**

### Nav ieteicams ausis aizbāzt ar vati.

- ♦ Lai aizsargātu acis, jālieto apstiprinātas aizsargbrilles. No zāģa ķēdes operatora sejas virzienā var lidot zāģu skaidas, putekļi, lūstoši zari un citi gruži. Aizsargbrilles var nodrošināt tikai daļēju aizsardzību, ja zāģa ķēde trāpa operatoram acu zonā. Ja apstākļi pieprasa lietot sejas masku ar gaisa padevi, zem maskas ir jālieto aizsargbrilles.
- ♦ Uzņēmums ECHO iesaka vienmēr izmantot ausu aizsarglīdzekļus. Pretējā gadījumā var rasties dzirdes zudums. Dzirdes zaudēšanas risks jāsamazina, lietojot vai nu austiņu veida aizsarglīdzekļus, vai ausu aizbāžņus, kurus apstiprinājusi pilnvarota organizācija.
- ♦ Visām personām, kuru ikdienas darbs ir saistīts ar ķēdes zāģa izmantošanu, ir regulāri jāpārbauda, vai nav vērojama dzirdes pasliktināšanās.
- ♦ Strādājot ar ķēdes zāģi, vienmēr ir jālieto aizsargķivere. Cietās aizsargķiveres ir īpaši ieteicamas, ja gāžat kokus, strādājat zem kokiem vai pastāv jebkādu objektu uzgāšanās risks.
- ♦ Lietojiet izturīgus, neslīdošus cimdus, lai nodrošinātu labāku satvērienu, kā arī aizsardzību pret aukstumu un vibrāciju.
- ♦ Lietojiet aizsargapavus (kurpes vai zābakus) ar purngalu daļas aizsardzību un neslīdošu zoli.
- ♦ Nekādā gadījumā nelietojiet vaļīgu apģērbu, neaiztaisītas jakas, apģērbu ar vaļīgām piedurknēm un atlocēm, šalles, prievītes, kaklasaites, auklas, ķēdītes, rotas vai jebkādu citu apģērbu vai aksesuārus, kas varētu tikt ierauti ķēdes zāģī vai aizķerties pamežā.
- ♦ Drēbēm jābūt no izturīga aizsargmateriāla. Tām jābūt pieguļošām, bet pietiekami brīvām, lai netraucētu kustības.
- ♦ Bikšu staras nedrīkst būt vaļīgas vai saspraustas, tās vai nu jāsabāž zābaku stulmos, vai jānogriež īsas.
- ♦ Ir pieejamas drošības vestes, kājsargi un mežcirtēja bikses no materiāla, kas aizsargā pret lodēm. Operators ir atbildīgs par šādu papildu aizsarglīdzekļu izmantošanu, ja apstākļi to pieprasa.
- ♦ Nekādā gadījumā neizmantojiet ķēdes zāģi vienatnē. Nodrošiniet, lai kāds atrastos attālumā, kur to var sasaukt, ja jums nepieciešama palīdzība.



## Degviela



### **⚠ BĪSTAMI**

- ♦ Benzīns un degviela ir īpaši viegli uzliesmojošas vielas. Izšļakstoties vai uzliesmojot ar dzirksteli no aizdedzes avota, tās var izraisīt ugunsgrēku un smagus miesas bojājumus vai mantisko kaitējumu. Rīkojoties ar benzīnu vai degvielu, ir jāievēro īpaša piesardzība.
- ♦ Pēc degvielas uzpildes stingri aizskrūvējiet degvielas tvertnes vāciņu un pārbaudiet, vai nav noplūdes. Ja ir radusies degvielas noplūde, pirms zāģa palaišanas novērsiet kļūmi, jo pastāv ugunsgrēka draudi.

### **PIEZĪME**

Galatslēgu nedrīkst spiest ar spēku, jo tvertnes vāciņš ir izgatavots no plastmasas. Spiešana ar pārmērīgu spēku var radīt tvertnes vāciņa bojājumus. Ja tvertnes vāciņš ir bojāts, motoru nedrīkst palaist un jāsazinās ar ECHO izplatītāju par tā nomaiņu.

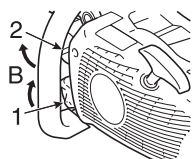
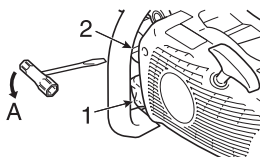
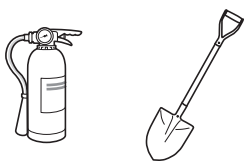

1. Eļļas tvertnes vāciņš
  2. Degvielas tvertnes vāciņš
- A: atskrūvēšanas virziens  
B: aizskrūvēšanas virziens

- ♦ Izmantojiet degvielai piemērotu tvertni.
- ♦ Sagatavojiet ugunsdzēsamo aparātu vai lāpstu gadījumā, ja rodas ugunsgrēks. Neraugoties uz iespējamajiem piesardzības pasākumiem, ķēdes zāģa izmantošana vai darbs mežā rada bīstamas situācijas.
- ♦ Nesmēķējiet, netuvojieties ar liesmu vai neradiet dzirksteles degvielas krājumu tuvumā.
- ♦ Degvielas tvertnē var veidoties spiediens. Degvielas tvertnes vāciņš jāatskrūvē un pirms tā noņemšanas jānogaida, līdz spiediens izīdzinās.
- ♦ Ja degvielas vai eļļas tvertnes vāciņu nevar atskrūvēt ar pirkstiem, ielieciet tvertnes gropē piestiprināto galatslēgu un pagrieziet to pretēji pulksteņrādītāja kustības virzienam.
- ♦ Uzpildiet degvielas tvertni ārpus telpām virs atklātas zemes un stingri pieskrūvējiet degvielas tvertnes vāciņu. Neuzpildiet degvielu telpās.
- ♦ Noslaukiet visu uz ierīces izšļakstīto degvielu.
- ♦ Nekādā gadījumā degvielu nedrīkst uzpildīt, ja motors vēl ir karsts vai darbojas.
- ♦ Neuzglabājiet ierīci ar tvertnē palikušu degvielu, jo degvielas noplūdes var izraisīt ugunsgrēku.
- ♦ Vienmēr vispirms uzpildiet ķēdes eļļas tvertni un tikai pēc tam degvielas maisījumu.

## Motora palaišana

### BĪSTAMI!

**Nepalaidiet ķēdes zāģi, turot to rokās, jo tādējādi ķēdes zāģis atrodas nedrošā stāvoklī un var radīt miesas bojājumus.**

**Palaidiet ķēdes zāģi pareizi.**

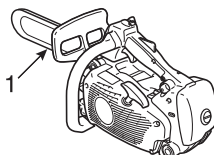
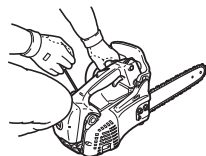
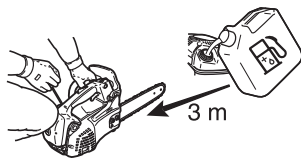

- ♦ Pirms motora palaišanas pārvietojiet ķēdes zāģi vismaz 3 m attālumā no degvielas uzpildes vietas.
- ♦ Nepieļaujiet, ka palaišanas vai zāģēšanas laikā ķēdes zāģa tuvumā atrodas citas personas.  
Nodrošiniet, lai darba zonā neatrastos blakusstāvētāji un dzīvnieki.  
Neļaujiet nevienam turēt zāģējamo kokmateriālu.
- ♦ Neuzsāciet zāģēšanu, līdz nav atbrīvota darba zona, ieņemts drošs pamats zem kājām un iepļānots atkāpšanās ceļš no krītoša koka.
- ♦ Pirms motora palaišanas pārlicinieties, vai zāģa ķēde ne ar ko nesaskaras.
- ♦ Nodrošiniet, lai rokturi ir sausi, tīri un uz tiem nebūtu eļļas un degvielas maisījuma.
- ♦ Izmantojiet ķēdes zāģi tikai labi vēdinātās zonās.  
Izplūdes gāze, eļļas izgarojumi (pēc ķēdes zāģa eļļošanas) vai zāģu skaidas ir kaitīgas veselībai.
- ♦ Lai palaistu ķēdes zāģi, novietojiet to uz zemes līdzenā vietā, satveriet priekšējo rokturi ar kreiso roku, stingri piespiediet aizmugurējā roktura tālāko galu ar labo celi un ar labo roku velciet startera rokturi.

## Transportēšana

### 1. Vadotnes aizsargs

- ♦ Transportējot ķēdes zāģi, izmantojiet piemērotu vadotnes aizsargpārklājumu.
- ♦ Pārvietojiet ķēdes zāģi ar izslēgtu motoru, vēršot vadotni un zāģa ķēdi uz aizmuguri un klusinātāju ķermenim pretējā virzienā.

### Transportēšana un glabāšana

- ♦ Vienmēr nodrošiniet, ka motors ir izslēgts un griešanas ierīce ir droši ievietota aizsargā. Lai novērstu ierīces apgāšanās, degvielas izšļakstīšanās un ierīces bojājumu risku tās transportēšanas laikā, ierīci stingri nostipriniet.

## 2. Ar prettriecienu saistītie drošības pasākumi

### BĪSTAMI

**Ķēdes zāga lietotājiem paredzētie ar atsitienu saistītie drošības pasākumi: atsitiens var rasties, ja vadotnes priekšējā daļa vai gals saskaras ar priekšmetu vai koks ieliecas uz iekšpusi un saspiež zāga ķēdi zāgējuma vietā.**

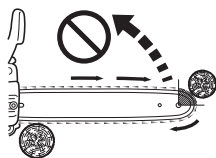
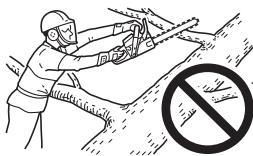
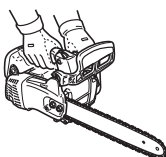
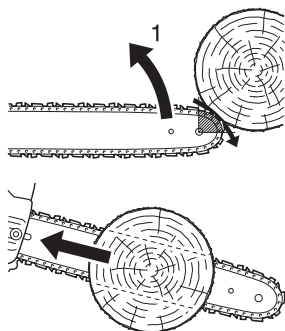

#### 1. Spēcīgs atsitiens

- ♦ Dažos gadījumos gala saskare var radīt zibenīgu kustību pretējā virzienā, pasitot vadotni uz augšu operatora virzienā (to sauc par rotācijas atsitienu).  
Ja zāga ķēde tiek saspiesta vadotnes galā, vadotne var tikt strauji grūsta atpakaļ operatora virzienā (to sauc par lineāro prettriecienu).
- ♦ Jebkura no šīm kustībām var likt jums zaudēt kontroli pār zāģi, izraisot saskari ar kustīgo ķēdi, kas var radīt smagus miesas bojājumus.  
Kā ķēdes zāga lietotājam jums jāveic vairākas darbības, lai zāģēšanas darbi neradītu negadījumus un ievainojumus.
- ♦ Vispārēja prettriecienu faktora izpratne ļauj jums samazināt vai ierobežot pārsteiguma elementu.  
Pēkšņs pārsteigums veicina negadījumu rašanos.  
Atcerieties, ka rotācijas atsitienu var ierobežot, nepieļaujot neaizsargātas vadotnes priekšgala saskari ar priekšmetu vai zemi.
- ♦ Nelietojiet ķēdes zāģi, turot to vienā rokā!  
Ķēdes zāģa lietošana, turot to vienā rokā, var radīt smagus miesas bojājumus operatoram, palīgiem vai apkārtējiem cilvēkiem.  
Lai nodrošinātu pareizu vadību, vienmēr lietojiet ķēdes zāģi ar abām rokām, no kurām viena darbina triggeri.  
Pretējā gadījumā tas var izraisīt ķēdes zāģa "staigāšanu" vai buksēšanu, kas var izraisīt miesas bojājumus sakarā ar kontroles zaudēšanu.  
Ņemiet vērā prettriecienu radītā "noslīdēšanas" un "lūkšāšanas" faktora paaugstināto risku.  
Jāuzmanās, lai zāģēšanas beigās, kokam krītot, netiek zaudēts ķermeņa līdzsvars.
- ♦ Motora darbības laikā turiet zāģi kārtīgi un stingri ar abām rokām, ar labo roku satverot aizmugurējo rokturi un ar kreiso roku — priekšējo rokturi.  
Ar īkšķi un pirkstiem stingri aptveriet ķēdes zāģa rokturus.  
Stingrs satvēriens palīdzēs mazināt atsitienu un saglabāt kontroli pār zāģi.  
Zāģis jāvada, visu laiku turot to abās rokās.
- ♦ Nesniedzieties vai nezāģējiet augstāk par krūšu līmeni.
- ♦ Pārliecieties, vai zonā, kurā zāģējat, nav šķēršļu.  
Nepieļaujiet vadotnes priekšgala saskari ar baļķi, zaru vai kādu citu šķērslī, kuram varat uzgrūsties, strādājot ar zāģi.
- ♦ Zāģēšana ar lieliem motora apgriezieniem var mazināt prettriecienu iespējamību.  
Taču zāģēšana ar daļēji atvērtu drošvārstu vai zemiem motora apgriezieniem var būt ieteicama, lai vadītu ķēdes zāģi sarežģītā situācijās, kā arī tas var mazināt prettriecienu iespējamību.
- ♦ Ievērojiet ražotāja norādījumus par zāģa ķēdes asināšanu un apkopi.
- ♦ Izmantojiet tikai ražotāja norādītās rezerves vadotnes un ķēdes vai apstiprinātos šo vadotņu un ķēžu aizstājējus.

### 3. Citi drošības pasākumi

#### Vibrācija un aukstums



Tiek uzskatīts, ka aukstums un vibrācija var veicināt saslimšanu ar Reino sindromu, kas rada atsevišķu cilvēku rokas pirkstu bojājumus.

Ņemot to vērā, ECHO ķēdes zāģis ir aprīkots ar vibrācijas novēršanas ierīci, kas izstrādāta, lai samazinātu rokturu vibrācijas intensitāti.

Aukstuma un vibrācijas iedarbībā var rasties tirpšana un dedzinoša sajūta, kurai seko pirkstu ādas krāsas izmaiņas un nejutīgums. (Balto pirkstu sindroms.)

Mēs īpaši iesakām veikt tālāk norādītos pasākumus, jo nav zināmi minimālie faktori, kas var ierosināt minētos simptomus.

- ♦ Rūpējieties par ķermeņa siltumu, īpašu uzmanību pievēršot galvai un kaklam, pēdām un potītēm, kā arī plaukstām un to locītavām.
- ♦ Lai veicinātu atbilstošu asins cirkulāciju, veiciet enerģiskus roku vingrinājumus, bieži pārtraucot darbu, kā arī nesmēķējiet.
- ♦ Samaziniet ķēdes zāģa ekspluatācijas laiku.  
Mēģiniet katru dienu daļu darba laika veikt uzdevumus, kas nav saistīti ar ķēdes zāģa izmantošanu.
- ♦ Ja pirkstos ir nepatīkama sajūta, rodas to apsarkums vai pietūkums, kam seko ādas bālēšana un nejutīgums, pirms turpmākas atrašanās aukstumā vai saskares ar vibrāciju konsultējieties ar ārstu.

#### Nepārtrauktas slodzes radītas traumas

Tiek uzskatīts, ka pirkstu, plaukstu, roku un plecu muskuļu un cīpslu pārmērīga noslogošana var radīt minēto ķermeņa daļu sāpīgumu, pietūkumu, nejutīgumu, nespēku un spēcīgas sāpes. Lai mazinātu nepārtrauktas slodzes radītu traumu rašanās risku, rīkojieties šādi:

- ♦ Izvairieties no situācijām, kur rokas locītava atrodas saliektā, izstieptā vai sagrieztā stāvoklī.  
Lai tas nenotiktu, centieties saglabāt rokas locītavu taisnā stāvoklī.  
Satveršanai izmantojiet visu plaukstu, ne tikai īkšķi un rādītāja pirkstu;
- ♦ Lai mazinātu nepārtrauktu slodzi un atpūtinātu rokas, izmantojiet regulārus pārtraukumus;
- ♦ Nepārtrauktas kustības veiciet lēnāk bez pārmērīga spēka;
- ♦ Veiciet vingrinājumus plaukstu un roku muskuļu stiprināšanai;
- ♦ Ja jūtat tirpšanu, nejutīgumu vai sāpes pirkstos, plaukstās, roku locītavās vai rokās, konsultējieties ar ārstu.

#### Par ES direktīvu 'Vibrācija'

ES direktīva "Vibrācija" (2002/44/EK) ir paredzēta, lai aizsargātu cilvēkus pret veselības un drošības riskiem, kas var rasties no ierīces mehāniskām vibrācijām, nosakot strādniekiem ierobežot standartizēto 8 stundu ikdienas vibrācijas ietekmes līmeni, A(8).

Ikvienai personai vai organizācijai, kas pieņem darbā personu, lai tā strādātu ar iekārtu, pirms atļaušanas to lietot ir jāņem vērā A(8) vērtība.

Iekārtas mehāniskās vibrācijas vērtības (līdzvērtīga vibrācijas vērtība), kas ir jāizmanto kā norādes vienkāršai A(8) vērtības aprēķināšanai, ir šādas:

MODEĻA tips	CS-362TES
Labās / kreisās puses rokturis (m/s <sup>2</sup> )	2,1
Aizmugures / labās puses rokturis (m/s <sup>2</sup> )	2,3

## Ierīces stāvokļi

### BRĪDINĀJUMS

Ķēdes zāgi nedrīkst nekādā veidā pārveidot.

Izmantot var tikai uzņēmuma ECHO piegādātos vai īpaši lietošanai ar konkrētiem ECHO ķēdes zāga modeļiem apstiprinātos piederumus vai detaļas.

Lai gan konkrētus neapstiprinātus piederumus var izmantot kopā ar ECHO instrumentgalvu, to lietošana faktiski var būt īpaši bīstama.

- Nelietojiet ķēdes zāgi, ja tas ir bojāts, nepareizi noregulēts vai nav pilnībā vai droši samontēts.  
Nelietojiet ķēdes zāgi ar vaļīgu vai bojātu klusinātāju.  
Pārliedziniet, vai, atlaižot droseles vadības regulatoru, zāga ķēde pārstāj kustēties.
- Ja zāģis tiek pakļauts lielai slodzei kritiena vai trieciena ietekmē, pirms darba turpināšanas vienmēr rūpīgi apskatiet ierīci un pārbaudiet tās darbību, lai pārliedzinātos, ka ierīce nav bojāta.

## Zāģēšana



### UZMANĪBU!

Pēc ķēdes zāga lietošanas nepieskarieties karstajām cilindra vāka un klusinātāja virsmām.

- Nelietojiet ķēdes zāgi kokos, ja šīs iemaņas nav īpaši apgūtas.
- Neviena ķermeņa daļa nedrīkst atrasties zāga ķēdes tuvumā, ja motors darbojas.
- Pievērsiet īpašu uzmanību, zāģējot mazus krūmu zarus un jaunaudzēs, jo smalki zari var iekerties zāga ķēdē un var lidot jūsu virzienā vai var likt jums zaudēt līdzsvaru.
- Sazāģējot vai atzarojot stumbrus, kas pēc nozāģēšanas var ripot, stāviet slīpuma augšpusē.
- Zāģējot nopriegotu zaru, uzmanieties, lai pēc koka šķiedras pārzāģēšanas jūs vai ķēdes zāģi neķer zara atsitiens.
- Zāģēšana, stāvot uz kāpnēm, ir īpaši bīstama, jo kāpnes var slīdēt, kas tādējādi ierobežo kontroli pār ķēdes zāģi.  
Virš zemes veicamos darbus jāļauj veikt speciālistiem.
- Stāviet ar abām kājām uz zemes.  
Nestrādājiet, ja neatrodaties uz zemes.
- Pirms ķēdes zāga nolikšanas izslēdziet motoru.

## Zāģēšanas darbu tehnika

- Lai ķēdes zāga ekspluatācija būtu droša, tam jābūt labā darba kārtībā, rūpīgi jānovērtē un jāpārziņa katrā zāģēšanas situācijā izmantojamā darba tehnika.
- Neļaujiet lietot zāģi nevienai personai, kas nav izlasījusi operatora rokasgrāmatu un pilnībā izpratusi šeit sniegtos norādījumus.
- Izmantojiet zāģi tikai koka un kokmateriālu zāģēšanai.  
To nedrīkst izmantot cieta metāla, lokšņu metāla, plastmasas vai citu materiālu, kas nav koks, zāģēšanai.

## Tehniskā apkopes darbības

- Visas tehniskās apkopes darbības, kas nav minētas operatora rokasgrāmatas norādījumos par apkopi, ir jāveic kompetentam tehniskās apkopes darbiniekam.  
(Piemēram, nepareiza instrumenta lietošana spararata turēšanai, lai noņemtu sajūgu, var radīt spararata korpusa bojājumus, kas savukārt var radīt tā pārraušanu.)

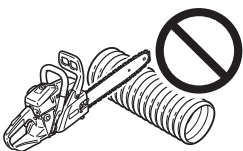

## Apraksts

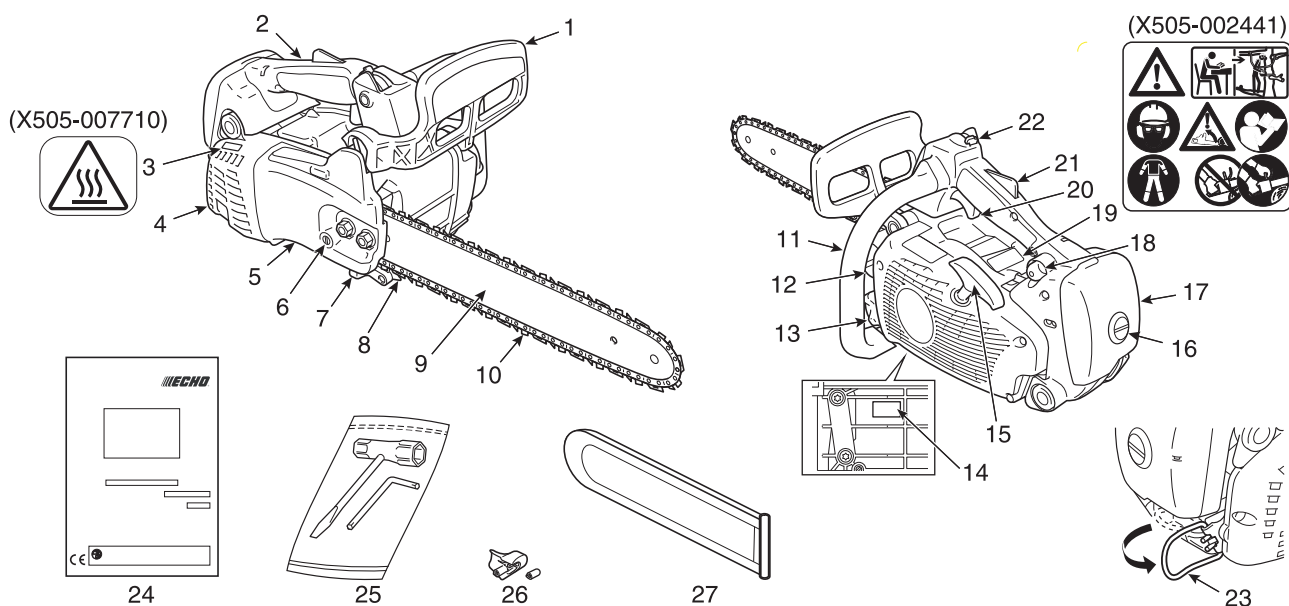

- Drošības svira** - Šķērslis starp priekšējo rokturi un zāga ķēdi, kas aizsargā roku pret ievainojumu gūšanu un atvieglo ķēdes zāga vadību, ja roka noslīd no roktura. Drošības sviru izmanto, lai aktivizētu zāga bremžu mehānismu, kas pārtrauc zāga ķēdes rotāciju.
- Aizmugurējais rokturis (labajai rokai)** - Atbalsta rokturis atrodas motora korpusa augšpusē.
- Drošības simbolu etiķete** - Detaļas numurs X505-007710
- Klusinātāja vāks** - Pārsedz klusinātāju, nepieļaujot operatora saskari ar karsto klusinātāja virsmu.
- Sajūga vāks** - Nodrošina vadotnes, zāga ķēdes, sajūga un ķēdes zobrata aizsardzību ķēdes zāga izmantošanas laikā.
- Ķēdes spriegotājs** - Ierīce, kas ļauj regulēt ķēdes spriegojumu.
- Ķēdes ierobežotājs** - Aizsardzības mehānisms, kas mazina risku, ka zāgēšanas laikā pārtrūkusī vai no vadotnes nemesta ķēde var triekties pret operatora labo roku.
- Ķēdes piesis** - Elements, kas uzmontēts vadotnes savienojuma vietas priekšpusē un kas, saskaroties ar koku vai baļķi, darbojas kā galvenais atbalsta punkts.
- Vadotne** - Detaļa, kas tur un vada zāga ķēdi.
- Ķēde** - Ķēde kalpo kā zāgēšanas rīks.
- Priekšējais rokturis (kreisajai rokai)** - Atbalsta rokturis atrodas motora korpusa kreisajā pusē.
- Degvielas tvertnes vāciņš** - Paredzēts degvielas tvertnes noslēgšanai.
- Eļļas tvertnes vāciņš** - Paredzēts eļļas tvertnes noslēgšanai.
- Tips un sērijas numurs**
- Startera rokturis** - Rokturis startera satveršanai un motora palaišanai. **"ES" PALAIŠANA**
- Filtra vāka slēdzis** - Ierīce, kas paredzēta gaisa filtra vāka uzstādīšanai. Lai pievilktu, pagrieziet filtra vāka slēdzi par 90° pulksteņrādītāju kustības virzienā.
- Gaisa filtra vāks** - Pārklāj gaisa filtru.
- Izplūdes konuss (uzpildes sūknis)** - Palaižot motoru, piespiediet uzpildes sūknī 3 vai 4 reizes.
- Drošības simbolu etiķete** - Detaļas numurs X505-002441
- Droseles regulators** - Ierīce, ko operators aktivizē, nospiežot ar pirkstu, lai kontrolētu motora apgriezienu skaitu.
- Droseles regulatora blokators** - Drošības svira, kas jānospiež pirms droseles regulatora aktivizēšanas, lai nepieļautu tā nejaušu palaišanu.
- Vadības svira** - Ierīce aizdedzes sistēmas savienošanai un atvienošanai, kas tādējādi nodrošina motora palaišanu vai apturēšanu, kā arī degvielas / gaisa maisījuma bagātīgai padevei ierīces karburatorā, lai atvieglotu palaišanu, ja motors nav uzsilis.
- Cēlējāķis** - Ja darbi jāveic, neatrodoties uz zemes, operatoram ir jāapgūst drošas kāpšanas tehnika un visa ieteicamā drošības aprīkojuma izmantošana.
- Operatora rokasgrāmata** - Iekļauta ierīces komplektācijā. Izlasiet pirms ierīces izmantošanas un saglabājiet, lai izmantotu vēlāk un apgūtu pareizu un drošu darba tehniku.
- Instrumenti** - 13 x 19 mm T veida uzgriežņu atslēga (skrūvgrieža / svečatslēgas kombinācija) un L veida uzgriežņu atslēga.
- Roktura adapters** - Izvēlieties sev piemērotāko roktura adapteru.
- Vadotnes aizsargpārklājums** - Elements vadotnes un zāga ķēdes pārklāšanai transportēšanas laikā un citos gadījumos, kad ķēdes zāģis netiek izmantots.

## Montāža

### Vadotnes un ķēdes montāža

#### BRĪDINĀJUMS

Jūsu drošības dēļ pirms jebkuru tālāk minēto darbību veikšanas vienmēr izslēdziet motoru.

#### UZMANĪBU!

1. Visi regulēšanas darbi jāveic, kad motors ir atdzisis.
2. Veicot manipulācijas ar ķēdi, vienmēr valkājiet cimdus.
3. Nekādā gadījumā neizmantojiet ierīci, ja ķēde ir vaļīga.

#### PIEZĪME.

Lai ķēdes zāgim noņemtu vai uzstādītu sajūga pārsegu, pārbīdiet ķēdes bremzes sviru (drošības svira, bremžu mehānisma savienotājs) uz aizmuguri līdz galam.

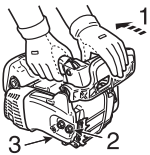

1. Ķēdes bremzes atlaišana
2. Divi uzgriežņi
3. Sajūga pārsegs

Uzstādiet vadsliedi un ķēdi, kā norādīts tālāk.

- ♦ Noskrūvējiet abus uzgriežņus un noņemiet sajūga pārsegu.
- ♦ Uzstādiet vadotni un bīdiet to sajūga virzienā, lai atvieglotu zāga ķēdes uzlikšanu.

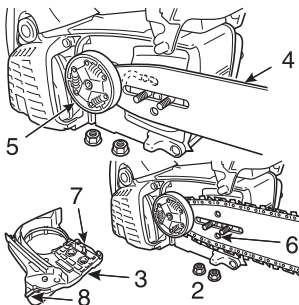

4. Vadsliede
5. Sajūgs
6. Vadsliedes atvere
7. Spriegotājs
8. Bremzes mehānisma savienotājs
9. Ķēdes spriegošanas virziens
10. Priekšējais rokas aizsargs (bremzes svira)

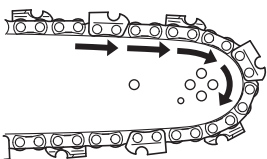

- ♦ Uzstādiet zāga ķēdi, kā redzams attēlā.  
(Pārliedcinieties, ka zāga zobi ir vērsti pareizā virzienā.)



- ♦ Atlaidiet ķēdes bremzi un uzlieciet sajūga pārsegu uz vadsliedes tapskrūvēm. Ar pirkstiem pievelciet abus uzgriežņus. Pārliedcinieties, ka ķēdes spriegotājs fiksējas vadotnes atverē.

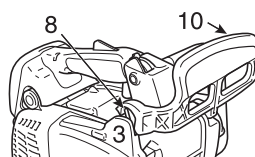

- ♦ Salāgojiet sajūga pārsega bremzes savienotāju ar rievu priekšējā rokas aizsarga sānos.

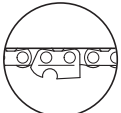

A



B

- ♦ Turot vadotnes priekšgalu vērstu uz augšu, pagrieziet spriegotāju pulksteņrādītāju kustības virzienā, līdz ķēde cieši pieguļ vadotnes apakšējai malai.

A: pareizs spriegojums  
B: nepareizs spriegojums

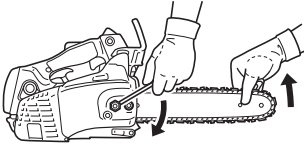

- ♦ Turot vadotnes priekšgalu vērstu uz augšu, pievelciet abus uzgriežņus.
- ♦ Ar roku pavelciet ķēdi ap vadotni.  
Ja vietām jūtama pretestība, atlaidiet spriegojumu.



## Ekspluatācija

### Degviela un eļļa

#### UZMANĪBU!

Ik reizi, kad atverat degvielas tvertni, tvertnes vāciņš jāatskrūvē ļoti lēni un pirms tā noņemšanas jānogaida, līdz spiediens izlīdzinās.



- Degviela ir standarta kvalitātes benzīna un divtaktu dzinējiem ar gaisa dzesēšanu paredzētas motoreļļas maisījums.  
Ir ieteicams izmantot svīnu nesaturošu benzīnu, kura oktāna skaitlis ir vismaz 89.  
Neizmantojiet degvielu, kas satur metilspirtu vai vairāk nekā 10 % etilspirta.
- Ieteicamā maisījuma proporcija: 50: 1 (2 %) ISO-L-EGD (ISO/CD 13738), JASO FC, FD standarta prasībām atbilstoši un ECHO ieteicamai eļļai.
  - Nelietojiet divtaktu dzinējiem paredzētu eļļu dzinējiem ar ūdens dzesēšanu un motociklu dzinējiem.
  - Nesajauciet degvielu tieši dzinēja degvielas tvertnē.
  - Nepieļaujiet benzīna vai eļļas izlīšanu.  
Izlijusī degviela vienmēr jāsaslauka.
  - Rīkojieties ar benzīnu, ievērojot īpašu piesardzību, jo tas ir viegli uzliesmojošs.
  - Degviela jāuzglabā tikai tam paredzētā tvertnē.

### Ķēdes eļļošana



- Pietiekama ķēdes eļļošana lietošanas laikā samazina berzi starp ķēdi, vadotni un ķēdes zobratu, kā arī sajūga komponentiem, piemēram, adatrullīšu gultni un sajūga bloku.  
Izmantojiet ECHO oriģinālo ķēdes eļļu vai ECHO ieteicamo ķēdes eļļu, kas īpaši izstrādātas vadotņu un ķēžu pareizajai eļļošanai.  
Šīs eļļas satur lipīguma pastiprinātājus, kā arī pretnolietojuma un antioksidējošus līdzekļus.  
Par pareizās eļļas izvēli konsultējieties ar ECHO tirgotāju.
- Neizmantojiet utilizētu vai reģenerētu eļļu. Pretējā gadījumā eļļas sistēmā, sajūga sistēmā, ķēdē un vadotnē var rasties darbības traucējumi.  
Eļļas sistēmas darbības traucējumi var rasties nepiemērotas eļļas izmantošanas dēļ.  
Šajā gadījumā garantija tiek anulēta.
- Augu izcelsmes ķēdes eļļa jo īpaši strauji kļūst sveķaina un pielīp eļļas sūknim, ķēdei, vadotnei, sajūga adatrullīšu gultņiem un sajūga blokam.  
Tas izraisa darbības traucējumus un saīsina izstrādājuma darbību.  
Ja vietēju vai pašvaldības noteikumu vai cita iemesla dēļ ir nepieciešams izmantot augu eļļu, pēc lietošanas izskalojiet ķēdes eļļas sistēmu ar minerāleļļu vai ķīmiskas izcelsmes ķēdes eļļu.
- Ārkārtas situācijā izstrādājumu drīkst īsu laiku darbināt, izmantojot svaigu motoreļļu SAE 10W-30.

### Vāciņu apzīmējumi

Degvielas un eļļas tvertnes apzīmē šīs ilustrācijas.

Degvielas tvertnes vāciņš  
(oranžā krāsā)



Ķēdes eļļas tvertnes vāciņš  
(melnā krāsā)

## Auksta motora palaišana

### **⚠ BRĪDINĀJUMS**

- ♦ Kad gaisa droseļvārsta svira ir pagriezta stāvoklī "Auksta motora palaišana" un pēc tam atkal stāvoklī "Uzsiluša motora palaišana", droseļvārsts paliek nedaudz atvērtā stāvoklī (fiksēts stāvoklis).
- ♦ Ja motors tiek palaists šādā fiksētā stāvoklī, ķēde sāk griezties. Pirms motora palaišanas aktivizējiet ķēdes bremžu mehānismu.

### **⚠ UZMANĪBU!**

1. Kad motors ir palaists, nekavējoties saspiediet un atlaidiet droseles regulatoru, lai atvienotu droseles fiksatoru un pārslēgtu motoru tukšgaitas režīmā, pēc tam nekavējoties pavelciet drošības sviru operatora virzienā. (ķēdes bremžu mehānisma stāvoklis ATBLOKĒTS)
2. Ja ķēdes bremžu mehānisms ir fiksēts, nepalieliniet motora apgriezienus.
3. Ķēdes bremžu mehānismu izmantojiet tikai motora palaišanas vai ārkārtas gadījumā.
4. Nekādā gadījumā neizmantojiet droseles fiksatoru zāgēšanas laikā. Izmantojiet to tikai, palaižot motoru.

### **IEVĒROT!**

Neraujiet startera trosīti līdz galam.

Nepieļaujiet, ka startera rokturis atsitas atpakaļ pret korpusu.

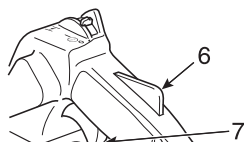
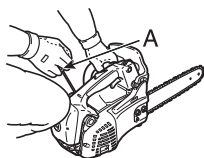
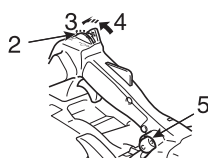
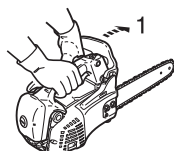
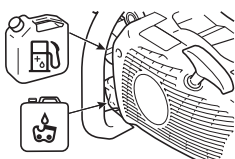

#### A: startera rokturis "ES" PALAIŠANA

- ♦ Iepildiet degvielas tvertnē degvielas maisījumu. Nav atļauts iepildīt degvielu, ja degvielas tvertne atrodas augstāk par plecu līmeni.
  - ♦ Iepildiet ķēdes eļļas tvertnē eļļu.
1. Ķēdes bremžu mehānisma stāvoklis AKTIVIZĒTS.
    - ♦ Bīdīet rokas aizsargu uz priekšu. (Ķēdes bremžu mehānisma stāvoklis AKTIVIZĒTS.)
  2. Vadības svira
  3. Stāvoklis "Auksta motora palaišana"
  4. Stāvoklis "Uzsiluša motora palaišana"
  5. Izplūdes konuss (uzpildes sūkņi)
    - ♦ Virziet kontroles (gaisa droseļvārsta/aizdedzes slēdzi) sviru uz priekšu stāvoklī "Auksta motora palaišana".
    - ♦ Spiediet uzpildes sūkņi, līdz tajā ir redzama degviela.
  - ♦ Turiet ķēdes zāģi stingri. Lai palaistu ķēdes zāģi, novietojiet to uz zemes līdzena vietā, satveriet priekšējo rokturi ar kreiso roku, stingri piespiediet aizmugurējā roktura tālāko galu ar labo celi un ar labo roku velciet startera rokturi.
  - ♦ Pārliecinieties, vai zāģa palaišanas laikā vadotne un zāģa ķēde ne ar ko nesaskaras.
  - ♦ Vairākas reizes velciet startera rokturi, līdz ir dzirdama pirmā motora palaišanas skaņa.
  - ♦ Kad pēc pirmās dzirdamās motora palaišanas skaņas tas sāk darboties, pagrieziet vadības sviru stāvoklī "Uzsiluša motora palaišana".
  - ♦ Velciet startera rokturi, līdz motors sāk darboties.
6. Droseles regulatora blokators
  7. Droseles regulators
    - ♦ Velciet droseles sviru un atbloķējiet droseles fiksatoru.

## Uzsiluša motora palaišana

1. Ķēdes bremžu mehānisma stāvoklis AKTIVIZĒTS.
  - ♦ Pārbaudiet, vai tvertnēs ir degviela un ķēžu eļļa.
  - ♦ Bīdīet rokas aizsargu uz priekšu.  
(Ķēdes bremžu mehānisma stāvoklis AKTIVIZĒTS.)

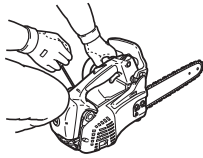
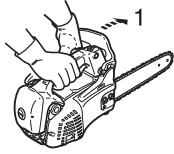

2. Stāvoklis "Uzsiluša motora palaišana"
  - ♦ Virziet vadības sviru stāvoklī "Uzsiluša motora palaišana".

- ♦ Turiet ķēdes zāģi stingri.
- ♦ Velciet startera rokturi.
- ♦ Ja nepieciešams, var izmantot gaisa droseļvārstu, bet, kad ir dzirdama pirmā palaišanas skaņa, nedaudz paveliciet droseles regulatoru, lai atbloķētu droseles fiksatoru un gaisa droseļvārstu.  
Kad vadības svira ir pagriezta stāvoklī "Auksta motora palaišana" un pēc tam atkal stāvoklī "Uzsiluša motora palaišana", droseļvārsts paliek nedaudz atvērtā stāvoklī (fiksēšanās stāvoklis).

## Darbība

1. Ķēdes bremžu mehānisma stāvoklis ATBLOKĒTS.
2. Droseles regulatora blokators
3. Droseles regulators

- ♦ Pēc motora palaišanas ļaujiet tam dažas minūtes darboties tukšgaitā.
- ♦ Nekavējoties velciet drošības sviru operatora virzienā (ķēdes bremžu mehānisma stāvoklis ATBLOKĒTS).

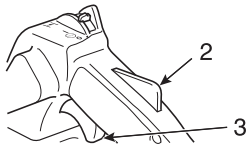
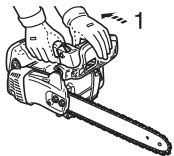

- ♦ Pakāpeniski piespiediet droseles regulatoru, lai palielinātu motora apgriezienus.
- ♦ Ķēde sāk griezties, kad motors sasniedz aptuveni 4300 apgr./min.
- ♦ Nodrošiniet pareizu zāģa ķēdes un vadotnes paātrināšanu un eļļošanu.
- ♦ Nedarbiniet motoru ar lieliem apgriezieniem bez vajadzības.
- ♦ Pārliecinieties, vai, atlaižot droseles regulatoru, zāģa ķēde pārstāj griezties.

## Motora izslēgšana

### IEVĒROT!

Ja motoru nevar izslēgt, virziet vadības sviru stāvoklī "Auksta motora palaišana", lai motoru izslēgtu.

Pirms nākamās motora palaišanas nododiet ierīci atpakaļ pilnvarotam ECHO izplatītājam, lai pārbaudītu un saremontētu aizdedzes slēdzi.

1. Droseles regulators
2. Vadības svira



- ♦ Atļaidiet droseles regulatoru un ļaujiet, lai motors darbojas tukšgaitā.
- ♦ Virziet vadības sviru stāvoklī "STOP".

## Ķēdes spriegojuma pārbaude

### ⚠ BRĪDINĀJUMS

Pārbaudot ķēdes spriegojumu, pārliecinieties, vai motors ir izslēgts.

### IEVĒROT!

Pirms ķēdes spriegotāja pagriešanas jāpārliecinās, vai ir atskrūvēti sajūga vāka uzgriežņi, pretējā gadījumā var rasties sajūga vāka un spriegotāja bojājumi.

- ♦ Darbu laikā ķēdes spriegojums ir regulāri jāpārbauda un, ja nepieciešams, jāregulē.
- ♦ Nospriegojiet ķēdi, cik vien iespējams cieši, bet tā, lai to vēl aizvien ar roku varētu viegli pagriezt ap vadotni.

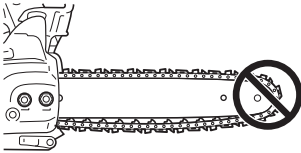

## Ķēdes eļļošanas pārbaude

- ♦ Turiet ķēdi tieši virs sausas virsmas un atbrīvojiet droseļvārstu līdz vidējam ātrumam uz 30 sekundēm.
- Uz sausās virsmas jābūt redzamai smalkai "izmešu" eļļas līnijai.

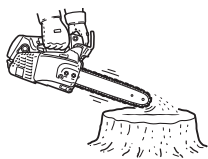

## Pārbaude pirms zāģēšanas

- ♦ Pirms faktiskas zāģēšanas uzsākšanas iepazīstieties ar ķēdes zāģa darbības principiem.
  - ♦ Šādam nolūkam noderīgi ir pamēģināt vairākas reizes sazāģēt dažus nelielus zarus vai baļķus.
  - ♦ Neļaujiet darba zonā atrasties ne cilvēkiem, ne dzīvniekiem.
- Vairāki operatori — ja vienlaicīgi strādā vairāki operatori, saglabājiet drošu attālumu operatoru starpā.

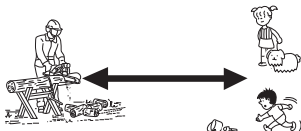

## Ķēdes bremžu mehānisma pareiza lietošana

### BĪSTAMI!

Pretrīciena kustība ir ļoti bīstama.

Ja vadotnes gals saskaras ar koku vai citu materiālu, tā tūlītēji sitas atpakaļ.

Ķēdes bremžu mehānisms mazina pretrīciena radītu miesas bojājumu risku.

Pirms lietošanas jāpārbauda, vai ķēdes bremžu mehānisms darbojas pareizi.

### IEVĒROT!

- ♦ Pārbaudes nolūkā, zāgējot maza izmēra koku, bīdiet drošības sviru uz priekšu, lai bloķētu bremžu mehānismu.
- ♦ Pirms katra darba veikšanas vienmēr pārliedzinieties, vai bremžu mehānisms darbojas pareizi.
- ♦ Ja bremžu mehānismu nosprosto zāgu skaidas, tā darbība ir nedaudz palēnināta. Uzturiet ierīci vienmēr tīru.
- ♦ Ja ķēdes bremze ir fiksētā stāvoklī, nepalieldziniet motora apgriezienus.
- ♦ Ķēdes bremzi izmanto ārkārtas gadījumā. Izmantojiet to vienīgi tad, ja tas ir noteikti nepieciešams.
- ♦ Izmantojot droseles fiksatoru, ķēdes bremzei jābūt fiksētā stāvoklī. Kad motors sāk darboties, nekavējoties atbloķējiet bremzi.
- ♦ Nekādā gadījumā nepārbaudiet bremžu mehānisma darbību vietā, kuras atrodas benzīna tvaiki.

### Ķēdes bremžu mehānisms

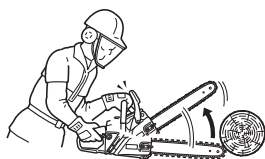

Ķēdes bremžu mehānisma darbība ir paredzēta, lai apturētu ķēdes griešanos pretrīciena gadījumā.

Tas ne kavē, ne mazina pretrīcieni.

Nepaļaujieties uz ķēdes bremžu mehānismu kā aizsardzību pret pretrīcieni.

Neņemot vērā ķēdes bremžu mehānisma esamību, paļaujieties uz savām spriešanas spējām un pareizas zāgēšanas tehniku tā, it kā ķēdes bremžu mehānisma nebūtu.

Arī normālas lietošanas un pareizas apkopes gadījumā bremžu mehānisma atbildes reakcijas laiks var ieilgt.

Bremžu mehānisma spēju nodrošināt operatora aizsardzību var ietekmēt šādi faktori:

- ♦ Zāģis tiek nepareizi turēts pārāk tuvu operatora ķermenim. Pretrīciens var būt tik ātrs, ka pat ļoti labi uzturēts bremžu mehānisms nespēj reaģēt savlaicīgi.
- ♦ Operatora rokas atrašanās vieta nepieļauj saskari ar drošības sviru. Bremžu mehānisms netiek aktivizēts.
- ♦ Neatbilstoša apkope paildzina bremzes fiksēšanās laiku, mazinot tās efektivitāti.
- ♦ Bremzes fiksēšanās laiku var paildzināt mehānisma kustīgajās detaļās iekļuvušie putekļi, smērviela, eļļa, darva u.c. netīrumi.
- ♦ Bremzes fiksēšanās laiku var paildzināt aktivizējošās bremzes atsperes nodilums un materiāla nogurums, kā arī bremzes / sajūga cilindra un griešanās ass nodilums.
- ♦ Bremžu mehānisma darbību var ietekmēt rokas aizsarga un sviras bojājumi.

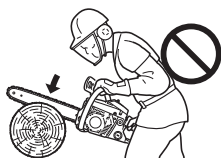

## Bremžu mehānisma funkcionalitātes pārbaude

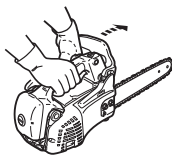

1. Nolieciet ķēdes zāģi uz zemes.
2. Turiet rokturi ar abām rokām un, izmantojot droseles regulatoru, palieliniet motora apgriezienus, lai palielinātu ātrumu.
3. Lai izmantotu ķēdes bremžu mehānismu, pagrieziet kreisās rokas locītavu pret drošības sviru un vienlaicīgi satveriet priekšējo rokturi.
4. Ķēde nekavējoties pārstāj griezties.
5. Atlaidiet droseles regulatoru.

Ja ķēde tūlītēji nepārstāj griezties, nogādājiet zāģi vietējam ECHO izplatītājam uz remontu.

## Ķēdes bremzes atlaišana

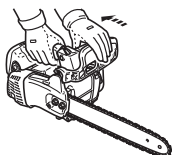

- ♦ Lai ķēdes bremzi atlaistu, pavelciet drošības sviru operatora virzienā.

## Automātiskais ķēdes bremžu mehānisms

### SVARĪGI

Lai pārbaudītu, kā darbojas automātiskais ķēdes bremžu mehānisms, izmantojiet mīksta virsmas materiālu, kas ir līdzīgs kokam, lai nodrošinātu tādu saskari, kas neradītu zāģa ķēdes bojājumus.

- 1). **Vadotnes galu** var pacelt aptuveni 55 cm augstumā.
- 2). Ar labo roku viegli jāsatver **aizmugurējais rokturis**.

Automātiskais ķēdes bremžu mehānisms pārtrauc zāģa ķēdes darbību tā, ka prettrieciens, kas rodas vadotnes galā, automātiski aktivizē zāģa bremžu mehānismu.

Lai pārliecinātos, ka automātiskais ķēdes bremžu mehānisms darbojas pareizi, rīkojieties, kā aprakstīts tālāk.

1. **Izslēdziet ķēdes zāģa motoru.**
2. Izmantojiet priekšējo un aizmugurējo rokturi (satveriet tos viegli ar rokām) tā, lai vadotni var pacelt aptuveni 55 cm augstumā, kā redzams attēlā.
3. Uzmanīgi noņemiet kreiso roku no priekšējā roktura un pieskarieties ar vadotnes galu uz zemes novietotam kokmateriālam vai tam līdzīgam materiālam tā, lai ierīce saņem triecienu  
(\* šajā brīdī aizmugurējais rokturis ir viegli jāsatver ar labo roku).
4. Trieciens pāriet uz bremzes sviru, kas aktivizē ķēdes bremžu mehānismu.

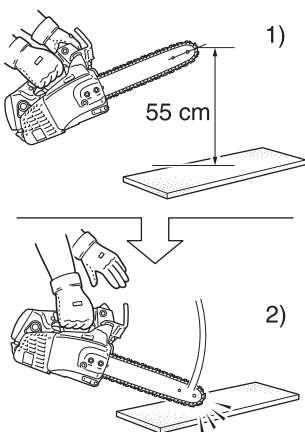

## Norādījumi par zāgēšanu

### BĪSTAMI!

Lai nepieļautu prettrieciena draudus, motora darbības laikā nedrīkst pieļaut jebkādu vadotnes gala saskari.

#### Vispārēja informācija

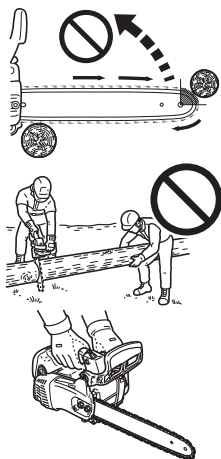

Jebkurā gadījumā ķēdes zāga ekspluatācija attiecas uz individuāla cilvēka darbu. Dažreiz ir grūti rūpēties par savu drošību, tāpēc neuzņemieties atbildību arī par paļigu drošību. Kad ir apgūtas zāga lietošanas pamatiemaņas, ir jāpaļaujas uz savām spriešanas spējām. Stāvēšana pa kreisi no zāga, ar kreiso roku satverot priekšējo rokturi tā, lai ar labās rokas rādītāja pirkstu var nospiegt droseles regulatoru ir pieņemtais veids zāga turēšanai. Pirms mēģināt nogāzt koku, zāgējiet nelielus baļķus vai zarus. Rūpīgi iepazīstieties ar zāga vadības elementiem un darbības principiem. Palaidiet motoru un novērtējiet, vai tas darbojas pareizi. Nospiediet regulatoru, lai līdz galam atvērtu droseļvārstu, un tad sāciet zāgēšanu. Lai varētu zāgēt, ieīce nav jāspiež spēcīgi. Ja ķēde ir pareizi uzasināta, zāgēšana neprasa lielu piepūli. Pārāk spēcīga zāga spiešana samazina motora apgriezienus un var pat apgrūtināt zāgēšanu.

Daži materiāli var nelabvēlīgi ietekmēt ķēdes zāga korpusu.

(Piemēram: palmu skābe, mēslojums u.c.)

Lai nepieļautu korpasa bojājumus, uzmanīgi notīriet visas zāgu skaidas, kas sakrājušās sajūga un vadotnes tuvumā, un nomazgājiet ar ūdeni.

## Koka gāšana



Krītošs koks var radīt nopietnus visu to priekšmetu, kam tas uzkrīt, piemēram, automašīnas, mājas, žoga, elektroapgādes līnijas vai cita koka, bojājumus.

Ir pieejamas metodes, kas liek kokam nokrist jums vēlamajā vietā, tāpēc vispirms nolemiet, kur!

Pirms zāgēšanas atbrīvojiet teritoriju ap koku.

Jums būs nepieciešams stingrs pamats zem kājām, kā arī jāspēj zāgēt, neskaroties ar šķēršļiem.

### Pēc tam izvēlieties atkāpšanās ceļu.

Kad koks sāk gāzties, jums jāatkāpjas 45 grādu leņķī pret koka krišanas virzienu un vismaz 3 m attālumā no stumbra, lai izvairītos, kad tas atsitas pret celmu.

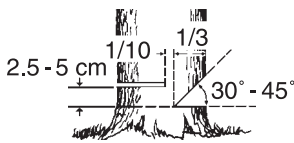
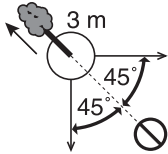

### Sāciet zāgēt tajā pusē, uz kuru kokam jākrīt.

- ♦ Iezāgējums: 1/3 no diametra un no 30° līdz 45° leņķis
- ♦ Zāgējuma vieta pretēji koka krišanas virzienam: 2,5–5 cm augstāk
- ♦ Nepārzāgētā koksnes daļa, kas darbojas kā eņģe: 1/10 no diametra

Iezāgējiet kokā iezāgējumu aptuveni 1/3 no gājiņa apmērā.

Šī iezāgējuma atrašanās vieta ir svarīga, jo koks centīsies gāzties, sasveroties šajā iezāgējumā.

Zāgēšana koka gāšanas virzienā ir jāveic iezāgējumam pretējā pusē.

Lai zāgētu koka gāšanas virzienā, novietojiet ķēdes piesi 2,5–5 cm virs iezāgējuma apakšējās malas un pārstājiet zāgēt aptuveni 1/10 no diametra pret iezāgējuma iekšējo malu, lai atstātu nepārzāgēto koksnes daļu, kas darbojas kā eņģe.

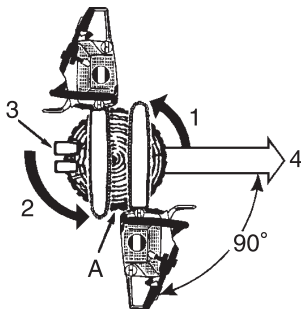

1. Iezāgējumi
2. Zāgējuma vieta pretēji koka krišanas virzienam
3. Kļī (ja ir vieta)
4. Kritiena virziens

A: Atstājiet nepārzāgēto koksnes daļu, kas darbojas kā eņģe, 1/10 no diametra

Nemēģiniet zāgējuma vietu koka gāšanas virzienā izzāgēt līdz iezāgējumam.

Atlikusī koksnes daļa starp iezāgējumu un zāgējuma vietu koka gāšanas virzienā, kokam krītot, darbojas kā eņģe un vada to vēlamajā virzienā.

Kad koks sāk gāzties, izslēdziet motoru, nolieciet zāģi uz zemes un ātri atkāpieties.



## Atzarošana

### ⚠ BRĪDINĀJUMS

Atzarošanas darbi elektroapgādes līnijas tuvumā var radīt elektrotraumas.  
Pirms darbu uzsākšanas ir jāizslēdz strāvas padeve.

### ⚠ UZMANĪBU

Nedrīkst zāgēt augstumā, kas pārsniedz krūšu līmeni.

Nogāzta koku atzarošana līdzinās sazāgēšanai.

Nekādā gadījumā nezāgējiet koka zaru, uz kura atbalstāties.

Uzmanieties no zara gala, kas saskaras ar citiem zariem.

Vienmēr strādājiet ar abām rokām.

Nedrīkst zāgēt, ja zāģis ir pacelts virs galvas vai vadotne atrodas vertikālā stāvoklī.

Ja zāģis rada atsitienu, jums var nepietikt spēka, lai novērstu iespējamās miesas bojājumus.



### Zara noslodzes noskaidrošana

1. Pašus pēdējos atstājiet zarus, uz kuriem atbalstās svars.
2. Pabīdiet zem stumbra blukus atbalstam.
3. Lai izvairītos no vadotnes un ķēdes iesprūšanas, resnus zarus zāgējiet, sākot no ārpuses.

Arī atzarošanas laikā zāģa pieša izmantošana atvieglo ķēdes zāģa lietošanu un mazina prettriecienu.

## Sazāgēšana

### ⚠ UZMANĪBU!

Stāviet no zara slīpuma augšpusē.

Sazāgēšana ir baļķa vai nogāzta koka zāgēšana mazākos gabalos.

Uz visām sazāgēšanas darbībām attiecas daži pamatnoteikumi.

Abas rokas visu laiku jātur uz rokturiem.

Ja iespējams, atbalstiet baļķus.

Veicot zāgēšanu uz slīpas virsmas vai piekalnē, vienmēr stāviet slīpuma augšpusē.

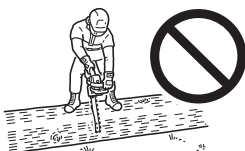

Nestāviet uz baļķa.

## Kokmateriāla nostiepe un saspiede

### BRĪDINĀJUMS

Zāģēšanas darbā nekādā gadījumā neizmantojiet droseles fiksatoru.

### UZMANĪBU!

Ja nostiepe un saspiede ir novērtēta nepareizi un zāģēšana tiek veikta no nepareizās puses, kokmateriāls var iespiest vadotni un ķēdi, saspiežot to.

Motora apgriezīenu palielināšana, ja ķēde ir iespiesta, var sadedzināt sajūgu.

Ja ķēde ir iespiesta un zāģi nevar izņemt no zāģējuma vietas, neraujiet to laukā ar spēku.

Izslēdziet zāģi un iespiediet zāģējuma vietā ķīli, lai to paplestu.

Nekādā gadījumā nenoslogojiet zāģi, ja tas ir iespiests.

Nespiediet zāģi uz iekšpusi zāģējuma vietā.

Neasa ķēde nav lietošanai droša un var radīt pārmērīgu ķēdes zobu nodilumu.

Ja uz ārpusi tiek izmestas putekļu veida, nevis normālas zāģa skaidas, var viegli noteikt, ka ķēde ir neasa.

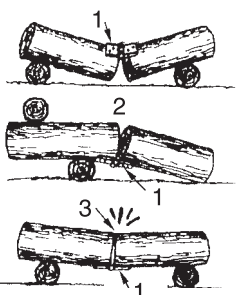

1. Iezāģējums, kas darbojas kā enģe
2. Atvērts iezāģējums
3. Noslēgts iezāģējums

Uz zemes gulošs baļķis visā garumā atkarībā no galveno atbalsta punktu atrašanās vietas ir pakļauts nostiepei un saspiedei.

Ja baļķis tiek atbalstīts galos, saspiedes mala ir augšpusē, bet nostiepes mala ir apakšpusē.

Zāģējot starp abiem šiem atbalsta punktiem, iezāģējiet vispirms virzienā no augšas uz leju aptuveni 1/3 no baļķa diametra.

Pēc tam zāģējiet virzienā no apakšas uz augšu, satiekoties ar pirmo zāģējuma vietu.

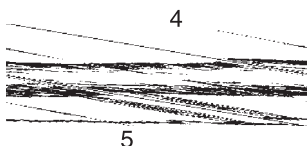

#### Spēcīga noslodze

4. 1/3 diametra. Lai nepieļautu sašķelšanos.
5. Noslodzi mazinošs zāģējums noslēgumā.

Ja baļķis tiek atbalstīts tikai vienā galā, vispirms iezāģējiet no apakšas uz augšu aptuveni 1/3 no baļķa diametra.

Pēc tam zāģējiet virzienā no augšas uz leju, satiekoties ar pirmo zāģējuma vietu.

#### Zāģēšana virzienā no augšas uz leju

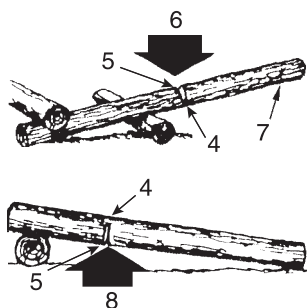

6. Uz leju
7. Neatbalstītais gals

#### Zāģēšana virzienā no apakšas uz augšu

8. Uz augšu

9. Ķīlis

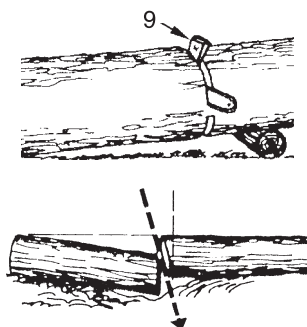

Ja viena daļa var atspiesties pret otru, izveidojiet leņķveida iezāģējumu.

## Tehniskās apkopes rokasgrāmata

Daļa	Apkope	Lappuse	Pirms lietošanas	Reizi mēnesī
Gaisa filtrs	Tīrīšana / nomaiņa	31	•	
Degvielas sistēma	Pārbaude	31	•	
Degvielas filtrs	Pārbaude / tīrīšana / nomaiņa	31	•	
Eļļas filtrs	Pārbaude / tīrīšana / nomaiņa	31	•	
Aizdedzes svece	Pārbaude / tīrīšana / regulēšana / nomaiņa	31		•
Dzesēšanas sistēma	Pārbaude / tīrīšana	33	•	
Vadotne	Pārbaude / tīrīšana	32	•	
Ķēdes zobrats / Sajūga cilindrs	Pārbaudīt / nomainīt	32	•	•
Karburators	Regulēšana / nomaiņa un regulēšana	32		•
Klusinātājs	Pārbaudīt / pievilkt / iztīrīt	33	•O	
Ķēdes bremžu mehānisms	Pārbaudīt / nomainīt	21	•O	
Starteris	Pārbaude	28	•	
Skrūves, bultskrūves un uzgriežņi	Pārbaude, pievilkšana / nomaiņa	-	•O	

### BRĪDINĀJUMS

○ Ja apkope netiek veikta pareizi, ierīce var nopietni apdraudēt fizisko veselību.

### UZMANĪBU!

Pirms un pēc ierīces lietošanas pārbaudiet pretvibrācijas gumiju vai atsperi, lai pārliecinātos, ka tā nav nolietojusies, iepļisusi vai bojāta.

### IEVĒROT!

Ja uzturēšana netiek veikta pareizi, var tikt ietekmēta ierīces funkcionalitāte.

### SVARĪGI

Norādītie laika intervāli ir maksimāli.

Nepieciešamās apkopes biežums ir jānosaka atbilstoši faktiskajiem lietošanas apstākļiem un jūsu pieredzei.

Ja zāģis tiek pakļauts lielai slodzei kritiena vai trieciena ietekmē, rūpīgi pārbaudiet katru daļu.

Ja ilgstoši lietojat augu izcelsmes ķēdes eļļu, bieži pārbaudiet izstrādājumu un veiciet tā apkopi.

Ja konstatējat novirzes no normas, konsultējieties ar ECHO tirgotāju par remonta veikšanu.

## Traucējummeklēšana

Problēma		Iemesls		Risinājums
Motors	- grūti palaist - nevar palaist			
Motors rada neparastas skaņas	Karburatorā ir degviela	Karburatorā nav degvielas	<ul style="list-style-type: none"> <li>♦ Aizsērējis degvielas filtrs</li> <li>♦ Aizsērējusi degvielas caurulīte</li> <li>♦ Karburators</li> </ul>	<ul style="list-style-type: none"> <li>♦ Izfīriet vai nomainiet</li> <li>♦ Izfīriet</li> <li>♦ Jautāt vietējam ECHO izplatītājam</li> </ul>
	Cilindrā ir degviela	Cilindrā nav degvielas	<ul style="list-style-type: none"> <li>♦ Karburators</li> </ul>	<ul style="list-style-type: none"> <li>♦ Jautāt vietējam ECHO izplatītājam</li> </ul>
		Klusinātājs samircis ar degvielu	<ul style="list-style-type: none"> <li>♦ Pārāk bagātināta degviela</li> </ul>	<ul style="list-style-type: none"> <li>♦ Atveriet droselvārstu</li> <li>♦ Izfīriet / nomainīt gaisa filtru</li> <li>♦ Noregulēt karburatoru</li> <li>♦ Jautāt vietējam ECHO izplatītājam</li> </ul>
	Sveču vada galā ir dzirkstele	Sveču vada galā nav dzirksteles	<ul style="list-style-type: none"> <li>♦ Izslēgts aizdedzes slēdzis</li> <li>♦ Elektriskās ķēdes īsslēgums</li> </ul>	<ul style="list-style-type: none"> <li>♦ Ieslēgt slēdzi</li> <li>♦ Jautāt vietējam ECHO izplatītājam</li> </ul>
	Aizdedzes svecei ir dzirkstele	Aizdedzes svecei nav dzirksteles	<ul style="list-style-type: none"> <li>♦ Nepareiza dzirksteļsprauga</li> <li>♦ Pārklāta ar kvēpiem</li> <li>♦ Pārludināta ar degvielu</li> <li>♦ Aizdedzes svece bojāta</li> </ul>	<ul style="list-style-type: none"> <li>♦ Noregulēt uz 0,6–0,7 mm</li> <li>♦ Izfīriet vai nomainiet</li> <li>♦ Izfīriet vai nomainiet</li> <li>♦ Nomainīt aizdedzes sveci</li> </ul>
Motoru nevar iedarbināt		<ul style="list-style-type: none"> <li>♦ Iekšēja motora problēma</li> </ul>	<ul style="list-style-type: none"> <li>♦ Jautāt vietējam ECHO izplatītājam</li> </ul>	
Motors darbojas	Pārstāj darboties vai slikti paātrina apgriezienus	<ul style="list-style-type: none"> <li>♦ Nefīrs gaisa filtrs</li> <li>♦ Nefīrs degvielas filtrs</li> <li>♦ Aizsērējusi degvielas tvirtnes drenāžas sistēma</li> <li>♦ Aizdedzes svece</li> <li>♦ Karburators</li> <li>♦ Aizsērējusi dzesēšanas sistēma</li> <li>♦ Aizsērējis izpūtējs / klusinātājs</li> </ul>	<ul style="list-style-type: none"> <li>♦ Izfīriet vai nomainiet</li> <li>♦ Izfīriet vai nomainiet</li> <li>♦ Izfīriet</li> <li>♦ Izfīriet un noregulēt / nomainīt</li> <li>♦ Noregulējiet</li> <li>♦ Izfīriet</li> <li>♦ Izfīriet</li> </ul>	
Rotējoša zāga ķēde tukšgaitā		<ul style="list-style-type: none"> <li>♦ Karburators</li> <li>♦ Bojāts vai saistīts sajūgs</li> </ul>	<ul style="list-style-type: none"> <li>♦ Jautāt vietējam ECHO izplatītājam</li> <li>♦ Jautāt vietējam ECHO izplatītājam</li> </ul>	

### BRĪDINĀJUMS

- ♦ Visas ķēdes zāga tehniskās apkopes darbības, kas nav minētas operatora rokasgrāmatā, var veikt tikai kvalificēti apkopes speciālisti.
- ♦ Degvielas tvaiki ir īpaši viegli uzliesmojoši un var izraisīt aizdegšanos un / vai eksploziju. Nekādā gadījumā nedrīkst pārbaudīt aizdedzes sveces dzirksteli, iezemējot aizdedzes sveci cilindra galviņas atveres blīvriņas tuvumā, jo tas var izraisīt smagus miesas bojājumus.

### IEVĒROT!

“ES” PALAIŠANA (skatīt 2. lpp.)

Ja startera roksviru nevar viegli pavilkt, darbības traucējums tiek noteikts kā bojājums, kas radies motora iekšpusē.

Lūdzam sazināties ar izplatītāju.

Nejauša izjaukšana var radīt miesas bojājumus.

## Zāga ķēdes apkope

### BRĪDINĀJUMS

Pirms zāga uzasināšanas izslēdziet motoru.  
Veicot manipulācijas ar ķēdi, vienmēr valkājiet cimdus.

### UZMANĪBU!

Tālāk minētās kļūmes var ievērojami paaugstināt prettrieciena risku.

- 1) Pārāk liels augšējās plāksnes leņķis
- 2) Pārāk mazs vīles diametrs
- 3) Ierobežotājcilne pārāk liela

### IEVĒROT!

Tālāk minētie leņķi attiecas uz zāga ķēdēm Oregon 25A, 25AP, 91PX un Carlton N1C-BL.  
Lai iegūtu informāciju par cita zīmola zāga ķēdi, skatiet tās ražotāja norādījumus.

- Tālāk ir redzami pareizi uzasināti zāga zobi.

A: augšējās plaknes leņķis N1C-BL — 35°, 25A, 25AP un 91PX — 30°



B: augšējās plaknes asmens leņķis N1C-BL — 60°, 25A, 25AP un 91PX — 55°

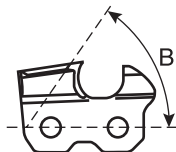

C: ierobežotājcilne N1C-BL — 0,56 mm, 25A, 25AP un 91PX — 0,65 mm

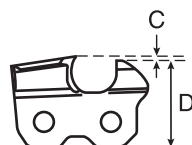

D: paralēli

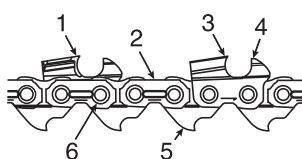

1. Uz kreiso pusi griezošais asmens
2. Savienojošais posms
3. Uz labo pusi griezošais asmens
4. Ierobežotājcilne
5. Dzinējposms
6. Kniede

Nekādā gadījumā nelietojiet ķēdes zāgi ar neasu vai bojātu ķēdi.

Ja ķēde ir pārmērīgi jāspiež, lai varētu zāgēt, vai zāgu skaidu vietā rodas putekļi, pārbaudiet var zāga zobi nav bojāti.

Asinot ķēdi, visā tās darbmuža laikā ir jāsauglabā tādi paši leņķi un profili, kādi tie bija jaunai ķēdei.

Katru reizi uzpildot ķēdes zāgī degvielu, pārbaudiet, vai ķēdei nav bojājumu vai nodiluma pazīmju.

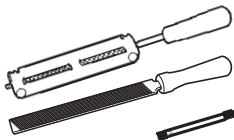

♦ Asināšana

Lai pareizi uzasinātu ķēdi, ir nepieciešami šādi instrumenti: apaļa vīle un vīles turētājs, plakana vīle un ierobežotājcilnes instruments.  
Pareiza izmēra vīles (4,0 mm apaļa vīles) izmantošana nodrošina kvalitatīva rezultāta iegūšanu.

Lai iegūtu informāciju par pareiziem asināšanas instrumentiem un to izmēriem, konsultējieties ar vietējo ECHO izplatītāju.

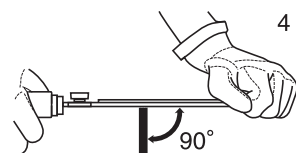
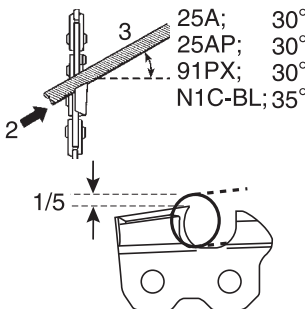
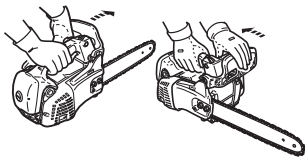

1. Bloķējiet ķēdi — bīdīet drošības sviru uz priekšu.  
Lai ķēdi pagrieztu, velciet drošības sviru pret priekšējo rokturi.
2. Ķēde ir aprīkota ar pamīšus novietotiem uz kreiso un labo pusi griezošiem asmeņiem.  
Asināšana jāveic no iekšpuses uz ārpusi.
3. Saglabājiet vīles turētāja leņķa ceļu paralēli ķēdes ceļam un vīlējiet asmens aizmuguri, līdz bojātais posms (sānu un augšējā plakne) ir likvidēts.
4. Turiet vīli horizontāli.
5. Centieties nepieskarties ar vīli savienojošajiem posmiem.
6. Vispirms uzasiniet vairāk bojātos zāga zobus un pēc tam asiniet visus pārējos zāga zobus līdz vienādam garumam.
7. No zāga zobu dziļuma regulētāja ir atkarīgs zāga skaidu biezums, un tas jā saglabā pareizs visā ķēdes darbmuža laikā.
8. Samazinoties zāga zoba garumam, tiek izmainīts zāga zoba dziļuma regulētāja augstums, kas jāsamazina.
9. Novietojiet ierobežotājcilni un novīlējiet no zāga zoba dziļuma regulētāja visu to daļu, kas ir garāka.
10. Noapaļojiet zāga zoba dziļuma regulētāja priekšpusi, lai nodrošinātu vienmērīgu zāgēšanu.
11. Dzinējposms nodrošina zāgu skaidu notīrīšanu no vadotnes gropes.  
Tāpēc dzinējposma apakšējais malai ir jābūt asai.

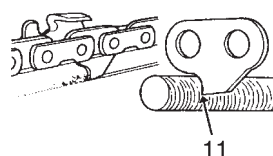
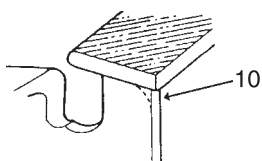
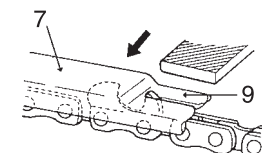

Kad zāga ķēdes sagatavošana ir pabeigta, pirms lietošanas iemērciet to eļļā un pilnībā nomazgājiet vīlēšanas pārpalikumus.

Ja ķēde tiek vīlēta, nenoņemot to no vadotnes, tā jāapstrādā ar pietiekami daudz eļļas un lēnām jāgriež, lai pirms turpmākas izmantošanas nomazgātu vīlēšanas pārpalikumus.

Zāga ķēdes lietošana ar gropē iesprūdušiem vīlēšanas pārpalikumiem radīs zāga ķēdes un vadotnes priekšlaicīgus bojājumus.

Ja, piemēram, zāga ķēde nosmērējas ar sveķiem, notīriet to ar petroleju un iemērciet to eļļā.

## Tehniskā apkope

- ♦ Ja rodas jautājumi vai sarežģījumi, lūdzam sazināties ar vietējo ECHO izplatītāju.

### Gaisa filtrs

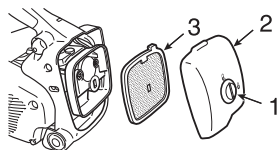

1. Filtra vāka slēdzis
2. Gaisa filtra vāks
3. Gaisa filtrs

- ♦ Pārbaudiet pirms katras lietošanas.
- ♦ Aizveriet gaisa droselvārstu.
- ♦ Pagrieziet filtra vāka pogu par 90° pulksteņrādītāju kustības virzienā un noņemiet gaisa filtra vāku un gaisa filtru.  
Uzmanīgi noberziet putekļus vai nofiriet ar saspīestu gaisu, vai nomainiet gaisa filtru.
- ♦ Uzlieciet atpakaļ gaisa filtru un vāku.

### Degvielas sistēmas pārbaude

- ♦ Pārbaudiet pirms katras lietošanas.
- ♦ Pēc degvielas uzpildes pārbaudiet, vai no degvielas caurulītes, degvielas tvertnes bļives vai vāciņa nenoplūst vai neizgaro degviela.
- ♦ Degvielas noplūdes vai iztvaikošanas gadījumā pastāv aizdegšanās draudi.  
Nekavējoties pārtrauciet lietot ierīci un lūdziet vietējo izplatītāju to pārbaudīt vai nomainīt.

### Degvielas filtrs

#### **⚠ BĪSTAMI!**

**Benzīns un degviela ir īpaši viegli uzliesmojošas vielas.  
Rīkojoties ar benzīnu vai degvielu, ir jāievēro īpaša piesardzība.**

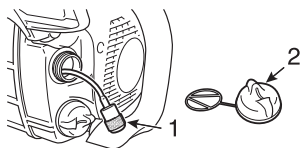

1. Degvielas filtrs
2. Degvielas tvertnes vāciņš

- ♦ Regulāri pārbaudiet.
  - Nepieļaujiet, ka benzīna tvertnē iekļūst putekļi.
  - Nosprostots filtrs apgrūtinās motora palaišanu vai radīs motora funkcionalitātes traucējumus.
  - Izņemiet degvielas filtru caur degvielas iepildes atveri, izmantojot tērauda stiepli vai līdzīgu priekšmetu.
  - Ja filtrs ir netīrs, nomainiet to.
  - Ja degvielas tvertnes iekšpuse ir kļuvusi netīra, lai to iztīrītu, izskalojiet to ar benzīnu.

### Eļļas filtrs

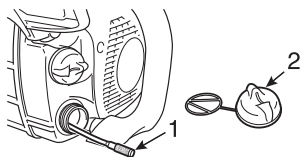

1. Eļļas filtrs
2. Eļļas tvertnes vāciņš

- ♦ Regulāri pārbaudiet.
  - Nepieļaujiet, ka eļļas tvertnē iekļūst putekļi.
  - Nosprostots eļļas filtrs var ietekmēt normālu eļļošanas sistēmas darbību.
  - Izņemiet to caur eļļas iepildes atveri, izmantojot tērauda stiepli vai līdzīgu priekšmetu.
  - Ja filtrs ir netīrs, nomazgājiet to ar degvielu vai nomainiet to.
  - Ja eļļas tvertnes iekšpuse ir kļuvusi netīra, lai to iztīrītu, izskalojiet to ar benzīnu.

### Aizdedzes svece

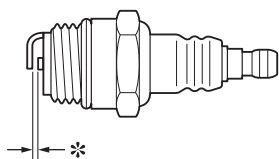

- \* Dzirkestesprauga: 0,6–0,7 mm
- ♦ Regulāri pārbaudiet.
  - Standarta dzirkstesprauga ir 0,6–0,7 mm.
  - Ja dzirkstesprauga ir lielāka vai šaurāka par standarta dzirkstespraugu, noregulējiet to.
- ♦ Pievilkšanas griezes moments: 15–17 N•m (150–170 kgf•cm)

## Vadotne

### IEVĒROT!

Lai nomainītu vadotni vai zāģa ķēdi, lūdziet padomu vietējam ECHO izplatītājam.

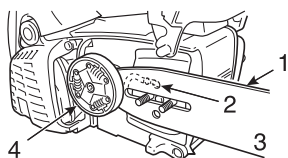

1. Grope                      2. Eļļas atvere                      3. Vadotne                      4. Ķēdes zobrats

- ♦ Pirms lietošanas notīriet.
  - Lai iztīrītu vadotnes gropi, izmantojiet, piemēram, mazu skrūvgriezi.
  - Iztīriet eļļas atveres ar stiepli.
- ♦ Regulāri apgrieziet vadotni uz otru pusi.
- ♦ Pirms vadotnes uzstādīšanas pārbaudiet ķēdes zobratu un sajūgu un notīriet vadotnes stiprinājuma daļu.  
Nodiluma gadījumā nomainiet vienu vai abas detaļas.

### Ķēdes zobrats / sajūga cilindrs

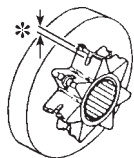

- \* Nodilums: 0,5 mm
- ♦ Bojāts zobrats radīs priekšlaicīgus zāģa ķēdes bojājumus vai nodilumu.
  - Ja ķēdes zobrats ir nodilis par 0,5 vai vairāk mm, nomainiet to.
- ♦ Uzstādot jaunu ķēdi, pārbaudiet ķēdes zobratu.  
Ja tas ir nodilis, nomainiet to.
- ♦ Pārbaudiet, vai sajūga cilindrs rotē brīvi un vienmērīgi.  
Ja tā nav, konsultējieties ar tirgotāju par remonta veikšanu.

### Karburators

#### UZMANĪBU!

To palaižot, ir jānoregulē tukšgaitas apgriezienu regulators (T), lai netiktu aktivizēta zāģa ķēdes rotācija.

Ja rodas karburatora darbības traucējumi, sazinieties ar vietējo izplatītāju.



T: Tukšgaitas apgriezienu regulators

- ♦ Regulējiet karburatoru tikai tad, ja tas ir nepieciešams.
- ♦ Lai regulētu karburatoru, rīkojieties šādi:
  - palaidiet motoru un ļaujiet tam darboties tukšgaitā ar lieliem apgriezieniem, līdz tas uzsilst;
  - pagrieziet tukšgaitas apgriezienu regulatoru (T) pretēji pulksteņrādītāju kustības virzienam, līdz zāģa ķēde pārstāj griezties;
  - pagrieziet tukšgaitas apgriezienu regulatoru (T) pretēji pulksteņrādītāju kustības virzienam vēl par pusapgriezienu;
  - lai pārbaudītu, vai pāreja no tukšgaitas līdz maksimālajai jaudai ir vienmērīga, palieliniet apgriezienu.

### Automātiskais eļļotājs

1. Eļļas padeves regulēšanas skrūve                      2. Samazināt                      3. Palielināt

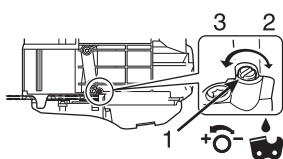

- ♦ Pirms nosūtīšanas no rūpnīcas automātiskā eļļotāja padeves tilpums ir noregulēts uz 7 mL/min ar aptuveni 7000 apgr./min.
  - Lai palielinātu padeves tilpumu pagrieziet regulēšanas skrūvi pretēji pulksteņrādītāju kustības virzienam.  
Kad regulēšanas skrūve saskaras ar aizturi un to tālāk nevar pagriezt, šis stāvoklis norāda maksimālo eļļas padeves tilpumu (13 mL/min ar 7000 apgr./min).
  - Regulēšanas skrūvi nedrīkst griezt, pārsniedzot maksimālo vai minimālo tilpuma regulējumu.



## Cilindra ribas (dzēsēšanas sistēma)

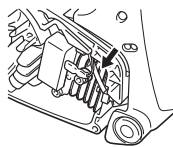

- ♦ Regulāri pārbaudiet.
- ♦ Nosprostotas ribas pasliktina motora dzēsēšanu.
- ♦ Lai nodrošinātu brīvu dzēsēšanai nepieciešamā gaisa plūsmu, notīriet netīrums un putekļus starp ribām.

## Klusinātājs

### PIEZĪME

Oglekļa nogulsnes klusinātājā var izraisīt dzinēja jaudas samazināšanos. Regulāri jāpārbauda dzirksteļu slāpētāja ekrāns.

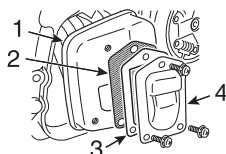

1. Klusinātājs
2. Dzirksteļu slāpētāja ekrāns
3. Paplāksne
4. Ekrāna vāks

- ♦ Noņemiet gaisa filtra vāku un aizdedzes sveces pievadu.
- ♦ Noņemiet dzirksteļu slāpētāja ekrāna vāku un ekrānu no klusinātāja korpusa.
- ♦ Notīriet oglekļa nogulsnes no klusinātāja detaļām.
- ♦ Ja ekrāns ir ieplaisājis vai tajā ir izdeguši caurumi, nomainiet to.
- ♦ Pārbaudiet paplāksni. Ja tā ir bojāta, nomainiet to.
- ♦ Samontējiet detaļas pretējā secībā.

## Rezerves vadotne un ķēde

### SVARĪGI

- ♦ Izmantojiet tikai ražotāja norādītās rezerves vadotnes un ķēdes vai to aizvietotājus. Neapstiprinātu vadotņu un ķēžu izmantošana var izraisīt negadījumu un ierīces bojājumu risku.

Garums cm	Vadotne	Ķēde	Sajūga cilindrs (Detaļas numurs)
30	C30S91-47ML- EC	91PX-47E	(175005-39133)
	C30H25-68CL- ED	25A-68E	(175007-39233)
25AP-68E			
35	C35S91-53ML- EC	91PX-53E	(175005-39133)
	C35H25-76CL- ET	25A-76E	(175007-39233)
25AP-76E			

## Uzglabāšana

### Ilgtermiņa uzglabāšana (ilgāk par 30 dienām)

#### BRĪDINĀJUMS

Nedrīkst uzglabāt vietā, kur var rasties degvielas tvaiki vai var piekļūt atklāta liesma vai dzirkstele.

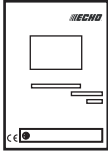

#### IEVĒROT!

Saglabājiet šo operatora rokasgrāmatu, lai izmantotu to turpmāk.

Ierīci nedrīkst uzglabāt ilgu laiku periodu (ilgāk par 30 dienām), ja netiek veikta uzglabāšanas drošības apkope, veicot arī tālāk minētās darbības.

1. Pilnībā iztukšojiet degvielas tvertni un vairākas reizes pavelciet rokas startera rokturi, lai no karburatora iztukšotu degvielu.
2. Degviela jāuzglabā tikai tam paredzētā tvertnē.
3. Pārslēdziet aizdedzes slēdzi stāvoklī "STOP".
4. Notīriet smērvielas, eļļas, netīrumu un skaidu pārpalikumus, kas sakrājušies ierīces ārpusē.
5. Veiciet visus nepieciešamos regulārās eļļošanas un tehniskās apkopes darbus.
6. Pievelciet visas skrūves, bultskrūves un uzgriežņus.
7. Izņemiet aizdedzes sveci un caur aizdedzes sveces atveri iepildiet cilindrā 10 mL svaigas, tīras divtaktu dzinēja eļļu.
  - A. Pārsedziet aizdedzes sveces atveri ar tīru drānu.
  - B. Pavelciet rokas startera rokturi 2 vai 3 reizes, lai izkļiedētu eļļu cilindra iekšpusē.
  - C. Caur aizdedzes sveces atveri pārbaudiet virzuļa novietojumu.

Lēnām velciet rokas startera rokturi, līdz virzulis sasniedz augstāko gājiena punktu, un atstājiet to tur.
8. Ielieciet aizdedzes sveci (nepievienojiet aizdedzes ķēdes kabeli).
9. Pirms ķēdes un vadotnes novietošanas uzglabāšanai, pārklājiet tās ar vadotnes aizsargpārklājumu.
10. Uzglabājiet ierīci sausā vietā bez putekļiem, kur tai nevar piekļūt bērni un citas nepiederošas personas.

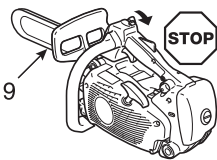

---

## Utilizēšanas procedūra



- ♦ Atbrīvojieties no atkritumeļļas saskaņā ar vietējiem noteikumiem.
- ♦ Ierīces konstrukcijā esošajām galvenajām plastmasas detaļām ir pievienots kods, kas apzīmē to materiālu.  
Kodi attiecas uz tālāk minētajiem materiāliem; utilizējiet šīs plastmasas detaļas saskaņā ar vietējiem noteikumiem.

Marķējums	Materiāls
>PA6-GF<	Neilons 6 — stikla šķiedra
>PA66-GF<	Neilons 66 — stikla šķiedra
>PP-GF<	Polipropilēns — stikla šķiedra
>PE-HD<	Polietilēns
>POM<	Polioksimetilēns

- ♦ Ja nezināt, kā utilizēt atkritumeļļu/plastmasas detaļas, lūdzam sazināties ar vietējo ECHO izplatītāju.

## Tehniskie dati

Modelis	CS-362TES		
<b>Ārējie izmēri:</b> garums × platums × augstums	mm	287 × 249 × 220	
<b>Masa:</b> zāģis bez vadotnes un ķēdes, ar tukšām tvertnēm	kg	3,6	
<b>Tilpums:</b> Degvielas tvertne Ķēdes eļļas tvertne Degviela (maisījuma attiecība)  Eļļa (ķēdes eļļa)	ml ml	330 243 Standarta kvalitātes benzīns. Ir ieteicams izmantot svinu nesaturošu benzīnu, kura oktāna skaitlis ir vismaz 89. Neizmantojiet degvielu, kas satur metilspirtu vai vairāk nekā 10 % etilspirta. 50 : 1 (2 %) ISO-L-EGD (ISO/CD 13738), JASO FC, FD standarta prasībām atbilstoši un ECHO ieteicamai eļļai. Īpaša ķēdes eļļa vai dzinēja eļļa	
<b>Vadotne:</b>		Ķēdes zobrata vadotne	Griezošā vadotne
<b>Griešanas garums:</b> visi noteiktie izmantojamie vadotnes gājiena garuma dati	mm	300, 350	300, 350
<b>Ķēde:</b> Noteiktais slīpums Noteiktais izmērs (dzinējposmu biezums) Vadotnes tips Vadotnes izmērs Ķēdes tips  Ķēdes ātrums 1,33 reizes lielāks par maksimālo motora jaudas ātrumu. Ķēdes ātrums, darbinot motoru ar maksimālo jaudu  Eļļošana	mm mm cm mm  m/s m/s	9,53 (3/8 collas) 1,27 (0,050 collas) 30, 35 (ECHO) 1,27 (0,050 collas) Carlton N1C-BL Oregon 91PX  25,3 19,1	6,35 (1/4 collas) 1,27 (0,050 collas) 30, 35 (ECHO) 1,27 (0,050 collas)  Oregon 25AP, 25A  22,5 16,9  Regulējams automātisks eļļas sūknis
<b>Zobrats:</b> Noteiktais zobu skaits		6	8
<b>Dzinējs:</b> Tips Karburators Magnēts Aizdedzes svece Starteris Transmisija Dzinēja darba tilpums Maksimālā vārpstas bremsēšanas jauda (ISO 7293) Ieteicamais maksimālais ātrums ar ķēdes asmeni Ieteicamais ātrums tukšgaitā	ml (cm <sup>3</sup> ) kW apgr./min apgr./min	Viencilindra 2 taktu dzinējs ar gaisa dzesēšanu Diafragmas tips Spararata induktors, CDI sistēma NGK BPMR8Y Rokas startera <b>"ES" PALAIŠANA</b> (skatīt 2. lpp.) Automātiskais centrālās sajūgs 35,8 1,50 13500 3000 (2900 - 3100)	
<b>Skaņas spiediena līmenis:</b> (ISO 22868) $L_{p, Aeq}$ = mainīgums $K_{pA}$ = <b>Skaņas jaudas līmenis:</b> (ISO 22868) $L_{W, AF1+Ra}$ = mainīgums $K_{WA}$ =	dB(A) dB(A) dB(A) dB(A)	99,9 1,5 110,2 1,0	
<b>Vibrācija:</b> (ISO 22867) ekvivalentas vērtības $a_{hv,eq}$ Priekšējais rokturis / aizmugurējais rokturis mainīgums $K$ =	m/s <sup>2</sup> m/s <sup>2</sup>	3,8 / 4,2 1,3	
<b>Citas ierīces:</b>		Priekšējais rokas aizsargs, droseles regulatora blokators, ķēdes ierobežotājs, ķēdes bremze, pretvibrācijas ierīce, dzirksteļu slāpētāja ekrāns, ķēdes piesis	

## Atbilstības deklarācija

Apakšā parakstījies ražotājs:

**YAMABIKO CORPORATION**  
**1-7-2 SUEHIROCHO**  
**OHME; TOKYO 198-8760**  
**JAPĀNA**

Par šo izsniegto atbilstības deklarāciju atbild tikai ražotājs.

paziņo, ka šeit norādītā jaunā ierīce:

### PĀRNĒSĀJAMS ĶĒDES ZĀĢIS

**Zīmols: ECHO**  
**Tips: CS-362TES**

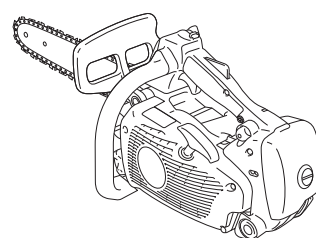

atbilst šādu direktīvu prasībām:

- \* direktīva **2006/42/EK** par mašīnām  
(izmantojot harmonizētā standarta **ISO 11681-2: 2011/ Amd 1: 2017**)
- \* direktīva **2014/30/ES**  
(izmantojot harmonizētā standarta **EN ISO 14982: 2009**)
- \* direktīva **2011/65/ES**  
(izmantojot harmonizētā standarta **EN 50581: 2012**)
- \* Direktīvas **2000/14/EK** prasībām.

Atbilstības izvērtēšanas procedūra veikta saskaņā ar **V PIELIKUMU**.

Izmērītais skaņas intensitātes līmenis:  $L_{WA}$  **110 dB(A)**

Garantētais skaņas intensitātes līmenis:  $L_{WA}$  **113 dB(A)**

**CS-362TES** Sērijas numurs no 38001001 līdz 38100000

Tokija, 2019. gada 1. februāris

**YAMABIKO CORPORATION**

*Masayuki Kimura*

**Mazajuki Kimura (Masayuki Kimura)**  
**Ģenerāldirektors**  
**Kvalitātes nodrošināšanas nodaļa**

**Pilnvarotais pārstāvis Eiropā, kas pilnvarots sastādīt tehnisko dokumentāciju:**

Uzņēmums: **CERTIFICATION EXPERTS B.V.**

Adrese: **P.O. box 5047, Merwedeweg 2,  
3621 LR Breukelen, Nīderlande**

**Ričards Glazers (Richard Glaser)**

## Memorands

## Memorands

# YAMABIKO CORPORATION

1-7-2 SUEHIROCHO, OHME, TOKYO 198-8760, JAPĀNA  
TĀLRUNIS: 81 428 32 6118. FAKSS: 81 428 32 6145.

**ECHO**®



X750 332-400 2