

4.0 elite



Bendroji informacija.....	2
Žinyno paskirtis.....	2
Gamintojo ir įrangos identifikavimas.....	3
Saugos informacija.....	3
Saugos nurodymai.....	3
Saugos prietaisai.....	4
Saugos signalai.....	5
Techninė informacija.....	6
Techninės specifikacijos.....	6
Bendras prietaiso aprašymas.....	7
Pagrindinės dalys.....	8
Įrengimas.....	9
Pakuotė ir išpakavimas.....	9
Sistemos įrengimo planavimas.....	9
Pjaunamą plotą ribojančio laido išdėstymas.....	11
Įvažiavimo į įkrovimo stotį būdai.....	11
Roboto greito įvažiavimo į įkrovimo stotį konfigūravimas.....	12
Darbinių zonų apribojimų ruošimas ir žymėjimas.....	13
Pjaunamą plotą ribojančio laido tiesimas.....	17
Įkrovimo stoties ir elektros energijos tiekimo šaltinio įrengimas.....	18
Reguliavimas.....	20
Reguliavimo rekomendacijos.....	20
Pjovimo aukščio reguliavimas.....	20
Naudojimas ir veikimas.....	21
Naudojimui keliami reikalavimai.....	21
Valdymo pulto aprašymas ir meniu apžvalga.....	21
Pirminis sukongūravimas.....	23
Įėjimas į meniu.....	23
Menu nustatymai: programavimo režimas.....	24
Pirminis konfigūravimas: automatinis režimas.....	28
Apsauginis roboto išjungimo mygtukas.....	28
Roboto naudojimas uždaroje zonoje, kuriose nėra įkrovimo stoties.....	29
Ekrano vizualizavimas darbinės fazės metu.....	30
Ilgas gps nenaudojimo laikotarpis ir atnaujinimas.....	30
Maitinimo elemento krovimas po ilgo nenaudojimo laikotarpio.....	31
Eksploatavimo patarimai.....	31
Einamoji techninė priežiūra.....	32
Techninės priežiūros rekomendacijos.....	32
Numatytos techninės priežiūros darbų lentelė.....	32
Roboto valymas.....	33
Nesklendimų šalinimas.....	34
Nesklendimų šalinimo žinynas.....	34
Detalių keitimas detalių keitimas.....	37
Detalių keitimo rekomendacijos.....	37
Maitinimo elementų keitimas.....	37
Ašmenų keitimas.....	37
Roboto utilizavimas.....	38
Eb atitikties deklaracija.....	39
Garantijos taisyklės.....	40
Sąlygos ir apribojimai.....	40
Kaip prašyti garantinio aptarnavimo paslaugos.....	40
Additional definitions.....	40

Net ir dalinis šio dokumento kopijavimas be raštiško gamintojo leidimo yra griežtai draudžiamas. Gamintojas vykdo nuolatinio atnaujinimo politiką ir pasilieka teisę keisti šį dokumentą be išankstinio įspėjimo su sąlyga, kad šie pakeitimai nekeltų pavojaus gyvybei ir sveikatai.
 © 2008 – Tekstą, iliustracijas ir puslapio dizainą kūrė Tipolito La Zecca. Visą tekstą arba jo dalis galima kopijuoti su sąlyga, kad bus minimas autorius.

ŽINYNO PASKIRTIS

- Šis žinynas yra neatsiejama prietaiso dalis, ir gamintojo buvo sudarytas siekiant pateikti reikalingą informaciją žmonėms, kurie galėtų dirbti su juo visą prietaiso eksploatavimo laiką.
- Su prietaisu dirbantys asmenys turi laikytis tinkamos darbo tvarkos ir privalo būti atidžiai perskaitę visas šiame žinyne pateiktas instrukcijas bei jų griežtai laikytis.
- Šis žinynas buvo gamintojo parašytas originalo, t.y., italų kalba. Jį galima išversti į kitas kalbas, kad atitiktų teisinius ir (arba) komercinius reikalavimus.
- Atidžiai perskaitykite šiame žinyne pateiktas instrukcijas, kad išvengtumėte nereikalingos rizikos žmonių sveikatai ir saugai bei ekonominės žalos.
- Šią instrukciją laikykite saugioje ir lengvai pasiekiamoje vietoje, kad prireikus galėtumėte greitai pasiskaityti.
- Tam tikra informacija ir iliustracijos, pateiktos šiame žinyne, gali ne visiškai atitikti jūsų turimą prietaisą; tačiau tai neturi įtakos jo veikimui.
- Gamintojas pasilieka teisę daryti pakeitimus prieš tai neįspėjęs.
- Šiame žinyne naudojami specialūs simboliai, kad atkreiptų dėmesį į tam tikrą ypač svarbią informaciją arba išryškintų kai kurias svarbias specifikacijas.



Dėmesio – pavojus

Šiuo simboliu žymimos situacijos, susijusios su neišvengiamu pavojumi, į kurį neatkreipus deramo dėmesio, galėtų kilti grėsmę žmonių sveikatai ir saugumui.



Įspėjimas – atsargiai

Šiuo simboliu žymimos situacijos, kai būtina elgtis tam tikru būdu, kad būtų išvengta grėsmės žmonių sveikatai ir saugumui, ir kad būtų apsaugotas pats prietaisas.



Svarbu

Šis simbolis nurodo ypač svarbią techninę informaciją, kurios negalima nepaisyti.

GAMINTOJO IR ĮRANGOS IDENTIFIKAVIMAS

Čia pavaizduota gaminio identifikacinė plokštelė yra pritvirtinta ant paties prietaiso. Joje pateikti etaloniniai dydžiai ir pagrindinė informacija, reikalinga saugiai valdyti įrenginį.

Iškilus klausimams dėl bet kokių techninių reikalavimų, maloniai prašome kreiptis į gamintojo techninio aptarnavimo centrą arba įgaliotąjį atstovą. Kreipiantis dėl techninės pagalbos, maloniai prašome nurodyti duomenis, pateiktus gaminio identifikacinėje plokštelėje, apytiksliai naudojimo valandų skaičių ir aptikto gedimo rūšį.

- A. Gamintojo pavadinimas.
- B. CE atitikties ženklas.
- C. Modelis ir versija / serijos numeris / pagaminimo metai.
- D. Techniniai duomenys: įtampa, srovė, apsaugos kategorija, masė, pjovimo plotis.

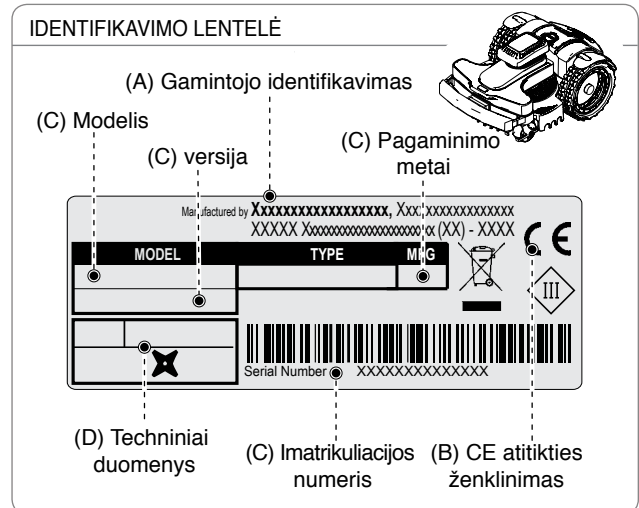

SAUGOS INFORMACIJA

Gamintojas kruopščiai apsvarstė galimus pavojus ir grėsmes asmeniui, kurie gali kilti dirbant su prietaisu. Čia pateikiamos informacijos paskirtis – įspėti prietaiso naudotojus elgtis ypač atsargiai, kad būtų išvengta pavojaus ir grėsmių.



SAUGOS NURODYMAI



TŠIS ĮRENGINYS TURI AŠMENIS; TAI – NE ŽAISLAS!

- Prašom prieš naudojant produktą atidžiai perskaityti žinyną, ypač saugos nurodymus, ir įsitikinti, kad juos visiškai supratote. Įrangą naudokite tik pagal gamintojo nurodytą paskirtį. Atidžiai laikykitės eksploataavimo, techninės priežiūros ir remonto instrukcijų.
- Naudodami robotą, įsitinkinkite, kad darbo vietoje nėra pašalinių asmenų, ypač vaikų, senelių, neįgaliųjų ir gyvūnų. Kitu atveju užprogramuokite robotą dirbti paros metu, kai darbo vietoje nebūna pašalinių asmenų. Jeigu žinote, kad darbo vietoje yra gyvūnų, vaikų arba kitų asmenų, stebėkite robotą. Jeigu roboto kelyje pasitaikė pašalinis asmuo arba gyvūnas, nedelsdami jį sustabdykite.
- Darbo vietose, kurių neapriboja sunkiai praeinamas aptvėrimas, prietaisą veikimo metu reikia prižiūrėti.
- Įspėjamieji ženklai turi būti dedami aplink žoliapjovės robotų darbo zoną, jei šis yra naudojamas viešose vietose. Ženklai turi turėti sekantį tekstą: "**Dėmesio! Automatinė žoliapjovė! Laikykitės atokiau nuo prietaiso! Prižiūrėkite vaikus!**"
- Šį robotą draudžiama naudoti vaikams ir asmenims, turintiems fizinių, jutiminių arba protinių sutrikimų, taip pat asmenims, neturintiems patirties dirbant su šiuo įrenginiu, nebent juos prižiūri asmuo, atsakingas už jų saugą, arba jie gavo nurodymus, kaip naudoti prietaisą. Siekiant užtikrinti, kad vaikai nežaistų su prietaisu, juos reikėtų prižiūrėti.
- Neleiskite roboto naudoti žmonėms, kurie nežino, kaip jis veikia.
- Asmenys, atliekantys prietaiso techninės priežiūros ir remonto darbus, turi būti nuodugniai susipažinę su jo funkcijomis ir saugos taisyklėmis. Prieš naudodami robotą atidžiai perskaitykite naudotojo žinyną ir įsitinkinkite, kad supratote nurodymus.
- Niekada neišimkite, neapeikite ir negadinkite įdiegtų saugos įrenginių. Gamintojas neatsakingas už padarinius, kylančius iš neoriginalių atsarginių detalių naudojimo. Nesilaikant šio reikalavimo, gali kilti rimtas pavojus žmonių sveikatai ir saugai.
- Įsitinkinkite, ar ant vejos nėra jokių žaislų, įrankių, šakų, drabužių arba kitų objektų, galinčių

sugadinti peilius. Bet kokie objektai ant vejos gali sugadinti arba sutrikdyti tinkamą roboto darbą.

- Niekada neleiskite žmonėms sėstis ant roboto. Niekada nekelkite roboto, norėdami apžiūrėti peilius, ir neneškite jo veikiančio. Nekiškite rankų ir pėdų po veikiančiu robotu.
- Nenaudokite roboto veikiant vejos laistymo sistemai. Šiuo atveju užprogramuokite robotą ir laistymo sistemą dirbti skirtingu laiku. Draudžiama plauti robotą aukšto slėgio įranga, taip pat – iš dalies ar visą – merkti jį į vandenį, nes jis nėra apsaugotas nuo vandens.
- Prieš atlikdami bet kokius reguliavimo ir techninės priežiūros darbus, kuriuos jums leidžiama atlikti, atjunkite maitinimą ir įjunkite saugos prietaisą. Naudokite gamintojo rekomenduojamas asmens apsaugos priemonės – ypač svarbu dirbant su peiliais mūvėti apsaugines pirštines.
- Draudžiama valymo ir techninės priežiūros darbus patikėti be priežiūros paliktiems vaikams.
- Draudžiama naudoti robotą sugedus jo peiliams. Pakeiskite peilius.
- Nenaudokite roboto, jei jo išorinės dalys pažeistos. Jei yra mechaninių pažeidimų, tos dalys turi būti pakeistos.
- Draudžiama naudoti robotą pažeidus transformatoriaus maitinimo kabelį. Pažeistas kabelis gali prisiliesti prie detalių, kuriomis teka elektros srovė. Siekiant išvengti pavojų, laidą būtinai turi pakeisti gamintojas, jo techninės priežiūros centro darbuotojas arba panašią kvalifikaciją turintis specialistas.
- Jeigu naudojimo metu pažeidžiamas elektros laidas, paspauskite "STOP" mygtuką, kad robotas sustotų, ir atjunkite maitinimo skydelį nuo elektros lizdo.
- Siekdami įsitikinti, kad peiliai, tvirtinimo varžtai ir pjovimo mechanizmai yra nesusidėvėję ir nesugadinti, reguliariai apžiūrėkite robotą. Siekdami užtikrinti, kad robotas yra geros darbinės būklės, įsitikinkite, ar priveržti visi varžtai ir veržlės.
- Jei naudojimo metu pastebite nenormalius roboto virpesius, paspauskite "STOP" mygtuką, kad robotas sustotų, ir atjunkite maitinimo skydelį nuo elektros lizdo.
- Niekada nenaudokite ir nekraukite roboto sprogioje ir (arba) degioje aplinkoje.
- Naudokite tik gamintojo suteiktą baterijos kroviklį ir maitinimo bloką. Netinkamai naudojant robotą, gali rasti elektros smūgių, perkaitimas, iš baterijos gali ištekėti šildinantys skysčiai. Esant bet kokių skysčių nuotėkiui, nuplaukite bateriją vandeniu ar neutralizuojamuoju skysčiu; jeigu skysčių pateko į akis kreipkitės į gydytoją.

SAUGOS PRIETAISAI

1. Kliūties jutiklis

Kai robotas atsitrenkia į aukštesnį nei 10 cm objektą, siekiant išvengti kliūties, buferio jutiklis suaktyvinamas, eiga ta kryptimi stabdoma, robotas važiuoja atgal.

2. Inklinometras

Jeigu robotas dirba ant paviršiaus, kurio nuolydis didesnis nei leistinas, arba jeigu robotas apvirsta, stabdomas roboto peilių darbas.

3. Avarinio išjungimo jungiklis

Jungiklis yra viršutinėje roboto dalyje, pažymėtas žodžiu STOP, didesniu nei kitų komandų mygtukai. Bet kuriuo metu paspaudus šį mygtuką, robotas ir jo peiliai nedelsiant stabdomi.







4. Apsauga nuo viršrovių

Kiekvienas veikiantis variklis (peilių ir ratų) nuolat stebimas, siekiant užkirsti kelią perkaitimui. Jeigu perkaityt ratų variklis, robotas bandys važiuoti priešinga kryptimi. Užfiksavęs viršrovį, robotas išsijungia ir informuoja apie klaidą. Jeigu perkaista peilių variklis, yra du galimi sprendimo būdai. Jeigu parametrai patenka į pirmąjį diapazoną, robotas bandys manevruodamas atblokuoti peilius. Jeigu viršrovis yra žemiau apsaugos diapazono ribos, robotas sustoja ir informuoja apie variklio klaidą.

5. Signalo nebuvimo jutiklis

Jeigu nėra signalo, robotas automatiškai stabdomas.

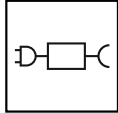
SAUGOS SIGNALAI

	<p>Prieš pradėdami naudoti įrenginį, atidžiai perskaitykite naudojimo instrukciją, kad galėtumėte suprasti saugos signalų reikšmes.</p>		<p>Prietaisui veikiant, laikykitės nuo jo atokiau atitinkamu saugiu atstumu.</p> <p>Robotui veikiant, pasirūpinkite, kad darbinėje zonoje nebūtų pašalinių asmenų (ypatingai vaikų, pagyvenusių žmonių ir neįgaliųjų asmenų) ir gyvūnų. Pasirūpinkite, kad jam veikiant, vaikai, gyvūnai ir suaugę žmonės būtų toliau nuo jo saugiu atstumu. Siekiant išvengti pavojaus, rekomenduojama nustatyti, kad robotas veją pjautų atitinkamu metu.</p>
	<p>Įrenginiui veikiant, nelieskite jo besisukančiųjų asmenų ir neikiškite po įrenginiu rankų ar pėdų. Prieš liسدami asmenis ar besisukančias detales, palaukite, kol jie visiškai nustos sukstis.</p>		<p>Įspėjimas! Norėdami nuvalyti ar išplauti prietaisą, nepurškite vandens tiesiai ant roboto.</p> <p>Robotui veikiant, pasirūpinkite, kad darbinėje zonoje nebūtų pašalinių asmenų (ypatingai vaikų, pagyvenusių žmonių ir neįgaliųjų asmenų) ir gyvūnų. Pasirūpinkite, kad jam veikiant, vaikai, gyvūnai ir suaugę žmonės būtų toliau nuo jo saugiu atstumu. Siekiant išvengti pavojaus, rekomenduojama nustatyti, kad robotas veją pjautų atitinkamu metu.</p>
	<p>Prietaisui veikiant, draudžiama ant jo sėdėti.</p>		<p>Naudokite tik „Techninės informacijos“ skyriaus „Techninių duomenų“ dalyje nurodytus elektros energijos tiekimo prietaisus.</p>
	<p>Prieš pradėdami prietaiso tvarkymo darbus ar prieš jį keldami, nepamirškite įjungti saugos prietaiso.</p>		

TECHNINĖ INFORMACIJA

TECHNINĖS SPECIFIKACIJOS

Aprašymas		Modelis			
		8040ELO	8040ELO	8040ELO	A041ELO
Power KIT		5.8Ah - 5A MEDIUM	8.7Ah - 8A PREMIUM	8.7Ah - 8A EXTRA PREMIUM	10.35Ah - 10A ULTRA
Maksimalus leidžiamas pjauti paviršius					
Darbo našumas (-20 proc. (*))	m ² (ft ²)	1800 (19368)	3200 (34432)	3200 (34432)	6000 (64583)
Savybės					
Matmenys (svoris x aukštis x skersmuo)	mm	635x464x330			784x536x330
Roboto svoris (įskaitant ir maitinimo elementą)	kg	15,5	15,8	15,8	17,8
Pjovimo aukštis (minimalus ir maksimalus)	mm (")	20 - 65 (0,78-2,56 ")			
Ašmenų skersmuo	mm (")	250 (9,84 ")			360 (14,17 ")
Varikliai		be šepetėlių			
Ašmenų sukimosi greitis	sūkliais per minutę	3000			2500
Važiavimo greitis	metrais per minutę	30 (97,7 ')			35 (114 ')
Maksimalus rekomenduojamas tvarkomos vietos nuolydis (*)	%	45 proc.: leidžiamas, atsižvelgiant į vejos sąlygas ir naudojamus priedus. 35 proc.: maksimalus leidžiamas ir rekomenduojamas, kai veja yra tinkamai prižiūrėta. 20 proc.: kai robotas veikia netoli išorinio krašto arba pjaunamą plotą apribojančio laido.			
Darbinė aplinkos temperatūra	Max °C	ROBOTO: -10°(14 F.) (Min) +50° (122 F.) (Maks) ĮKROVIMO STOTIES: -10°(14 F.) (Min) +45° (113 F.) (Maks) MAITINIMO ELEMENTO KROVIKLIO: -10°(14 F.) (Min) +40° (104 F.) (Maks)			
Išmatuotas garso galios lygis	dB(A)	63			65
Apsaugos nuo vandens klasė	IP	ROBOTO: IPx5 KROVIMO STOTIS: IPx4 BATERIJOS KROVIKLIO: IPx4			
Elektros charakteristikos					
Elektros energijos tiekimo įrenginys (ličio maitinimo elementui)		Mean Well ELG-150-30ZCTE Įėjimo srovė: 100 - 240 V~; 2 A; 50/60 Hz; 1 klasė Išėjimo srovė: 29.4 V ===; 5.0 A	Mean Well ELG-240-30ZCTE Įėjimo srovė: 100 - 240 V~; 2.2 A; 50/60 Hz; 1 klasė Išėjimo srovė: 29.4 V ===; 8.0 A	Mean Well ELG-300-30ZCTE Įėjimo srovė: 100 - 350 V~; 3.0 A; 50/60 Hz; 1 klasė Išėjimo srovė: 29.4 V ===; 10 A	
Akumuliatoriaus ir kraunamų maitinimo elementų tipai					
Kraunamas ličio jonų maitinimo elementas (nominalioji įtampa)		25.9V 5.8Ah	25.9V 8.7Ah	25.9V 8.7Ah	25.2V 10.35Ah
Tipo di ricarica		a contatto	a contatto	induttiva	a contatto
Vidutinis krovimo laikas	hh:mm	1:30			
Vidutinė pjovimo trukmė pilnai įkrovus (*)	hh:mm	02:45	03:45	03:45	04:00

(*) Priklauso nuo žolės būklės, vejos ir pjaunamos zonos sąlygų sudėtingumo.

Dažnis		
Roboto valdymo siųstuvas		Darbo dažnių juosta (Hz) 500 - 60000 Didžiausia radijo dažnių galia (dBm) < 10
Bluetooth		Darbo dažnių juosta (MHz) 2402 - 2480 Didžiausia radijo dažnių galia (dBm) < 14
GSM		Darbo dažnių juosta (MHz) 850/900/1800/1900 Didžiausia radijo dažnių galia (dBm) < 33
Įrenginys, priedai ir funkcijos		
Tvarkomos zonos, įskaitant ir pirminę zoną		8
Lietaus jutiklis		standartinis
Ekologinis režimas, savaiminis programavimas (patentuota)		standartinis
Jungimo modulis (GPS, GPRS)		standartinis
Pakartotinio įvedimo į krovimo stotį būdas		"V-Meter" „įtampos matuoklis“ - "follow wire" „važiuoti palei laidą“
Maksimalus pjaunamą plotą apribojančio laido ilgis (apytikslis, apskaičiuotas atsižvelgiant į įprastą pjaunamą plotą)	m (')	1000 (3280')

(*) Priklauso nuo žolės būklės, vejos ir pjaunamos zonos sąlygų sudėtingumo.

BENDRAS PRIETAISO APRAŠYMAS

Šis prietaisas – tai specialiai sukurtas ir pagamintas robotas, bet kuriuo paros metu automatiškai prižiūrintis sodų ir prie namų augančių vejų žolę. Jis yra nedidelis, kompaktiškas ir tyliai veikiantis, be to, jį paprasta transportuoti.

Atsižvelgiant į ketinamos pjauti vejos paviršių, galima užprogramuoti, kad robotas prižiūrėtų daugiau nei vieną zoną, t. y. pirminę ir antrines zonas (priklauso nuo įvairių modelių techninių specifikacijų).

Veikdamas robotas prižiūri pjaunamą plotą apribojančiu laidu apjuostą zoną.

Kai robotas užfiksuoja pjaunamą plotą ribojantį laidą arba atsitrenkia į kliūtį, jis pradeda judėti kita, atsitiktine, kryptimi ir judėdamas ją toliau pjauna vejos žolę. Atstumas, fiksuojamas robotui pervažiavus per pjaunamą plotą ribojantį laidą, yra trumpesnis nei pusė roboto ilgio.

Priklausomai nuo atsitiktinio darbinio principo, robotas automatiškai nupjauš visą nustatytą vejos plotą (žr. paveikslėlių).

Robotas gali atpažinti aukštesnę ir (arba) tankesnę sodo ploto žolę ir, norėdamas tinkamai ją sutvarkyti, jei reikia, automatiškai pradės ją pjauti judėdamas spirale. Judėjimo spirale funkciją taip pat galima įjungti robotui pjaunant žolę paspaudus mygtuką ENTER.

Vejos paviršius, kurį robotas gali prižiūrėti, priklauso nuo tam tikrų veiksnių, pavyzdžiui:

- roboto modelio ir naudojamų maitinimo elementų tipo;
- zonos savybių (nevienodi plotai, nelygūs paviršiai, zonos suskirstymas dalimis, ir pan.);
- vejos savybių (žolės tipo ir aukščio, drėgnumo, ir pan.);
- ašmenų būklės (aštrumo lygio, ar nėra medžiagų likučių ir kitų sancaupų, ir pan.);

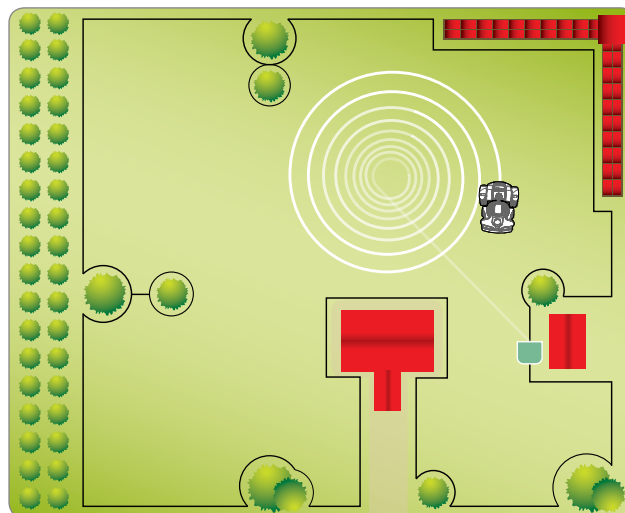
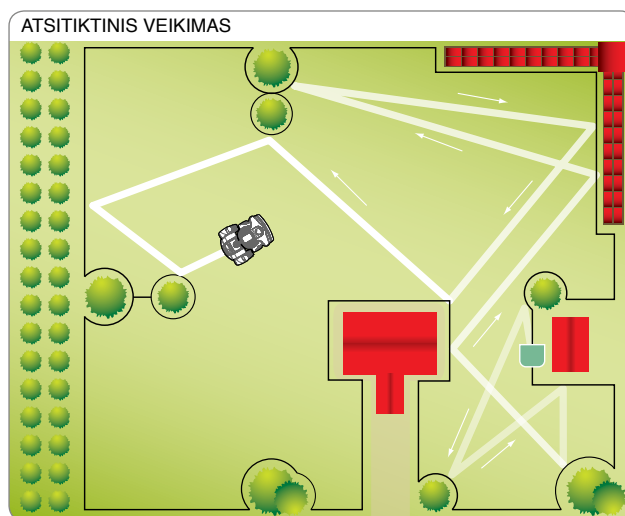

PAGRINDINĖS DALYS

MODELIS	8040ELO	A041ELO
Versija		A
① Robotas		✓
② Skydelio mygtukai		✓
③ Lietaus jutiklis		✓
④ Rankena		✓
⑤ Ašmenys		✓
⑥ Pjaunamą plotą apribojančio laido ritinys		0
⑦ Kuoleliai		20
⑧ Įkrovimo stotis		✓
⑨ Naudojimo instrukcija		✓
⑩ Pjaunamą plotą apribojančio laido jungimo detalė		-



Importante

In alcune configurazioni commerciali il power Kit può essere venduto separatamente.

POWER KIT	MEDIUM	PREMIUM	EXTRA PREMIUM	ULTRA
⑪ Maitinimo elementas	25.9V 5.8Ah	25.9V 8.7Ah	25.9V 8.7Ah	25.2V 10.35Ah
⑫ Elektros energijos tiekimo įrenginys	5.0 A	8.0 A	8.0 A	10A
⑬ Trasmittitore e Torretta di ricarica	a contatto	a contatto	induttivo	a contatto
⑭ Modulo di ricarica	a contatto	a contatto	induttivo	a contatto

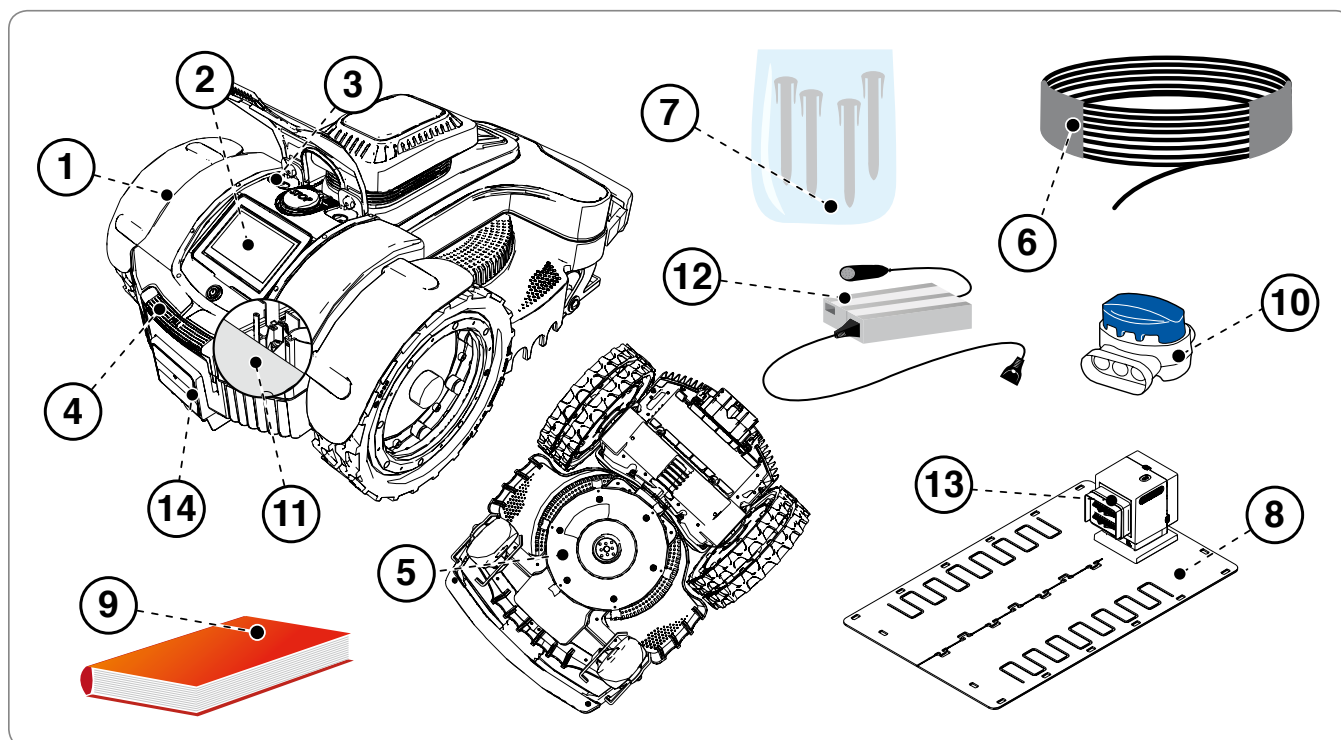

Įrenginys pristatomas tinkamai supakuotas. Išpakuodami atsargiai išimkite prietaisą ir patikrinkite, ar nėra pažeistų dalių.



Įspėjimas, dėmesio

Plastikines vyniojimo medžiagas ir talpyklas laikykite vaikams nepasiekiamoje vietoje, nes gali kilti uždusimo pavojus!



Svarbu

Neišmeskite pakavimo medžiagų, nes jų vėliau gali prireikti.

SISTEMOS ĮRENGIMO PLANAVIMAS

Robotą įrengti visai paprasta, tačiau reikia iš anksto numatyti tinkamiausias vietas įkrovimo stoties ir elektros energijos tiekimo šaltinio įrengimui bei pjaunamą plotą apribojančio laido tiesimui.

- Įkrovimo stotis turi būti įrengiama ant vejos krašto. Rekomenduojama parinkti didžiausią plotą, iš kur būtų galima nesunkiai pasiekti kitas vejos vietas. Įkrovimo stoties įrengimo vieta toliau bus vadinama „Pirmine zona“.



Įspėjimas, dėmesio

Elektros energijos tiekimo šaltinį įrenkite vaikams nepasiekiamoje vietoje, pavyzdžiui, didesniame nei 160 cm aukštyje.



Įspėjimas, dėmesio

Užtikrinkite, kad elektros energijos tiekimo šaltinis būtų pasiekiamas tik įgaliotiems asmenims.

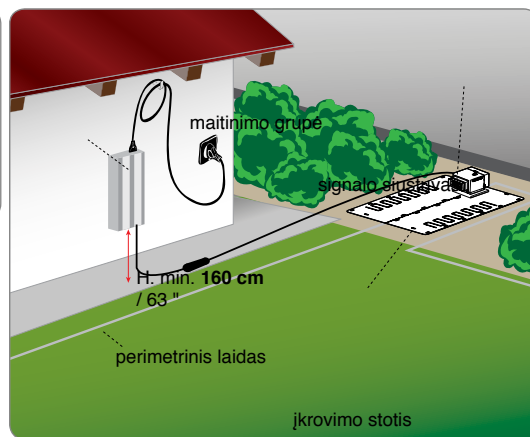

Įspėjimas, dėmesio

Prieš įjungdami elektros tiekimą užtikrinkite, kad netoli įrengimo zonos būtų kištukinis elektros energijos lizdas. Patikrinkite, ar maitinimo tinklo jungtis tenkina taikomas taisykles. Siekdami užtikrinti visiškai saugų darbą, patikrinkite, ar prie elektros energijos tiekimo šaltinio prijungtoje elektros sistemoje yra įrengta tinkamai veikianti įžeminimo sistema. Elektros energijos tiekimo sistema turi būti apsaugota liekamosios srovės prietaisu (angl. RCD), kurio išjungimo srovė neturi viršyti 30 mA.



Svarbu

Elektros energijos tiekimo šaltinį rekomenduojama įrengti rakinamoje elektrinių elementų spintoje (naudojimui lauke arba viduje), kuri turi būti vėdinama tokiu būdu palaikant tinkamą oro cirkuliaciją.

- Baigęs pjauti žolę, robotas turi laisvai rasti įkrovimo stotį, iš kurios pajudės prasidėjus naujam žolės pjovimo ciklui, be to, iš jos jis turi pasiekti bet kurią kitą darbinę zoną (toliau vadinama „Antrinėmis zonomis“).
- Įrenkite įkrovimo stotį vadovaudamiesi šiomis taisyklėmis:
 - stotis turi būti įrengiama ant lygaus paviršiaus;
 - paviršius turi būti ištisinis, stabilus ir tinkamai nusausinamas;
 - rekomenduojama rinktis plačiausią vejos vietą;
 - jei naudojami vandens purkštuvai, pasirūpinkite, kad čiurkšlės nebūtų nukreiptos į įkrovimo stoties vidų;
 - užtikrinkite, kad įvažiavimas į įkrovimo stotį būtų tokioje padėtyje, kaip nurodyta paveikslėlyje. Tokiu būdu robotas galės į ją įvažiuoti sekdamas pjaunamą plotą ribojantį laidą kryptimi pagal laikrodžio rodyklę;
 - prieš įkrovimo stotį turi būti lygus 200 cm plotas;
 - netoli stoties esantys veją skiriantys metaliniai strypai ar tvorelės gali trukdyti signalui. Įrenkite stotį kitoje sodo pusėje arba saugiu atstumu nuo metalinių užtvartų. Norėdami gauti daugiau informacijos, kreipkitės į gamintojo technines paslaugas teikiančio skyriaus darbuotojus arba įgaliotą atstovą.
- Įkrovimo stotis turi būti tinkamai pritvirtinta prie žemės. Tam, kad įkrovimo stoties priekyje nesusidarytų nedidelis slenkstis, ties įvažiavimu į ją padėkite nedidelį gabalėlį netikros žolės. Taip pat galite pašalinti dalį žolės apaugusio paviršiaus ir įrengti įkrovimo stotį lygiai su žole.

- Prie elektros energijos tiekimo šaltinio įkrovimo stotis prijungiama naudojant maitinimo laidą, kuris turi būti toliau nuo įkrovimo stoties, t. y. išorinėje įkrovimo zonos dalyje.

- Įrenkite elektros energijos tiekimo šaltinį vadovaudamiesi šiomis taisyklėmis:

- prietaisą įrenkite tinkamai vėdinamoje, nuo atmosferos poveikio ir tiesioginių saulės spindulių apsaugotoje, vietoje;
- rekomenduojama jį įrengti namo, garažo arba daržinės viduje;
- jei planuojate jį įrengti lauke, atminkite, kad roboto neturi veikti tiesioginiai saulės spinduliai ir vanduo. Dėl šios priežasties jis turi būti laikomas vėdinamo bloko viduje. Prietaisas neturi tiesiogiai liestis su dirva ar kita drėgna vieta;
- įrenkite jį už vejos ribų;
- ištempkite likusią nuo įkrovimo stoties į elektros energijos tiekimo įrenginį nutiesto maitinimo laidą. Neilginkite ir netrumpinkite maitinimo laido.

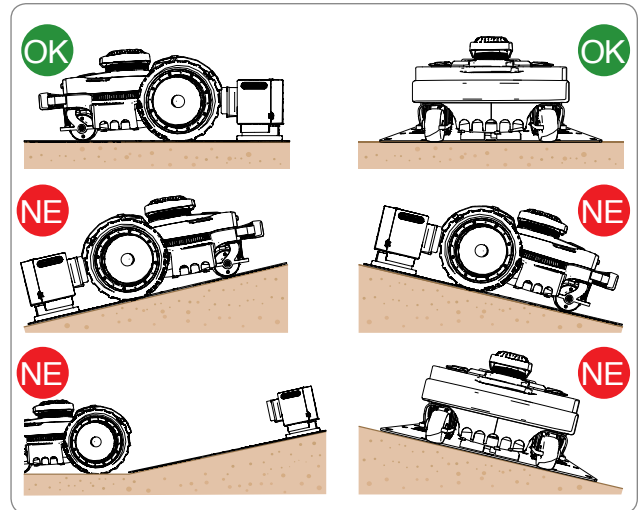

- Įeinančioji laido dalis turi būti tiesi ir ne mažiau nei 200 cm vertikaliai sulygiuota su įkrovimo stotimi, tuo tarpu išeinančioji dalis turi būti tiesiama toliau nuo įkrovimo stoties. Tokiu būdu užtikrinsite tinkamą roboto įvažiavimą į stotį.

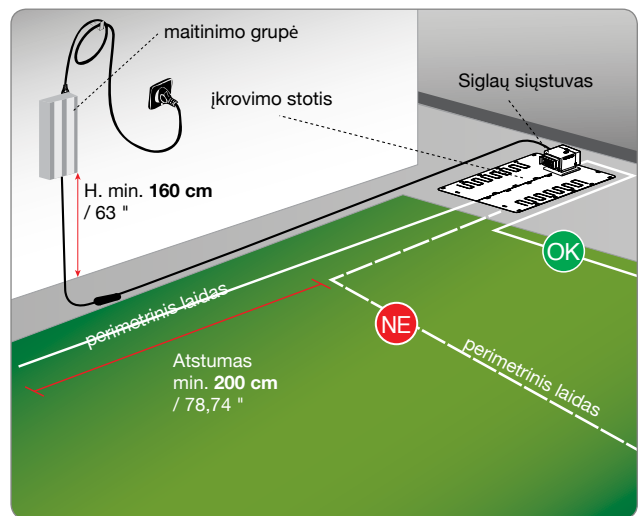

Jei robotas bus naudojamas netoli vietos, kurioje naudojamas kitas robotas (to paties ar kito gamintojo), būtina įrengimo metu modifikuoti jo siųstuvą ir imtuvą pritaikant juos taip, kad vieno roboto dažniai netrikdytų kito roboto dažnių. Susiklosčius tokiai situacijai, susisiekiate su artimiausio klientų aptarnavimo centro darbuotojais.

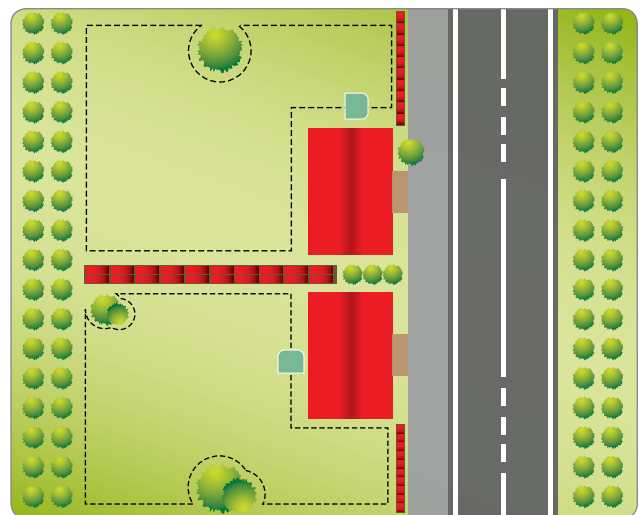

PJAUNAMĄ PLOTĄ RIBOJANČIO LAIDO IŠDĖSTYMAS

Prieš pradėdami tiesti pjaunamą plotą ribojantį laidą, patikrinkite visą vejos paviršių. Siekdami užtikrinti tinkamą roboto veikimą, tiesdami pjaunamą plotą ribojantį laidą pritaikykite žole apaugusio ploto paviršių prie jo poreikių.

1. Vadovaudamiesi skyriuje „Įvažiavimo į įkrovimo stotį būdai“ pateiktomis taisyklėmis, nustatykite tinkamiausią roboto grįžimo į įkrovimo stotį metodą.
2. Vadovaudamiesi skyriuje „Greito roboto įvažiavimo į įkrovimo stotį nustatymai“ pateiktomis taisyklėmis, nustatykite, ar reikia naudoti specialius pjaunamą plotą apribojančio laido išdėstymo metodus.
3. Pasiruošimas ir darbinių zonų nustatymas.
4. Pjaunamą plotą apribojančio laido tiesimas.
5. Įkrovimo stoties ir elektros energijos tiekimo šaltinio įrengimas. Tiesdami pjaunamą plotą ribojantį laidą, vadovaukitės paveikslėliu ir atsižvelkite į jo tiesimo (pagal laikrodžio rodyklę) bei sukimo aplink gėlių lysves (prieš laikrodžio rodyklę) kryptį.

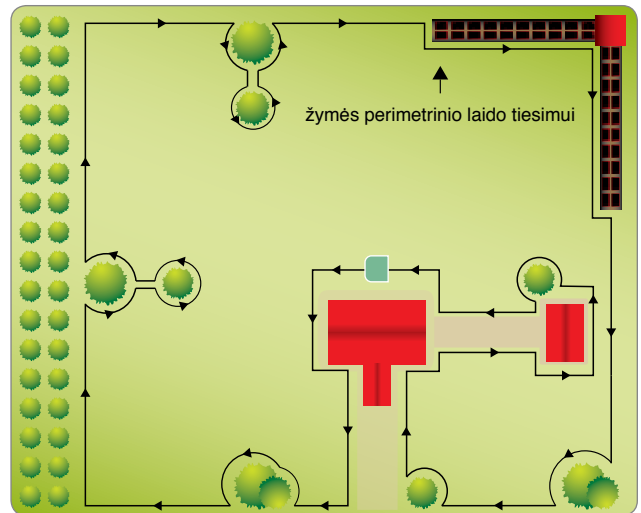

ĮVAŽIAVIMO Į ĮKROVIMO STOTĮ BŪDAI

Priklausomai nuo to, kas yra nustatyta naudotojo meniu („Nustatymai“ (angl. „Settings“) – „Įvažiavimas į bazę“ (angl. „Re-entry to Base“)), į įkrovimo stotį robotas gali grįžti dviem skirtingais būdais. Metodą „Važiavimas laidu“ (angl. „On the Wire“) rinkitės tuo atveju, jei sode ir šalia pjaunamą plotą apribojančio laido yra daugybė įvairių kliūčių (2 metrų ribose). Visais kitais atvejais greičiausiai įkrovimo stotį robotas pasieks pasirinkus metodą „Įtampos matuoklis“ (angl. „V-Meter“).

Važiuoti sekant laidą (angl. „Follow wire“). Pasirinkus šį įvažiavimo į įkrovimo stotį būdą, robotas važiuos sekdamas pjaunamą plotą ribojantį laidą, o jo ratukai bus abiejose laido pusėse. Jei ketinate naudoti šį būdą, nebūtina aktyvuoti toliau aprašomos „Signalų grįžti laidu“ (angl. „Recall on Wire“) funkcijos.

„Įtampos matuoklis“ (angl. „V-Meter“). Pasirinkus šį įvažiavimo į įkrovimo stotį metodą, robotas judės palei pjaunamą plotą ribojantį laidą nustatytu atstumu (jis gali siekti nuo kelių centimetrų iki vieno metro), kartas nuo karto prisiliedamas prie išlenktų laido dalių tol, kol užfiksuos įkrovimo stoties skleidžiamą signalą, padedantį jam pačiam pasirinkti važiavimo laido kryptį ir tinkamai įvažiuoti į įkrovimo stotį.

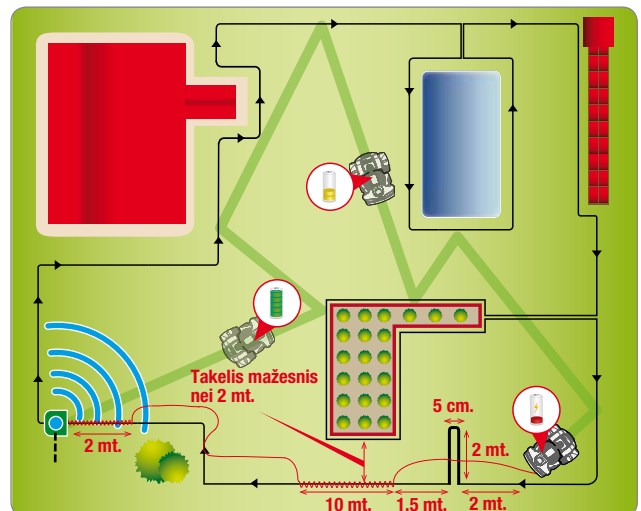

Jei sode yra siaurymių arba greitam įvažiavimui į įkrovimo stotį skirtų nuorodų, laidą reikia tiesti specialiu, „Signalų grįžti laidu“ (angl. „Recall on the wire“) būdu.

Užfiksavęs signalą grįžti, robotas apie 10 metrų nedideliu greičiu važiuos kur kas tiksliau sekdamas pjaunamą plotą ribojantį laidą. Tada, jei neaktyvuojama greito įvažiavimo ar įkrovimo stoties funkcija, jis vėl persijungs į „Įtampos matuoklio“ (angl. „V-Meter“) važiavimo į stotį režimą.

Norėdami aktyvuoti „Signalų grįžti“ funkciją, atlikite šiuos veiksmus:

- „Signalas grįžti“ – tai 2 m besitęsianti laido dalis. Tarp visų laidų paliekamas 5 cm atstumas;
- „Signalų grįžti“ laidas turi būti tiesiamas 2 m atstumu nuo bet kurios siaurymės;
- „Signalų grįžti“ laidas turi būti tiesiamas zonoje prieš „Greitą įvažiavimą“ (angl. „Quick Re-entry“).

Dėmesio: Jei per tam tikrą laiką robotui nepavyksta rasti įkrovimo stoties, bus aktyvuotas „Važiuoti sekant laidą“ režimas ir robotas pradės važiuoti sekdamas pjaunamą plotą ribojantį laidą.

ROBOTO GREITO ĮVAŽIAVIMO Į ĮKROVIMO STOTĮ KONFIGŪRAVIMAS

Norint įrengti greitą įvažiavimą, būtina taip nutiesti pjaunamą plotą ribojantį laidą, kad būtų susiaurintas įvažiavimo į įkrovimo stotį kelias. Toks specialus pjaunamą plotą apribojančio laido tiesimo būdas turi būti naudojamas tik tuose soduose, kur greitas įvažiavimas žymiai susiaurina kelią ir kur pjaunamo ploto ilgis yra didesnis nei 200 metrų.

Norėdami įrengti greitą įvažiavimą, išdėstykite pjaunamą plotą ribojantį laidą ant žemės taip, kad jis suformuotų paveikslėlyje nurodytą trikampį, kurio viena kraštinė būtų 50 cm, o kitos dvi – po 40 cm.

Robotui grįžtant į įkrovimo stotį, du jo ratukai būna vienoje, o kiti du – kitoje laido pusėje. Jam pasiekus trikampį, jis nustoja judėti. Tada jis pasisuka maždaug 90° kampu link vidinės sodo dalies ir juda kita kryptimi tol, kol pasiekia priešingoje pusėje esantį pjaunamą plotą ribojantį laidą.

Nutieskite laidą greitam įvažiavimui tokioje vietoje, kur priešais stotį būtų ne mažiau nei 200 cm ir už jos nemažiau nei 150 cm tiesaus laido.

Netieskite laido palei tiesią dalį iš karto prieš įkrovimo stotį ar šalia kokių nors kliūčių. Patikrinkite, ar įvažiavimo kelyje nėra greitą įvažiavimą galinčių sutrikdyti kliūčių.

Netieskite laido palei stačius šlaitus, nes, priešingu atveju, robotui gali būti sunku jį atpažinti. Maksimalus šlaito statumas priklauso nuo vejos sąlygų. Jis neturi viršyti 20 proc.



Svarbu

Netinkamai įrengus greitą įvažiavimą robotas gali nesugebėti greitai grįžti į įkrovimo stotį. Jei reikia pasiekti antrinę zoną, robotui važiuojant palei pjaunamą plotą jis gali neužfiksuoti greito įvažiavimo laido.

Paveikslėlyje pateikiami naudingi patarimai, padėsiantys tinkamai parengti robotą greitam įvažiavimui.

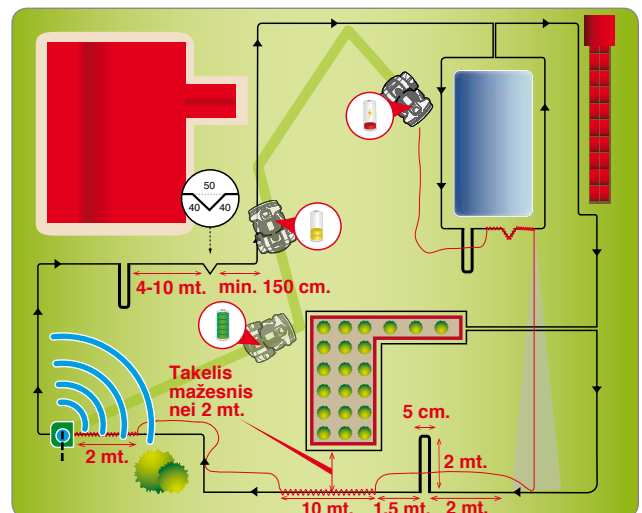

Ketinamos pjauti vejos paruošimas

1. Užtikrinkite, kad ketinama pjauti veja būtų lygi ir kad joje nebūtų angų, akmenų ir kitokių kliūčių. Esant poreikiui, užpildykite vejoje esančias angas ir pašalinkite joje esančias kliūtis. Jei kliūtis pašalinti nepavyksta, tinkamai pažymėkite ją pjaunamą plotą apribojančiu laidu.
2. Atsižvelgiant į naudojamus priedus, tam, kad roboto ratukai nepradėtų slysti, jis gali pjauti tuos reguliarios sausos vejos darbinės zonos viduje esančius plotus, kurių maksimalus statumas neviršija 45 proc. (45 cm vienam metre). Kitais atvejais vejos plotų statumas neturi viršyti 35 proc.

Kadangi grįžtančiam į įkrovimo stotį robotui svarbus geresnis sukibimas, pjaunamą plotą ribojantis laidas turi būti tiesiamas ne statesnėje nei 20 proc. (20 cm vienam metre) zonoje. Dėl šios priežasties labai svarbu atidžiai įvertinti vejos sąlygas ir atsižvelgti į apribojimus. Jei pjaunamą plotą ribojantis laidas bus tiesiamas statesnėje nei 20 proc. zonoje, tam, kad galėtų judėti lengviau, robotas gali į ją nevažiuoti, gali nepravažiuoti per siaurymes ir gali neatpažinti greito įvažiavimo laido. Tiek laidu apjuostoje zonoje, tiek už jos esančios stačios vietos neturėtų viršyti 35 cm.

Jei nesilaikysite šių taisyklių, stačiose vietose žolę pjaunančio ir laidą užfiksavusio roboto ratukai gali praslysti ir robotas gali išvažiuoti iš darbinės zonos.

Jei stačiose vietose yra laidu aptvertų kliūčių, siekiant sumažinti statumą, būtina sulyginti ne mažiau nei 35 cm į viršų kylančios kliūtis dalies ploto.

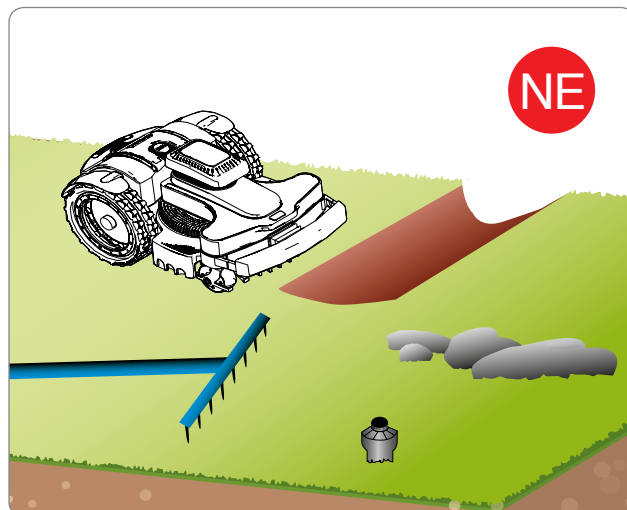

Svarbu

Robotas negali pjauti žolės zonos, kurių statumas viršija nustatytas ribas. Dėl šių priežasčių tieskite pjaunamą plotą ribojantį laidą prieš stačią vietą taip, kad ji nebūtų įtraukta į ketinamą pjauti plotą.

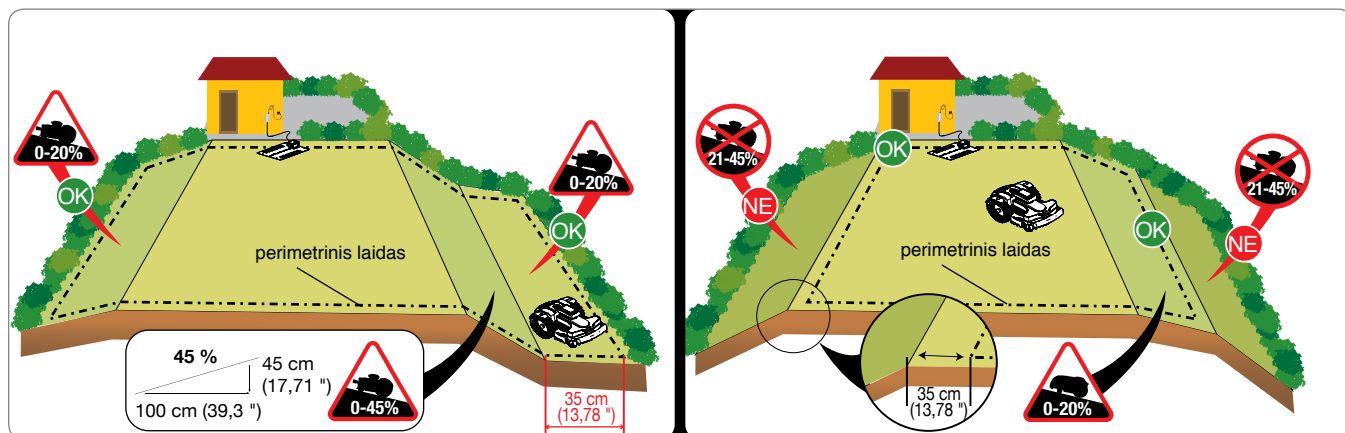

Darbinės zonos ribų žymėjimas

3. Patikrinkite visą vejos paviršių ir nustatykite, ar būtina vadovaujantis toliau pateikiamomis taisyklėmis suskirstyti jį į atskiras darbinės zonas. Tam, kad viskas vyktų sklandžiai, prieš pradėdami tiesiti laidą patikrinkite visą ketinamą pjauti plotą. Paveikslėlyje vaizduojama veja ir pjaunamą plotą apribojančio laido tiesimo modelis.

Tiesdami laidą nustatykite antrines ir uždaras zonas. Antrinė zona – tai su pirmine zona sujungta vejos dalis, turinti robotui sunkiai pravažiuojamą praėjimą. Vietos, kuria robotas turi važiuoti, kad pasiektų antrinę zoną, statumas ar nuolydis negali viršyti nustatytų ribų. Poreikis nustatyti atitinkamą vietą kaip „antrinę zoną“ taip pat priklauso nuo pirminės zonos dydžio. Kuo didesnė pirminė zona, tuo sunkiau pasiekti siaurymes. Kitaip sakant, siauresnis nei 200 cm pravažiavimas yra laikomas antrine zona. Antrinių zonų, kurias reikia prižiūrėti, skaičius priklauso nuo modelio savybių (žr. skyrių „Techninės specifikacijos“).

Minimalus nuo vieno laido krašto iki kito esantis atstumas turi siekti **70 cm**. Pjaunamą plotą ribojantis laidas nuo bet kokio už vejos ribų esančio objekto turi būti tiesiamas (nurodoma toliau) atstumu. Dėl šios priežasties tuo atveju, jei iš abiejų pusių yra sienos arba gyvatvorės, minimalus pravažiavimo plotas turi siekti **140 cm**.

Jei toks pravažiavimas yra labai ilgas, tarp pjaunamą plotą apribojančių laidų esantis atstumas turi būti didesnis nei **70 cm**.

Programuojant svarbu antrinių zonų dydį nurodyti dalį. Taip pat reikia nustatyti, kaip greičiausiai (važiuojant kryptimi pagal ar prieš laikrodžio rodyklę) galima jas rasti ir kokių ilgio laido (metrais) reikia norint pasiekti antrinę zoną. Žr. skyrių „Programavimo režimas“.

Jei nėra tenkinami anksčiau aprašyti minimalūs reikalavimai, t. y. jei zona yra atskirta šlaito arba nuolydžio ir pasižymi robotui nepriimtinais savybėmis arba jei atstumas nuo vieno pravažiavimo krašto iki kito yra mažesnis nei **70 cm**, ši vejos zona laikoma „Uždara zona“. Norėdami pažymėti „Uždara zoną“, tieskite įeinančiąją ir išeinančiąją pjaunamą plotą apribojančio laido dalį vadovaudamiesi tuo pačiu modeliu, palikdami maksimalius **1 cm** tarpus. Tokiu būdu robotas negalės pats pasiekti šios zonos, kuri turi būti prižiūrima vadovaujantis skyriuje „Uždarytų zonų priežiūra“ pateikiama informacija. „Uždarytų zonų“ priežiūra sumažina savarankišką roboto prižiūrimą vejos plotą.

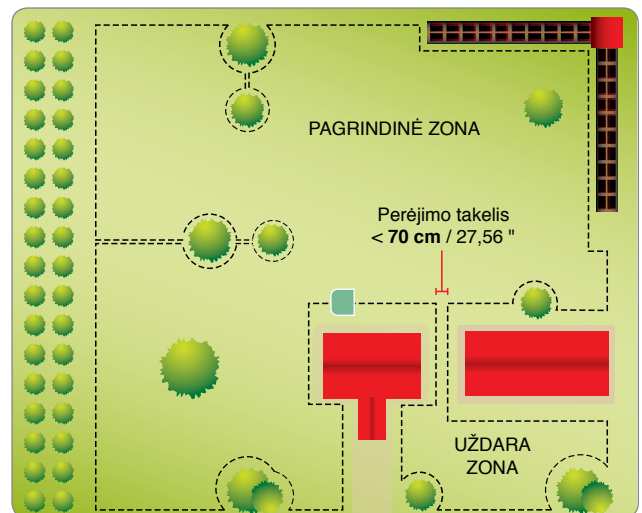
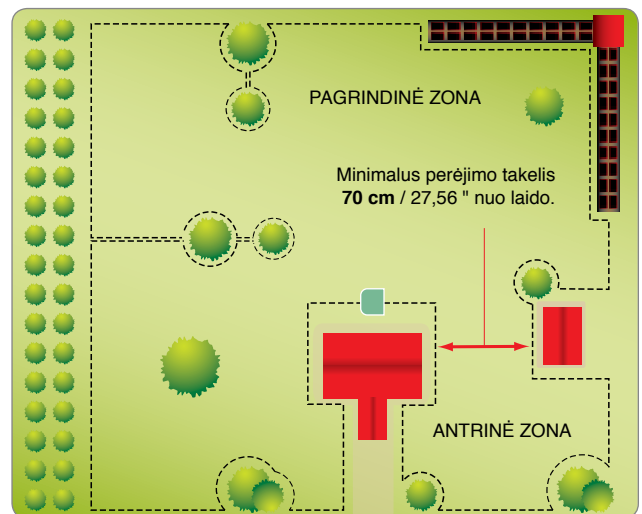
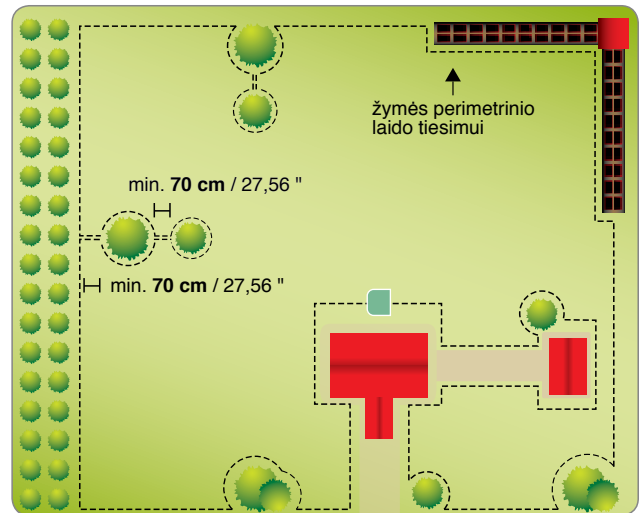

4. Jei darbinės zonos viduje ar šalia jos yra vejos lygį siekianti kokia nors danga arba kelias, pjaunamą plotą ribojantis laidas turi būti tiesiamas 5 cm atstumu nuo šaligatvio krašto. Robotas šiek tiek išsikiš už vejos ribų ir nupjaus visą žolę. Jei danga yra pagaminta iš metalo arba jei netoliese yra metalinių šulinių dangčių, dušo plokščių arba elektros laidų, tam, kad nebūtų sutrikdytas roboto darbas ir nebūtų pažeistas pjaunamą plotą ribojantis laidas, jis turi būti tiesiamas ne mažesniu nei 30 cm atstumu nuo metalinių objektų.



Svarbu

Paveikslėlyje pateikiamas darbinės zonos viduje ir pjaunamame plote galinčių būti elementų bei atstumų pavyzdys, kuriuo galite vadovautis siekdami tinkamai išdėstyti pjaunamą plotą ribojantį laidą. Siekdami užtikrinti, kad nebūtų pertraukiamas pjaunamą plotą apribojantis laido signalas, pažymėkite iš geležies ar kitų metalų pagamintų elementų (šulinių dangčių, elektrinių jungčių, ir pan.) ribas.

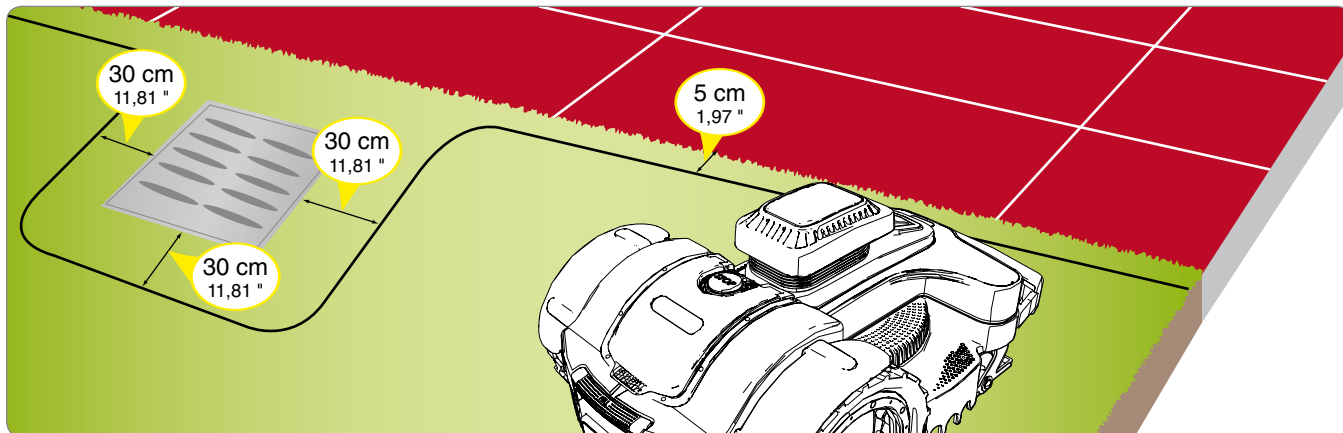

Jei kliūtis, pavyzdžiui, šaligatvis ar siena, yra darbinės zonos viduje arba už jos ribų, pjaunamą plotą ribojantį laidą tieskite ne mažesniu nei 35 cm atstumu nuo kliūties. Padidinkite tarp laido ir kliūties esantį atstumą. Jei nenorite, kad robotas atsitrenktų į kliūtį, pjaunamą plotą ribojantį laidą tieskite ne mažesniu nei 40 cm atstumu nuo kliūties. Šalia nustatytos darbinės zonos kraštų ir už jos ribų augančią žolę galima nupjauti žolės trimeriu arba krūmapjove.

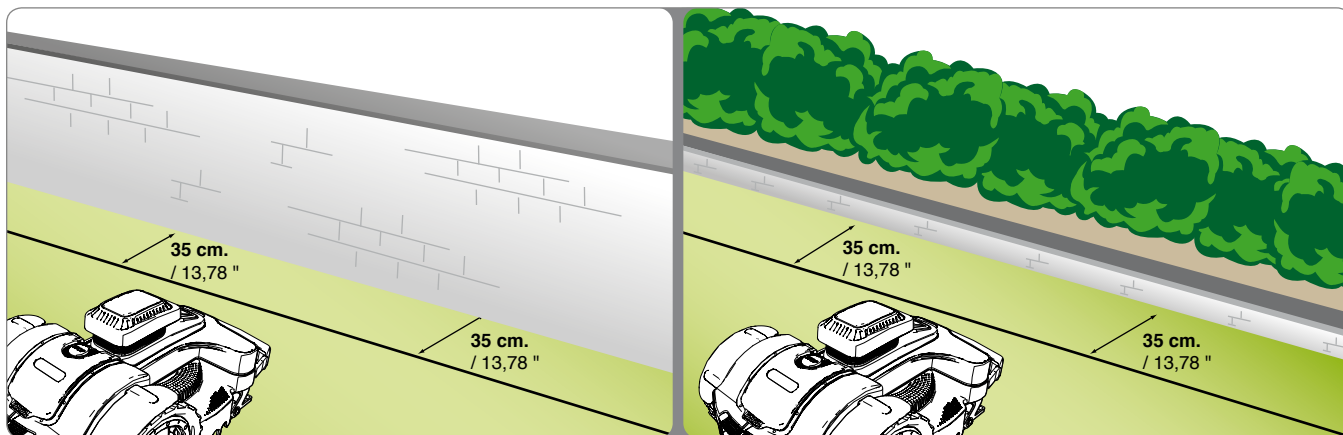

Jei darbinės zonos viduje ar už jos ribų yra įrengtos gėlių lysvės ar gyvatvorė, jei auga išsikišusias šaknis turintys augalai ar yra nedidelių, maždaug 2–3 cm gylio duobių ar tokio aukščio šaligatvių, siekdami apsaugoti kliūtis ar robotą nuo pažeidimų, pjaunamą plotą ribojantį laidą tieskite ne mažesniu nei 30 cm atstumu nuo kliūties. Darbinės zonos viduje augančią žolę galima nupjauti žolės trimeriu arba krūmapjove.

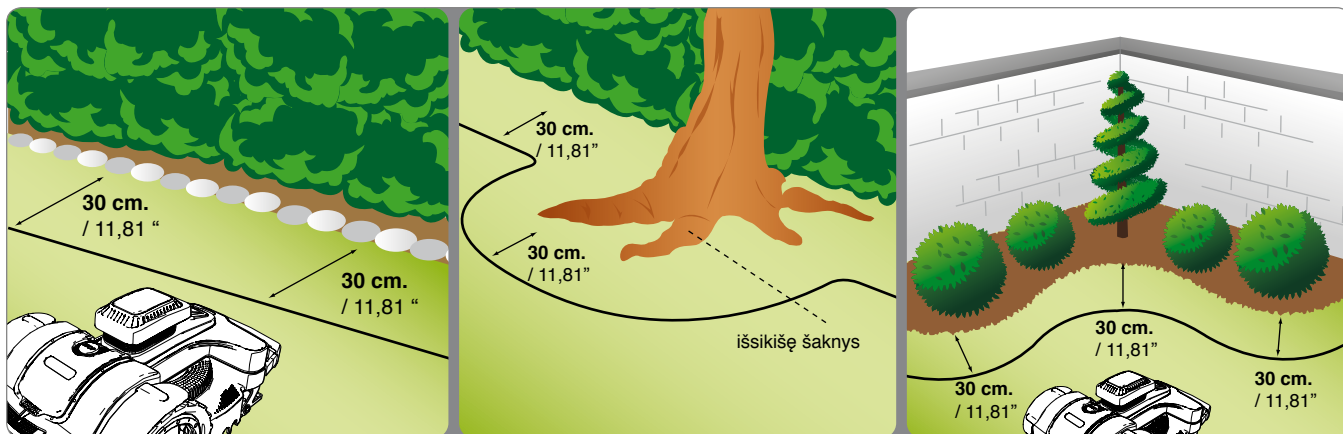

Jei darbinės zonos viduje ar už jos ribų yra įrengtas lengvai perlipama tvorele ar sienoje neapsaugotas baseinas, tvenkinys, tarpekis, griovys, laiptai ar viešieji keliai, pjaunamą plotą ribojantis laidas turi būti tiesiamas ne mažiau nei 90 cm atstumu nuo krašto. Norint išdėstyti pjaunamą plotą ribojantį laidą kuo arčiau pjovimo zonos krašto, jei netoli yra viešųjų zonų, rekomenduojama įrengti sunkiai perlipamą tvorelę. Jei tokių zonų nėra, įrenkite ne žemesnę nei 15 cm aukščio tvorelę. Tokiu būdu laidą galėsite įrengti ankstesniuose skyriuose aprašytais atstumais.



Svarbu

Siekdami užtikrinti tinkamą laido tiesimą ir nepriekaištingą roboto veikimą, atkreipkite ypatingą dėmesį į lankstinuke pateikiamą informaciją apie atstumus ir nuolydžius. Jei darbinėje zonoje yra stačių ar slidžių vietų, atstumą iki jų padidinkite ne mažiau nei 30 cm.

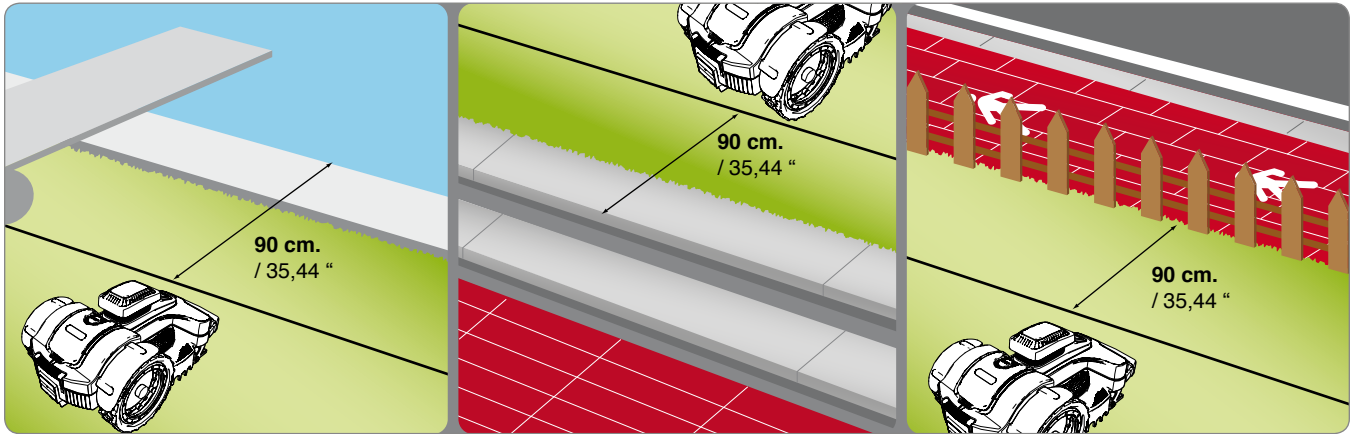

Jei darbinės zonos viduje yra smūgiams atsparių aštrių kraštų neturinčių kliūčių, pavyzdžiui, medžių, krūmų ar stulpų, nereikia jų aptverti. Atsitrenkęs į tokią kliūtį robotas pakeis savo važiavimo kryptį. Jei nenorite, kad robotas atsitrenktų į kliūtis ir veiktų saugiai bei tyliai, aptverkite visas nejudamas kliūtis. Jei darbinėje zonoje yra nedidelį nuolydį turinčių kliūčių, pavyzdžiui, gėlių vazonų, akmenų ar medžių išsikišusiomis šaknimis, norėdami apsaugoti roboto ašmenis bei pačias kliūtis, jas aptverkite.

Norėdami pažymėti kliūtis ribas, pradėkite nuo išorinio, arčiausiai norimo apsaugoti objekto esančio, pjaunamo ploto taško ir išdėstykite pjaunamą plotą ribojantį laidą pasiekdami juo kliūtį, ją apsukdami ir gražindami jį atgal. Atkreipkite dėmesį į ankstesniuose skyriuose aprašomus reguliarius atstumus. Perdenkite išeinantį ir įeinantį laidą taip, kad jie būtų po tuo pačiu kuoliuku. Tokiu būdu robotas pravažiuos šalia pjaunamą plotą apribojančio laido.

Tam, kad robotas veiktų tinkamai ir judėtų reguliariai, minimalus persidengimo ilgis neturėtų viršyti 70 cm.



LT

PJAUNAMĄ PLOTĄ RIBOJANČIO LAIDO TIESIMAS

Pjaunamą plotą ribojantis laidas gali būti užkasamas arba paliekamas ant žemės. Jei naudojate laidų tiesimo įrenginį, didesniam saugumui užtikrinti patariama laidą užkasti. Jei tokio įrenginio neturite, vadovaudamiesi toliau pateikiama informacija, tieskite laidą ant žemės naudodami kuoliukus.



Svarbu

Pjaunamą plotą ribojantį laidą tiesiti pradėkite nuo tos zonos, kurioje yra įrengta įkrovimo stotis. Nepamirškite palikti papildomų kelių metrų laido, kad vėliau paskutinės fazės metu galėtumėte jungdami prie elektros energijos tiekimo šaltinio jį sutrumpinti iki reikiamo ilgio.

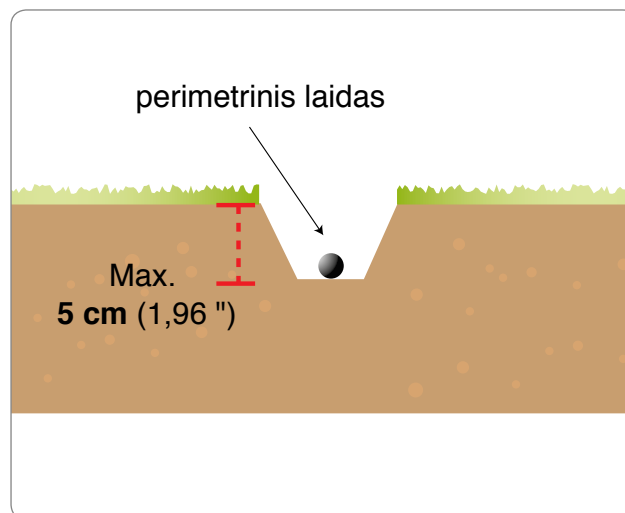

Ant žemės tiesiamas laidas

Tose vietose, kuriose ketinate tiesiti laidą, palikite kuo trumpesnę žolę nupjaudami ją trimeriu arba krūmapjove. Tokiu būdu bus kur kas lengviau išdėstyti laidą ant žemės, be to, tuo pačiu sumažinsite pažeidimų, kuriuos robotas gali padaryti laidui, riziką.

1. Tieskite laidą kryptimi pagal laikrodžio rodyklę per visą suplanuotą plotą ir pritvirtinkite jį prie žemės kartu su laidu pristatytais kuoliukais. Atstumas tarp kuoliukų neturi būti didesnis nei 100 cm. Tam, kad prieš laidą uždengiant ataugusiai žolei robotas jo nepažeistų, tiesiamas laidas turi liestis su žeme.
 - Tiesdami pjaunamą plotą aplink gėlių lysves, dėstykite jį nurodyta kryptimi, t. y. kryptimi prieš laikrodžio rodyklę.
 - Tiesdami laidą lenktose vejos vietose, tinkamai jį pritvirtinkite, kad jis nesusisuktų, o tolygiai išsilenktų (20 cm spinduliu).

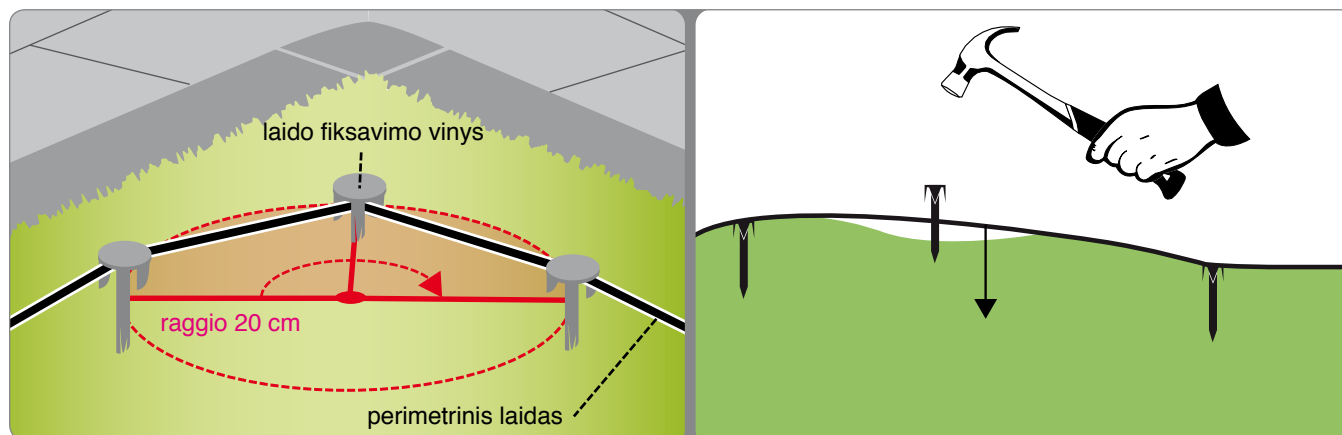
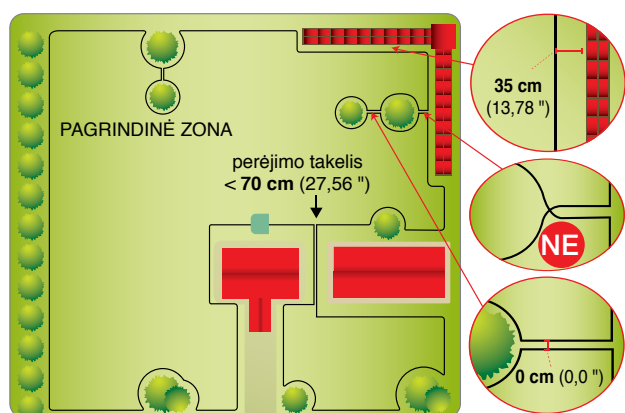

Užkasamas laidas

1. Iškaskite žemėje lygią vagelę (maždaug 2–3 cm gylio).
2. Tada nutieskite laidą kryptimi pagal laikrodžio rodyklę kelių centimetrų gylyje. Netieskite laido didesniame nei 5 cm gylyje, nes, priešingu atveju, sumažės roboto fiksuojamo signalo kokybė ir intensyvumas.
3. Tiesiant laidą, tam, kad vėliau užkasant jį jis išliktų savo vietoje, kai kuriose vietose gali reikėti jį pritvirtinti kartu su laidu pristatytais kuoliukais.
4. Užkaskite laidą ir patikrinkite, ar jis tebėra įtemptas.

Pjaunamą plotą apribojančio laido jungimas

Jei zonos ribojimo metu reikia panaudoti kitą pjaunamą plotą ribojantį laidą, naudokite originalias jungimo detales.

Įkiškite visus laido galus į jungimo detales. Patikrinkite, ar jie yra tinkamai įkišti. Kiekviename gale turi matytis laido galai. Naudodami reples, iki galo paspauskite viršutinėje dalyje esantį mygtuką.



Svarbu

- Tam, kad elektrinė jungtis būtų saugi ir apsaugota, naudokite tik originalias jungimo detales.
- Nenaudokite izoliacinės juostos ar kitų tipų jungimo elementų, kurie nepasižymi tinkamu izoliavimu (kilpelių, gnybtų, ir pan.). Po tam tikro laiko dėl dirvoje esančios drėgmės pjaunamą plotą ribojantis laidas gali oksiduotis ir nutrūkti.

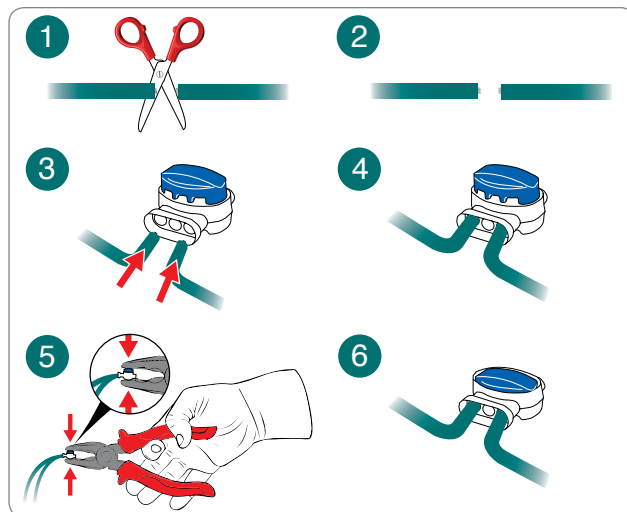

ĮKROVIMO STOTIES IR ELEKTROS ENERGIJOS TIEKIMO ŠALTINIO ĮRENGIMAS



Įspėjimas, dėmesio

Prieš pradėdami tvarkymo darbus, nepamirškite atjungti roboto nuo maitinimo tinklo.

Elektros energijos tiekimo šaltinį įrenkite vaikams nepasiekiamoje vietoje, pavyzdžiui, didesniame nei 160 cm aukštyje.

Netrumpinkite ir neilginkite į įkrovimo stotį nutiesto laido. Jei laidas per ilgas, vadovaukitės paveikslėliu ir vyniokite jį sudarydami 8 formą.

Darbinės zonos ploto apribojimui naudojamas laidas negali būti trumpesnis nei 50 m. Esant poreikiui, kreipkitės į artimiausio klientų aptarnavimo centro darbuotojus.

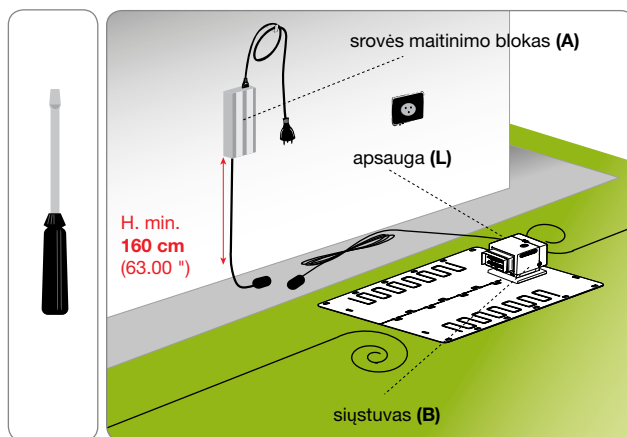

1. Pastatykite įkrovimo stotį iš anksto nustatytoje vietoje.
2. Įkiškite pjaunamą plotą ribojantį laidą (M) per kreipklį į įkrovimo stotį. Nupjaukite laido perteklių, palikdami maždaug 5 cm laido virš jungčių.
3. Prijunkite įeinantį stoties laidą į raudoną siūstuvą terminalą (T). Išeinantį stoties laidą prijunkite prie juodo terminalo.



Terminalai privalo būti naudojami tik originalaus pjaunamą plotą apribojančio laido jungimui.

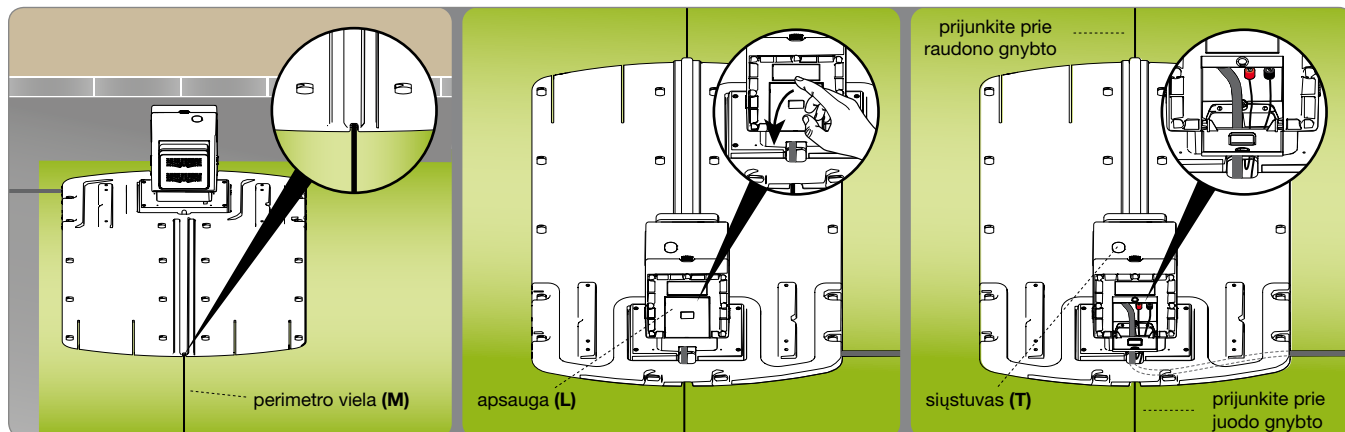

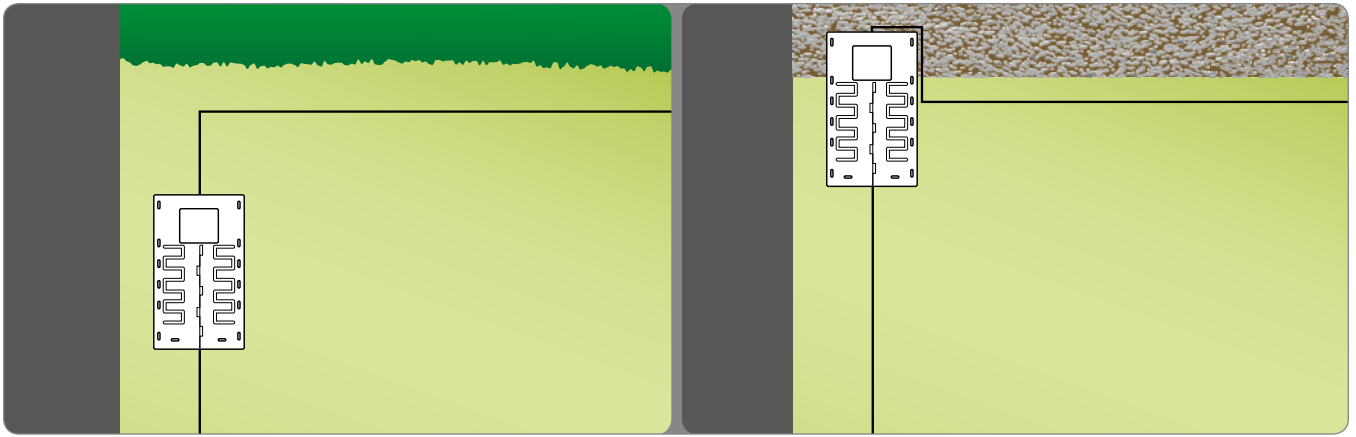

4. Naudodami kuoliukus (P), pritvirtinkite įkrovimo stotį (N) prie žemės. Esant poreikiui, įkrovimo stotį prie žemės tvirtinkite ankeriniais varžtais (Q).

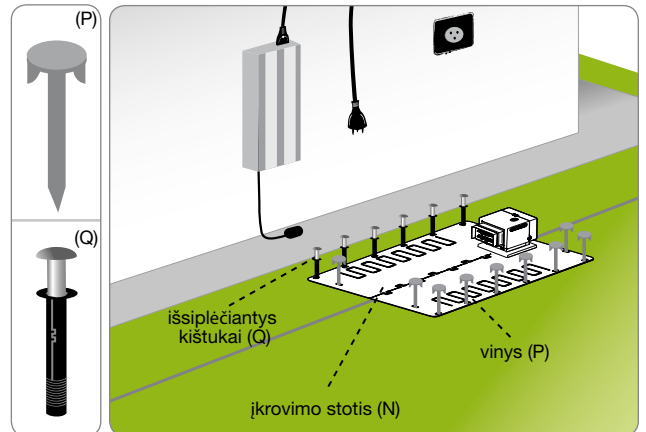

5. Įrenkite elektros energijos tiekimo šaltinį (A).
6. Prijunkite įkrovimo stoties (N) maitinimo laidą (E) prie elektros energijos tiekimo šaltinio (A).
7. Elektros energijos tiekimo šaltinio (A) kištuką įkiškite į kištukinį lizdą.
8. Jei pradėjo žybsėti siūstovo šviesos diodai, tai reiškia, kad viską sujungėte teisingai. Jei diodai nežybsi, išsiaiškinkite, kodėl taip yra (žr. skyrių „Nesklandumų šalinimo žinynas“).

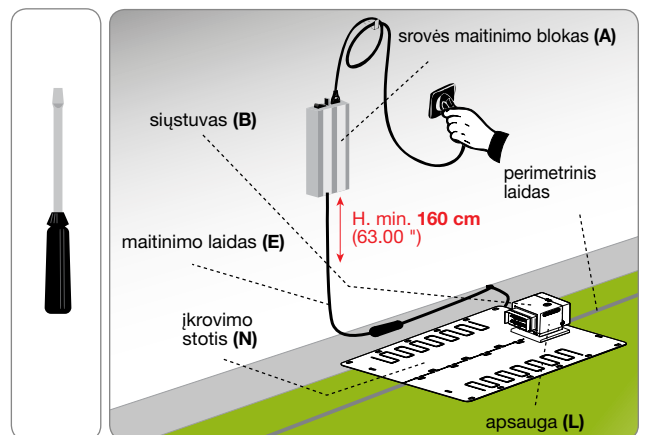



Svarbu

Bet kokius reguliavimo darbus naudotojas turi atlikti vadovaudamasis šioje naudojimo instrukcijoje pateikiama informacija. Draudžiama atlikti šioje naudojimo instrukcijoje neaprašytus reguliavimo veiksmus. Šioje naudojimo instrukcijoje neaprašytus specialius reguliavimo darbus leidžiama atlikti tik gamintojo įgaliotų paslaugų teikimo centrų darbuotojams.

REGOLAZIONE ALTEZZA TAGLIO

Al primo utilizzo impostare l'altezza di taglio desiderata.

La regolazione dell'altezza di taglio avviene tramite il menu utente descritto nel capitolo "USO E FUNZIONAMENTO"



Importante

Non utilizzare il robot per rasare erba con un'altezza superiore a 1 cm (0,40 ") rispetto alla lama di taglio. Ridurre l'altezza di taglio in modo graduale. Si consiglia di ridurre l'altezza meno di 1 cm (0,40 ") ogni 1-2 giorni fino a raggiungere l'altezza ideale.



Svarbu

- Prieš pradėdami pirmą kartą naudoti robotą, atidžiai perskaitykite visą naudojimo instrukciją ir įsitikinkite, ar viską tinkamai supratote. Ypatingą dėmesį skirkite saugumo rekomendacijoms.
- Robotą leidžiama naudoti tik gamintojo nustatytu tikslu. Draudžiama keisti roboto darbinį našumą naudojant kokius nors prietaisus.
- Nenaudokite roboto ir jo išorinių prietaisų esant blogoms oro sąlygoms, o ypač tuo atveju, jei yra žaibo rizika.

VALDYMO PULTO APRAŠYMAS IR MENIU APŽVALGA

Paveikslėlyje vaizduojama įrenginio valdiklių vieta ir funkcijos.



STOP.

Paspauskite norėdami saugiai išjungti robotą. Šį mygtuką naudokite tik tuo atveju, jei gresia pavojus arba norėdami atlikti roboto techninės priežiūros darbus.

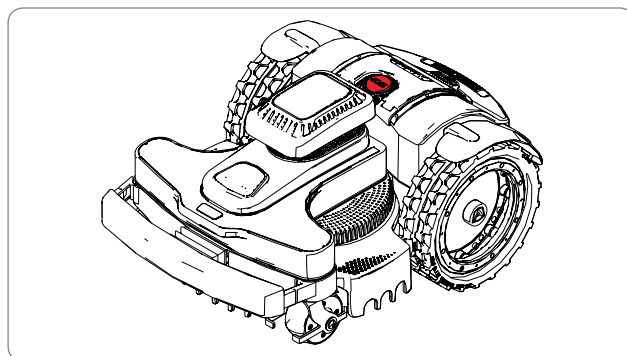

Šis mygtukas yra įrengtas dešinėje ekrano pusėje ir yra naudojamas robotui įjungti arba išjungti. (A)



Nurodo GPS imtuvo būseną.



Nurodo „Bluetooth“ imtuvo būseną.



Nurodo duomenų perkėlimui įtaką darančią GPRS imtuvo būseną.



Nurodo maitinimo elemento įkrovimo lygį.



Informacija apie robotą. Nurodo įdiegtą versiją ir pateikia informaciją apie darbo laikus.



Pradžia. Įjungia naudotojo meniu.



Kontekstinis žinynas: nurodo trumpą informaciją apie ekrane rodomas funkcijas.



Grįžta į ankstesnį lygį.



Patvirtina veiksmą.

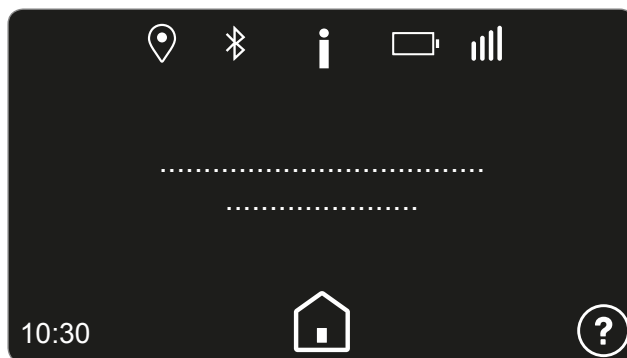
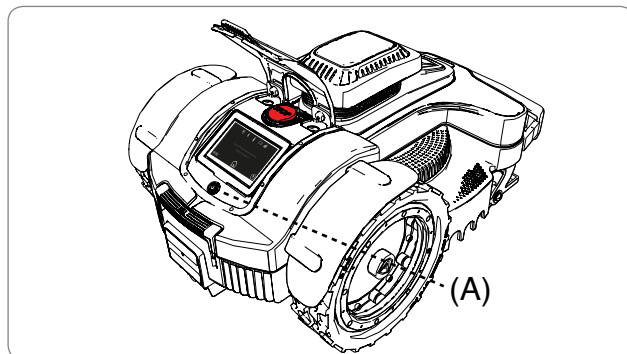

Robotas yra įkrovimo stotyje



„Pradėti darbą“

Nedelsdamas pradeda dirbti. Robotui kraunantis, galite nustatyti darbinę zoną ir laiką, kada robotas vėl turi grįžti į įkrovimo stotį.



Nedelsiant pradėti darbą.



Leidžia nustatyti darbinę zoną ir laiką, kada robotas vėl turi grįžti į įkrovimo stotį.



„Pristabdyti“

Robotas neleidžia atlikti automatinių programavimo veiksmų. Galite nustatyti savaitės dieną, kada automatinis ciklas vėl turėtų pasidaryti aktyvus. Jei norite, kad robotas nepjautų žolės ilgiau nei savaitę, tiesiog jį išjunkite.



„Nustatymai“

Leidžia programuoti robotą. Žr. skyriaus „Meniu nustatymai“ dalį „Programavimo režimas“

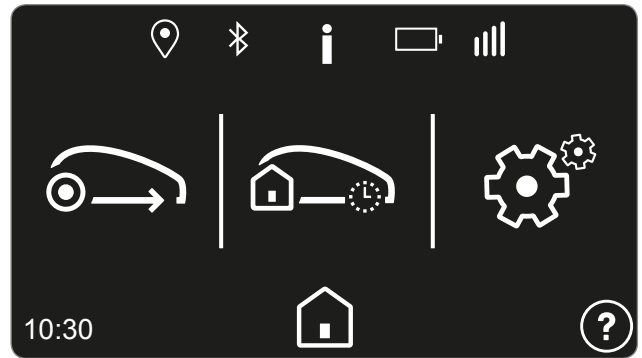

Robotas yra sode



„Grįžti“

Nedelsiant grįžta į įkrovimo stotį.



Grįžta į įkrovimo stotį ir priklausomai nuo to, kas užprogramuota, pradeda darbinį ciklą.



Grįžta į įkrovimo stotį ir būna joje iki nustatytos savaitės dienos ir nustatyto laiko.



„Pradėti darbą“

Leidžia parinkti specialias darbinės funkcijas.



Toliau tęsia pradėtus darbus.



Iki nustatyto laiko dirba nustatytoje zonoje.



Dirba uždaroje zonoje.



Išvažiuoja iš šios zonos. Robotas nustatyto spindulio ribose nedirba (galima nustatyti GPS imtuvą turinčiuose modeliuose).



Siekdamas optimizuoti žolės pjovimą savo buvimo vietoje robotas juda spirale.



„Nustatymai“

Leidžia programuoti robotą. Žr. skyriaus „Meniu nustatymai“ dalį „Programavimo režimas“.

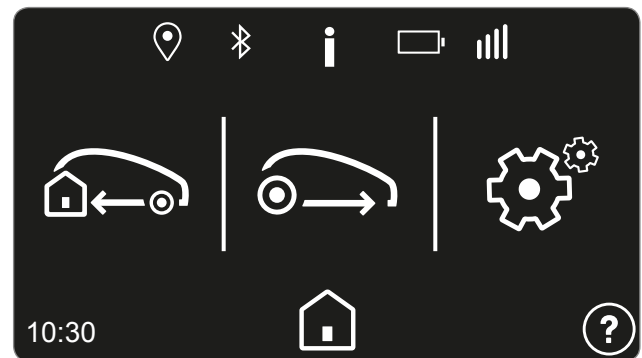

PIRMINIS SUKONFIGŪRAVIMAS

Pirmą kartą įjungus robotą, jo ekrane bus rodomi pirminiai nustatymai, kur galite pasirinkti kalbą, datą, laiką ir kai kuriuos pagrindinius roboto parametrus.

- Pastatykite robotą įkrovimo stotyje;
- paspauskite įjungimo ir išjungimo (angl. ON/OFF) mygtuką;
- prieš atlikdami kitus veiksmus, perskaitykite su sauga susijusią informaciją;
- pasirinkite norimą kalbą;
- datą nustatykite formatu DD/MM/YYYY, o laiką – 24 valandų formatu;
- norėdami atlikti pirminius roboto nustatymo veiksmus, vadovaukitės ekrane rodoma informacija.

Atlikę pirminio nustatymo veiksmus, galite įjungti meniu nustatymus ir, atsižvelgdami į ketinamos pjauti vejos savybes, pakeisti arba pritaikyti roboto veikimo parametrus.

ĮEJIMAS Į MENIU

Norėdami nustatyti roboto parengimo ir veikimo parametrus, įeikite į naudotojo meniu. Norėdami įeiti į naudotojo meniu, tuo metu, kai robotas yra įkrovimo stotyje, paspauskite mygtuką . Jei tuo metu robotas pjauna žolę, paspauskite mygtuką STOP.

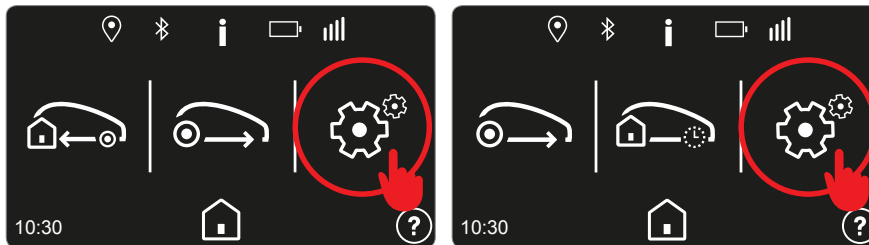

Norėdami įeiti į naudotojo meniu, paspauskite mygtuką .

Roboto programavimas

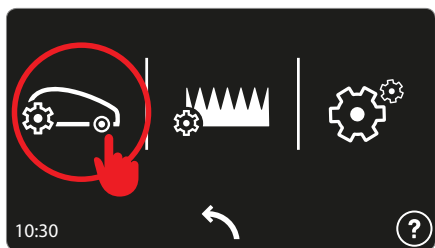

Svarbu

- Tam, kad galėtumėte išnaudoti geriausias savo roboto savybes, rekomenduojama užprogramuoti jį dirbti kasdien.
- Jei reikia nurodyti kelias darbinės zonas, tam, kad žolė jose būtų pjaunama dažniau, rekomenduojama užprogramuoti ne mažiau nei du darbo grafikus.

Laikmačio nustatymas



Galima nustatyti tris skirtingus atitinkamu laiku aktyvuojamus darbo profilius. Ši funkcija ypač naudinga tuo atveju, jei norite sodą naudoti neįprastu laiku. Paskutinis nustatytas profilis būna paryškintas kita spalva ir jis bus aktyvus automatinio roboto veikimo metu.

Norėdami grįžti į pagrindinį meniu, kelis kartus paspauskite mygtuką ↶.

Darbo grafikas

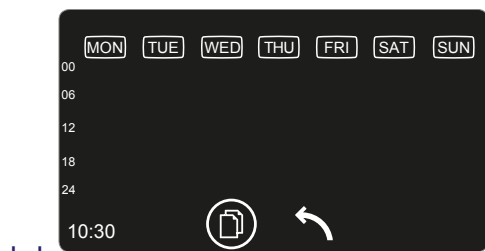

Kiekvienai savaitės dienai galima nustatyti po 4 darbo grafikus.

Paspauskite tą ekrano vietą, kurioje rodoma norima diena ir tada pasirinkite laikus.

ATKREIPKITE DĖMESĮ: Jei norite vienos dienos nustatymus nukopijuoti ir pritaikyti kitai dienai, pirmiausiai pasirinkite simbolį ☰, tada pasirinkite dieną, kurios nustatymus norite nukopijuoti, ir galiausiai po vieną pažymėkite visas dienas, kurioms norite pritaikyti anksčiau nukopijuotus nustatymus. Baigę kopijuoti nustatymus paspauskite simbolį ☰.

Kasdienis grafikas

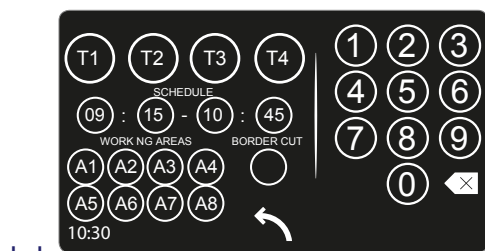

Kiekvienam darbo grafikui (T1, T2, T3 ir T4) būtina nurodyti pradžią, pabaigą ir prižiūrimas zonas.

⚠️ Laikai T1, T2, T3 ir T4 negali persidengti, nes sutampančius laikus robotas tiesiog pašalins.

„Krašto žolės pjovimas“. Pasirinkus šią funkciją, robotas darbą pradės pjaudamas žolę vejos krašte. Šią funkciją derėtų aktyvuoti ne rečiau nei du kartus per savaitę.

Pavyzdžiui, jei nustatėte:

T1: 09:00 - 11:00, A1, A2, A3, A4

T2: 15:00 - 17:00, A1, A2

Tdirbdamas 15:00-17:00 valandomis robotas žolę pjaus tik A1 arba A2 darbinėje zonoje.

⚠️ Į zonas A3 ir A4 robotas gali įvažiuoti tuo atveju, jei jam reikia jas pervaziuoti norint pasiekti darbinę zoną ar grįžti į įkrovimo stotį, arba jei jis dirba važinėdamas atsitiktiniu būdu.

Siekiant užtikrinti tinkamą roboto veikimą, būtina nustatyti jo darbo laiką. Tokie parametrai, kaip zonų skaičius, maitinimo elementų galingumas, vejos paviršiaus sudėtingumas, žolės tipas ir pan. daro įtaką darbo grafikų nustatymams. Paprastai, jei reikia prižiūrėti daugiau nei vieną zoną ar daug kliūčių ir įmantrių vietų turintį sodą, darbinės valandas reikia šiek tiek pailginti. Toliau pateikiamoje lentelėje nurodoma, kokius laikus naudoti nustatant robotą pirmą kartą.

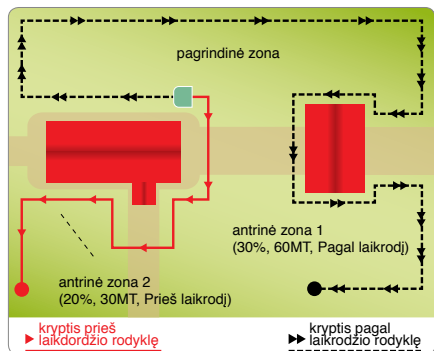

Modelis	m ² (ft ²)	T1	T2	T3
8040ELO	1200 (12912)	10:00 13:00	14:00 15:00	
	1800 (19418)	09:00 12:00	14:00 17:00	
	2600 (27976)	08:00 12:00	14:00 18:00	
	3200 (34432)	08:00 12:00	14:00 18:00	20:00 22:00
A041ELO	3000 (32280)	10:00 13:00	16:00 19:00	
	4000 (43040)	08:00 11:00	14:00 17:00	20:00 23:00
	5000 (53800)	07:30 23:00		
	6000 (64560)	05:00 23:30		

Grįžimas į įkrovimo stotį

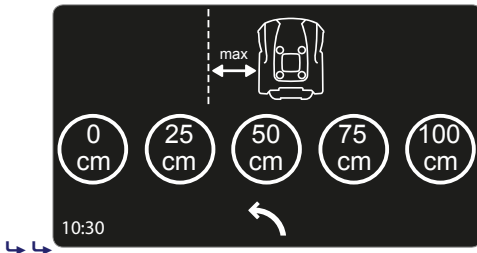
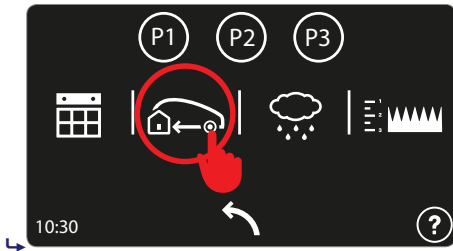

Roboto grįžimo į įkrovimo stotį metu nustato tarp roboto ir pjaunamą plotą apribojančio laido esantį atstumą.

„0 cm“ Šią funkciją rekomenduojama naudoti tuose soduose, kuriuose netoli pjaunamą plotą apribojančio laido yra įmantrių vietų ar daug kliūčių bei tose vejose, kuriose yra siaurų pravažiavimų. Grįždamas į įkrovimo stotį robotas judės taip, kad jo ratukai būtų abiejose pjaunamą plotą apribojančio laido pusėse.

⚠ Laidą tieskite naudodami „Važiavimo laidu“ metodą (žr. dalį „Grįžimo į įkrovimo stotį būdas“)

Kitose zonose dirbdamas robotas į įkrovimo stotį grįš laikydamasis nuo pjaunamą plotą apribojančio laido atitinkamu, iš anksto nustatytu, atstumu. Šią funkciją rekomenduojama naudoti tuose soduose, kuriuose yra stačių vietų bei (ar) vejose, kuriose šalia pjaunamą plotą apribojančio laido nėra jokių nelygumų.

⚠ Laidą tieskite naudodami „Įtampos matuoklio“ metodą (žr. dalį „Grįžimo į įkrovimo stotį būdas“)

Lietaus jutiklis

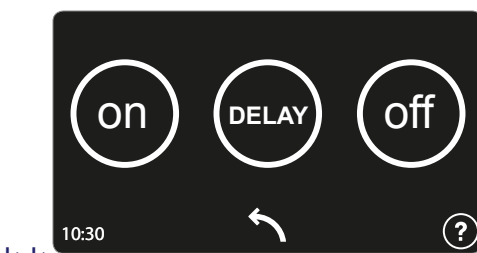
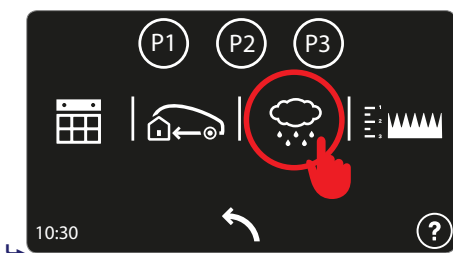

Nustato, ką robotas turi daryti jutikliui užfiksavus lietų.

Įjungta (angl. ON): užfiksavus lietų, robotas grįžta į įkrovimo stotelę. Jei baigiantis įkrovimo ciklui jutiklis nebefiksuoja lietaus, robotas toliau tęsia pradėtus darbus.

Atidėjimas (angl. DELAY): užfiksavus lietų, robotas grįžta į įkrovimo stotį ir būna joje nustatytą laiko tarpą, kurį galima keisti kitame lange, paspaudus mygtuką „Delay“.

Išjungta (angl. OFF): lietaus jutiklis yra išjungtas.

Regolazione altezza di taglio



Imposta l'altezza di taglio desiderata.

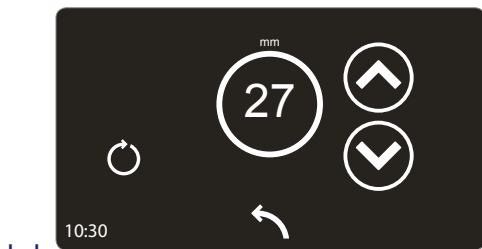

Con le frecce imposta il valore desiderato.

Premere il simbolo circolare per eseguire la calibrazione della posizione.

Sodo nustatymas

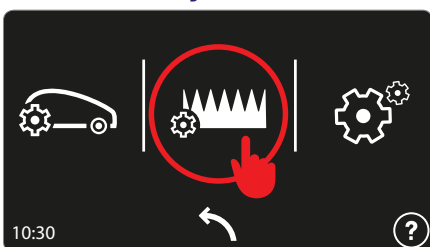

Nustato pjaunamos zonos savybes.

⚠️ Jei sodas yra vientisas, vis tiek būtina nustatyti bent vieną zoną.

Darbinės zonos nustatymas

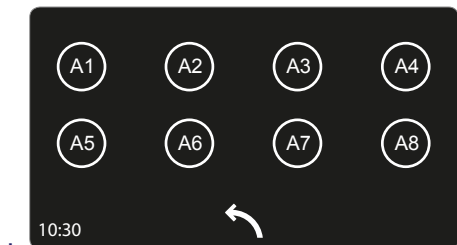

Galima nustatyti 8 skirtingas zonas.

Paspauskite norimą pritaikyti zoną.

Norėdami panaikinti zoną, nustatykite dydį 0 m².

Darbo grafikas

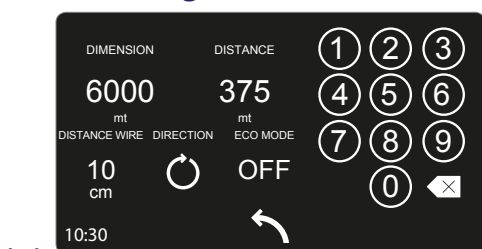

Prie visų zonų reikia nustatyti:

- **matmenis.** Darbinės zonos dydis kvadratiniais metrais;
- **atstumą.** Atstumas, kurį sekdamas pjaunamą plotą apribojančiu laidu robotas turi nuvažiuoti norėdamas pasiekti zonos vidų. Siekiant užtikrinti, kad robotas darbą pradėtų pageidaujamos zonos viduje, rekomenduojama nurodant atstumą pasirinkti darbinės zonos centrą. Vietai, kurioje yra įrengta įkrovimo stotis, reikia parinkti vertę „0“;
- **kryptį.** Trumpiausia darbinę zoną padedanti pasiekti kryptis. Kryptis gali būti „pagal laikrodžio rodyklę“ arba „prieš laikrodžio rodyklę“. Išvažiuodamas iš įkrovimo stoties robotas seks laidą nurodyta kryptimi;
- **atstumą nuo laido.** Atstumas, kurio robotas turi laikytis nuo pjaunamą plotą apribojančio laido, kad galėtų pasiekti darbinę zoną. Jei sode netoli pjaunamą plotą apribojančio laido yra įmantrių vietų ir daug kliūčių bei (ar) siaurų pravažiavimų, reikia nustatyti vertę „0cm“;
- **ECO režimą.** Jei ši funkcija įjungta ir robotas užfiksuoja, kad vejos žolė jau nupjauta, darbo laikas šioje zonoje sutrumpinamas ir robotas pereina prie kito darbo.

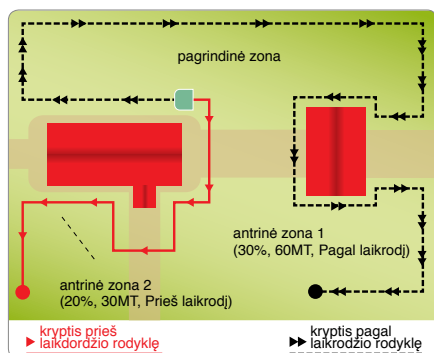

Bendrieji nustatymai

Bendrieji nustatymai.

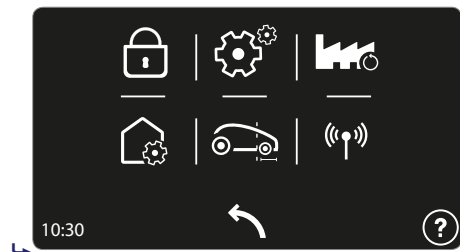
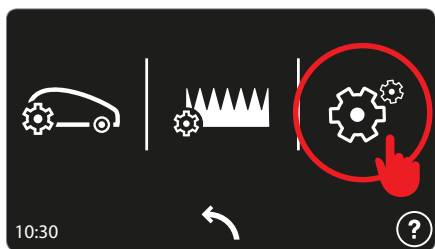

Apsauga. Leidžia įjungti, išjungti ir keisti roboto PIN kodą. Norėdami nustatyti ar pakeisti slaptažodį, pirmiausiai įveskite esamą, o tada – naują PIN kodą. Prieš parduodamas įrenginį gamintojas įvedė keturių skaitmenų slaptažodį („0000“).

⚠ Slaptažodžiui pasirinkite lengvai atsimenamą skaičių kombinaciją.



Jungiamumas (tik atitinkamuose modeliuose). Leidžia pakeisti jungties parametrus.



Bendrieji nustatymai.

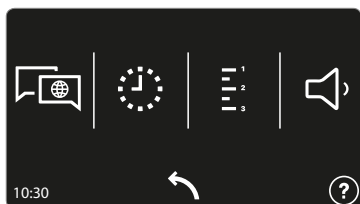

- Galima nustatyti naudotojo meniu ir pranešimų kalbą.
- Galima nustatyti roboto datą ir laiką.
- Galima nustatyti atstumų ir zonų matavimo vienetus.
- Galima įjungti arba išjungti garsinius pavojaus signalus.



Leidžia nustatyti pataisos koeficientą įkrovimo stoties sulygiavimui ir atpažinimui. Daugiau informacijos rasite roboto meniu ar mobiliojoje programoje.



Atkuria gamyklinius nustatymus.

⚠ Bus panaikintos visos konfigūracijos, todėl reikės iš naujo pasirinkti norimus roboto ir sodo nustatymus. PIN kodas išliks tas pats.



Pirms virziena maiņas nosaka robota veikto attālumu aiz perimetra stienā. Iestatiet MIN, lai robotu varētu pārvietot minimālā iespējamā attālumā, MAX - maksimālā iespējamā un MED atbilst vidējai vērtībai.

PIRMINIS KONFIGŪRAVIMAS: AUTOMATINIS REŽIMAS

Automatinis ciklas įjungiamas pirminio parengimo metu arba praėjus atitinkamam neveiklumo laikotarpiui.

1. Patikrinkite, ar ketinamos pjauti vejos žolės aukštis leidžia užtikrinti tinkamą roboto veikimą (žr. skyrių „Techninės specifikacijos“).
2. Nustatykite norimą pjovimo aukštį (žr. skyrių „Pjovimo aukščio reguliavimas“).
3. Patikrinkite, ar darbinė zona yra tinkamai pažymėta ir, vadovaudamiesi skyriuje „Darbinių zonų apribojimų ruošimas ir žymėjimas“ bei kituose skyriuose pateikiama informacija įvertinkite, ar nėra pastebimų reguliaraus roboto veikimo sutrikimų.
4. Pastatykite robotą įkrovimo stotyje.
5. Paspauskite įjungimo ir išjungimo (angl. ON/OFF) mygtuką ir palaukite kelias sekundes, kol robotas tinkamai įsijungs. Vadovaukitės ekrane pateikiamomis instrukcijomis ir, esant poreikiui, įveskite slaptažodį.
6. Įjungus robotą pirmą kartą, reikia užprogramuoti jo nustatymus. Tačiau jei praėjus ilgam roboto nenaudojimo laikotarpiui vėl ketinate pradėti jį eksploatuoti, patikrinkite, ar užprogramuotos funkcijos yra tinkamos vejos žolei pjauti (pavyzdžiui, gal įsirengėte baseiną, pasodinote gėlių, ir pan.) (žr. skyrių „Programavimo režimas“).
7. Praėjus kelioms sekundėms, ekrane pasirodys apie krovimą informuojantis pranešimas (angl. CHARGING).
8. Vadovaudamasis užprogramuotais režimais, robotas pradės pjauti vejos žolę.
9. Patikrinkite, ar po stipraus lietaus vejoje neatsirado balų. Pastebėję vejoje vandens sankaupų, sutvarkykite ją arba sustabdykite roboto darbą (turi būti įjungtas režimas „Pause“).

APSAUGINIS ROBOTO IŠJUNGIMO MYGTUKAS

Robotui veikiant, gali prireikti jį sustabdyti. Įprastomis sąlygomis robotą galima išjungti paspaudus mygtuką „STOP“. Iškilus pavojui ar norint atlikti roboto techninės priežiūros darbus, būtina saugiai sustabdyti robotą, tokiu būdu užtikrinant, kad asmenys netikėtai nepradės suktis. Pirmiausiai paspauskite „STOP“, o tada – „ON/OFF“ mygtuką. Ištraukite maitinimo laido kištuką iš elektros lizdo.



Svarbu

Apsauginį išjungimo mygtuką būtina naudoti prieš pradėdant roboto tvarkymo ir techninės priežiūros darbus (pavyzdžiui, kai reikia keisti ašmenis, atlikti valymo darbus, ir pan.).

Norėdami pradėti, atlikite šiuos veiksmus:

- pastatykite robotą pjovimo zonos viduryje;
- įjunkite robotą paspausdami mygtuką „ON/OFF“ ir dar kartą paleiskite paruošimo nustatymus.

Jei robotą įjungsitė jam esant už pjovimo zonos ribų, jo ašmenų variklis neveiks, be to, trumpą laiką robotui paieškojus signalo, jo ekrane pasirodys apie buvimą už zonos ribų informuojantis pranešimas (angl. „OUT OF BORDER“). Paspauskite mygtuką „ON/OFF“, pastatykite robotą pjovimo zonos viduje ir iš naujo įjunkite paruošimo nustatymus.

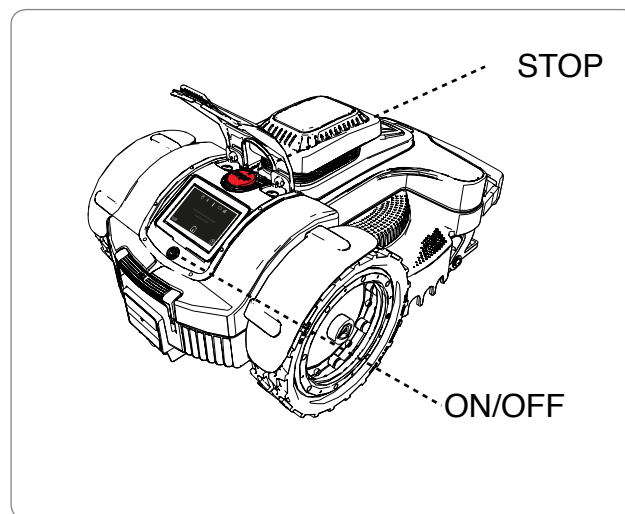

ROBOTO NAUDOJIMAS UŽDAROSE ZONOSE, KURIOSE NĖRA ĮKROVIMO STOTIES

Roboto naudojimo „uždaroje zonoje“ režimas yra skirtas uždarytų zonų žolės pjovimui. Uždaros zonos turi būti pažymėtos pjaunamą plotą apribojančiu laidu, be to, jose nėra įkrovimo stoties.



Pavojus: dėmesio

Sustabdykite robotą saugiomis sąlygomis (žr. „Saugus roboto sustabdymas“) ir jį perkeltite naudodami atitinkamą rankenėlę. Neneškite roboto laikydami už jo korpuso ir visada naudokite rankeną.

1. Pastatykite robotą darbinės zonos viduje, ne mažesniu nei 100 cm atstumu nuo pjaunamą plotą apribojančio laido ir kliūčių.
2. Paspauskite įjungimo ir išjungimo (angl. ON/OFF) mygtuką ir palaukite kelias sekundes, kol robotas tinkamai įsijungs. Vadovaukitės ekrane rodomomis instrukcijomis ir, esant poreikiui, įveskite slaptažodį.
3. Pasirinkite mygtuką.
4. Pasirinkite „uždaros zonos“ mygtuką.
5. Nustatykite darbinio ciklo užbaigimo laiką ir paspauskite „OK“.

Pasibaigus darbinio ciklo laikui, saugiai išjunkite robotą (žr. skyrių „Apsauginis roboto išjungimo mygtukas“) ir nuneškite jį į zoną, kurioje yra įrengta įkrovimo stotis.

Vadovaudamiesi skyriaus „Pirminis parengimas“ dalyje „Automatinis režimas“ pateikta informacija, įjunkite įprasto roboto veikimo režimą.

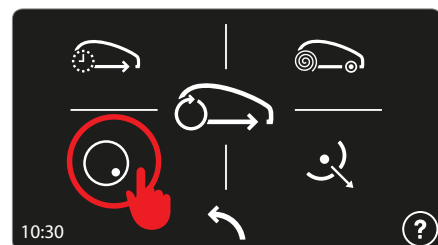
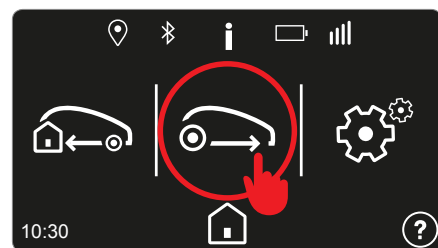
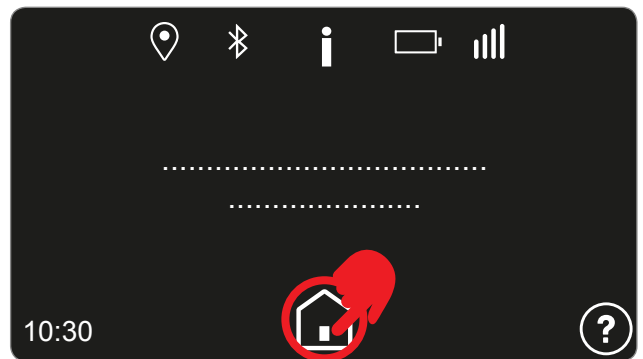
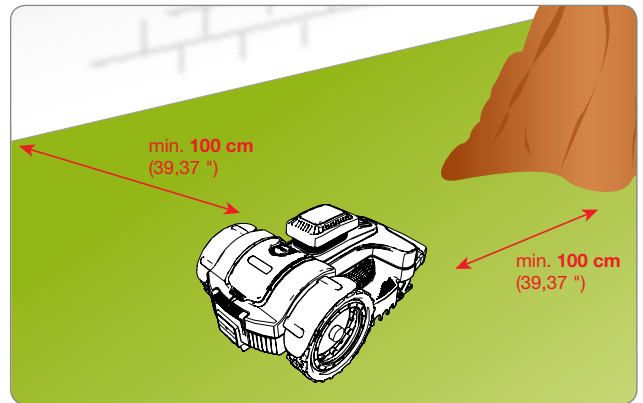

LT

EKRANO VIZUALIZAVIMAS DARBINĖS FAZĖS METU

Robotui veikiant, jo ekrane bus rodomi šie duomenys:

- roboto greitį;
- pjovimo ašmenų greitį;
- maitinimo elemento įkrovimo lygį procentais.

Robotui kraunantis, ekrane rodomas įkrovimo lygis.

Pasibaigus darbo laikui, ekrane bus rodoma kita užprogramuota darbo diena ir laikas.

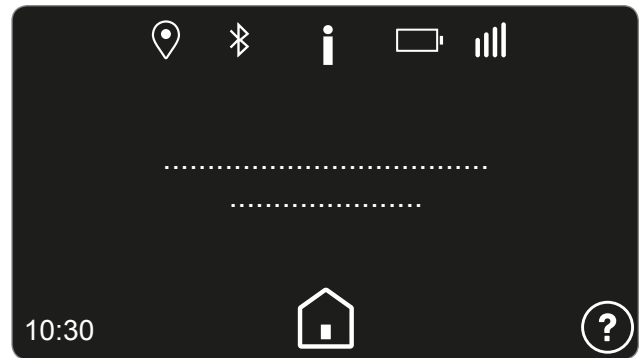

ILGAS GPS NENAUDOJIMO LAIKOTARPIS IR ATNAUJINIMAS

Tuo atveju, jei robotas ilgą laiką buvo nenaudojamas ir prieš prasidedant pjovimo sezonui būtina atlikti tam tikrus veiksmus. Tokiu būdu prieš vėl pradėdami naudoti robotą užtikrinsite tinkamą jo veikimą.

1. Prieš palikdami robotą nenaudojamą žiemai, pilnai įkraukite jo maitinimo elementą. Įkraukite maitinimo elementą ne rečiau nei kartą per penkis mėnesius.
2. Pasirūpinkite, kad įgalotas atstovas atliktų einamąją techninę apžiūrą. Tokiu būdu užtikrinsite, kad robotas bus tinkamos būklės. Atstovų teikiamos paslaugos paprastai apima šiuos veiksmus:
 - visapusišką roboto, pjovimo ašmenų ir kitų judamųjų detalių valymą;
 - roboto vidaus išvalymą;
 - roboto veikimo patikrinimą;
 - detalių patikrinimą ir, esant poreikiui, nusidėvėjusių dalių, pavyzdžiui, pjovimo ašmenų ar šepetėlių (taikoma tik tiems robotams, kuriuose yra įrengti valomi varikliai), pakeitimą;
 - maitinimo elemento galingumo tikrinimą;
 - esant poreikiui, atstovas gali įdiegti naują programinę sistemą.
3. Kruopščiai išvalykite robotą ir įkrovimo stotį (žr. skyrių „Roboto valymas“).
4. Patikrinkite, ar nėra nusidėvėjusių ar pažeistų detalių, pavyzdžiui, pjovimo ašmenys. Įvertinkite, ar reikia jas pakeisti naujomis.
5. Laikykite robotą sausoje ir apsaugotoje vietoje, kurioje temperatūra siekia 10–20 °C. Pasirūpinkite, kad jo nepasiektų vaikai ir gyvūnai, ir kad prie jo nesiliestų kiti daiktai. Laikydami robotą žemesnėje nei 20 °C temperatūroje sumažinsite automatinio maitinimo elementų išsikrovimo riziką.
6. Ištraukite maitinimo laido kištuką (A) iš elektros lizdo.
7. Uždenkite įkrovimo stotį (C), kad į ją nepatektų pašalinių objektų (lapų, popierių, ir pan.), be to, tokiu būdu apsaugosite ir jos kontaktines plokšteles.

Atnaujinimas

Praėjus ilgam roboto nenaudojimo laikotarpiui, prieš pradėdami vėl jį, atlikite šiuos veiksmus:

1. įkiškite elektros energijos tiekimo įrenginio (A) kištuką į elektros lizdą;
2. įjunkite pagrindinį elektros energijos tiekimo šaltinį;

Vadovaudamiesi skyriaus „Pirminis parengimas“ dalyje „Automatinis režimas“ pateikta informacija, įjunkite įprasto roboto veikimo režimą.

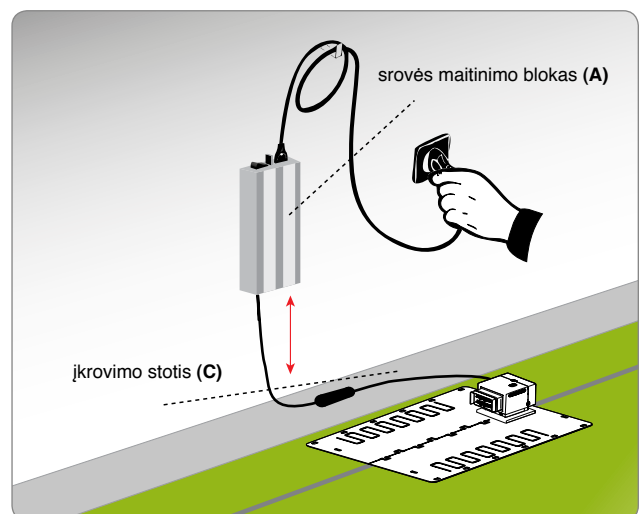



Pavojus: dėmesio

Nekraukite roboto vietose, kur yra sproginio ir užsidegimo rizika.

1. Įjunkite į įkrovimo stotį tiekiamą elektros energiją ir patikrinkite, ar švarios įkrovimo plokštelės.
2. Pastatykite robotą įkrovimo stotyje. Kol kas jo nejudinkite.
3. Patikrinkite, ar įkrovimo galvutės turi sąlytį su įkrovimo plokštelėmis ir ar įsijungia ekranas, kuriame turi būti nurodomas maitinimo elemento įkrovimo lygis.
4. Įkrovimo ciklui pasibaigus (po maždaug 6 valandų), iškelkite robotą iš įkrovimo stoties.
5. Laikykite robotą sausoje ir apsaugotoje vietoje, kurioje temperatūra siekia 10–20 °C. Pasirūpinkite, kad jo nepasiektų vaikai ir gyvūnai, ir kad prie jo nesiliestų kiti daiktai.

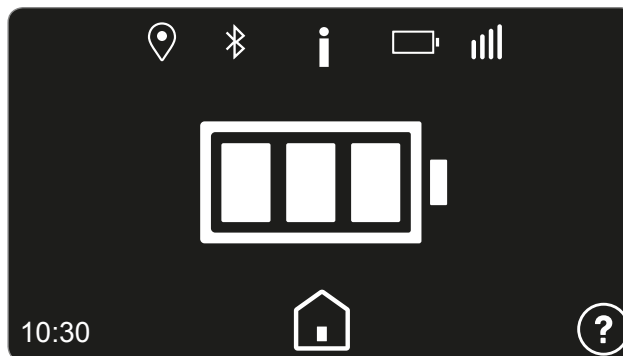

EKSPLOATAVIMO PATARIMAI

Toliau pateikiami naudingi su roboto naudojimu susiję patarimai:

- net jei ir esate tinkamai susipažinę su roboto naudojimu, patartina prieš pradėdant jį naudoti atlikti keletą imitacinių bandymų ir patikrinti, kaip veikia mygtukai ir pagrindinės funkcijos;
- patikrinkite ir priveržkite pagrindinių detalių varžtus;
- tam, kad žolė neužaugtų pernelyg aukšta, ji turi būti dažnai pjauama;
- nenaudokite roboto, jei žolė yra 1 cm aukštesnė už pjovimo ašmenis. Jei žolė yra aukšta, pakelkite pjovimo ašmenis į viršų ir diena iš dienos leiskite juos žemyn;
- jei vejoje yra įrengta automatinė laistymo sistema, užprogramuokite robotą, kad likus ne mažiau nei valandai iki jos įsijungimo jis grįžtų į įkrovimo stotį;
- siekdami apsaugoti robotą ir purkštuvus, patikrinkite žemės nuožulnumą ir užtikrinkite, kad nebūtų viršytos maksimalios leidžiamos vertės;
- rekomenduojama užprogramuoti, kad robotas dirbtų tik tiek, kiek reikia. Programuodami atsižvelkite į skirtingą žolės augimo skirtingu sezonu greitį. Tokiu būdu apsaugosite robotą nuo gedimų ir pailginsite maitinimo elemento eksploatavimo laikotarpį;
- siekdami sumažinti pavojaus saugumui riziką, naudodami robotą pasirūpinkite, kad darbinėje zonoje nebūtų pašalinių asmenų (ypatingai vaikų bei pagyvenusių ir neįgalių suaugusiųjų) ir gyvūnų. Norėdami sumažinti sužeidimų riziką, užprogramuokite robotą, kad jis dirbtų atitinkamu paros metu.

Gamintojas negali užtikrinti, kad robotą vejamą galima tinkamai suderinti su tokiomis kitų tipų bevielėmis sistemomis, kaip nuotoliniai valdikliai, radijo siųstuvai, akustinės pagalbinės priemonės, požeminės elektrinės tvoros nuo gyvūnų ir pan.



Svarbu

Techninės priežiūros metu nepamirškite naudoti gamintojo nurodytų asmens saugos priemonių. Tai ypač aktualu tvarkant asmenis. Prieš pradėdami techninės priežiūros darbus nepamirškite išjungti roboto (žr. skyrių „Apsauginis roboto išjungimo mygtukas“).

NUMATYTOS TECHNINĖS PRIEŽIŪROS DARBŲ LENTELĖ

Dažnis	Detalė	Techninės priežiūros tipas	Nuorodos
Kartą per savaitę	Ašmenys	Nuvalykite asmenis ir patikrinkite jų efektyvumą. Jei asmenys yra sulankstyti arba labai nusidėvėję, pakeiskite juos naujais	Žr. skyrių „Roboto valymas“ Žr. skyrių „Ašmenų keitimas“
	Maitinimo elementą įkraunančios galvutės	Nuvalykite ir pašalinkite atsiradusias rūdis	Žr. skyrių „Roboto valymas“
	Kontaktinės plokštelės	Nuvalykite ir pašalinkite atsiradusias rūdis	Žr. skyrių „Roboto valymas“
	Lietaus jutiklis	Nuvalykite ir pašalinkite atsiradusias rūdis	Žr. skyrių „Roboto valymas“
Kartą per mėnesį	Robotas	Nuvalykite robotą	Žr. skyrių „Roboto valymas“
Kartą per metus ir pasibaigus žolės pjovimo sezonui	Robotas	Nuneškite robotą į įgaliotą aptarnavimo centrą	Žr. skyrių „Ilgas nenaudojimo laikotarpis ir atnaujinimas“

ROBOTO VALYMAS

1. Saugiai išjunkite robotą (žr. skyrių „Apsauginis roboto išjungimo mygtukas“).



Įspėjimas, dėmesio

Siekdami apsaugoti rankas nuo įpjovimų, mūvėkite apsaugines pirštines.

2. Naudodami sudrėkintą kempinę ir švelnią plovimo priemonę nuvalykite išorinius roboto paviršius. Prieš pradėdami valyti, išspauskite iš kempinės vandenį.



Įspėjimas, dėmesio

Jei naudosite pernelyg daug vandens, jis gali patekti į prietaiso vidų ir pažeisti elektrines detales.

3. Nenaudokite tirpiklių ir benzeno, nes jie gali pažeisti nudažytus paviršius ir plastikines detales.
4. Neplaukite vidinių roboto dalių ir nenaudokite suslėgto vandens purkštuvų, nes galite pažeisti elektrines ir elektronines roboto dalis.



Įspėjimas, dėmesio

Tam, kad negrįžtamai nesugadintumėte elektrinių ir elektroninių elementų, nei visiškai, nei dalinai nardinkite roboto į vandenį, nes jis nėra sandarus.

5. Patikrinkite apatinę roboto dalį (įpjovimo ašmenų zoną ir ratukus) ir tinkamu šepetėliu pašalinkite medžiagų sankaupas ir (ar) likučius, galinčius sutrikdyti roboto veikimą.
6. Pašalinkite prie roboto prilipusius žolės likučius ir lapus.
7. Nuvalykite maitinimo elemento kroviklio galvutes (A) ir kontaktines plokšteles (B). Naudodami sausą šluostę, o esant poreikiui – ir švitrinį popierių, pašalinkite dėl elektros kontaktų atsiradusias medžiagų sankaupas ar likučius.
8. Nuvalykite lietaus jutiklį (C) ir pašalinkite ant jo atsiradusius nešvarumus ar rūdis.
9. Išvalykite įkrovimo stoties vidų ir pašalinkite joje susikaupusius medžiagų likučius.

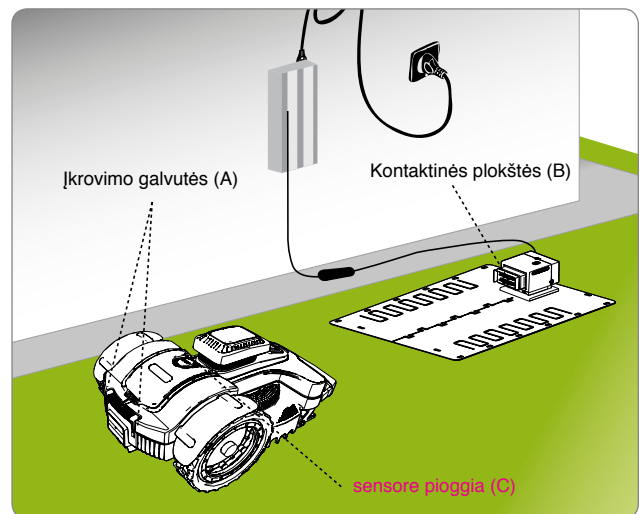

NESKLANDUMŲ ŠALINIMO ŽINYNAS

Toliau pateikiama informacija suskirstyta taip, kad padėtų nustatyti ir pašalinti roboto veikimo metu atsiradusius pažeidimus ir gedimus. Kai kuriuos gedimus gali pataisyti pats naudotojas, tuo tarpu kitiems reikalingi specifiniai techniniai įgūdžiai arba žinios, todėl tokius gedimus gali pašalinti tik atitinkamą kvalifikaciją tam tikroje srityje įgiję srities darbuotojai.



Įspėjimas, dėmesio

Jei reikia apžiūrėti robotą, tam, kad ašmenys netikėtai nepradėtų sukintis saugiai jį išjunkite (žr. skyrių „Apsauginis roboto išjungimo mygtukas“).

Problema	Priežastis	Problemos sprendimo būdai
Neįprasti virpesiai Robotas kelia didelį triukšmą	Pažeisti pjovimo ašmenys	Pakeiskite ašmenis naujais (žr. skyrių „Ašmenų keitimas“)
	Pjovimo ašmenys apsvėlę medžiagų (juostų, laidų, plastikinių elementų, ir pan.) likučiais	Saugiai išjunkite robotą (žr. skyrių „Apsauginis roboto išjungimo mygtukas“). Išvalykite medžiagų likučius  Įspėjimas, dėmesio Siekdami apsaugoti rankas nuo sužeidimų, mūvėkite apsaugines pirštines.
	Robotas darbą pradėjo šalia kliūtis (nulūžusių šakų, paliktų daiktų, ir pan.)	Saugiai išjunkite robotą (žr. skyrių „Apsauginis roboto išjungimo mygtukas“) Pašalinkite kliūtį ir vėl įjunkite robotą (žr. skyriaus „Parengimas“ dalį „Automatinis režimas“)
	Sugedo elektrinis variklis	Kreipkitės į artimiausio įgalioto aptarnavimo centro darbuotojus ir paprašykite jų pakeisti variklį nauju
	Per aukšta žolė	Padidinkite pjovimo aukštį (žr. skyrių „Pjovimo aukščio reguliavimas“) Pirmiausiai vejos žolę nupjaukite paprasta vejąpjove
Robotui nepavyksta tinkamai įvažiuoti į įkrovimo stotį	Netinkamai nutiestas pjaunamą plotą ribojantis laidas arba įkrovimo stoties maitinimo laidas	Patikrinkite įkrovimo stoties jungtį (žr. skyrių „Įkrovimo stoties ir elektros energijos tiekimo šaltinio įrengimas“)
	Šalia įkrovimo stoties susmego žemė	Pastatykite įkrovimo stotį ant plokščio ir tvirto pagrindo (žr. skyrių „Sistemos įrengimo planavimas“)
Dirbdamas aplink gėlių lysves robotas veikia ne taip, kaip turėtų	Netinkamai išdėstytas pjaunamą plotą ribojantis laidas	Tinkamai nutieskite pjaunamą plotą ribojantį laidą (kryptimi prieš laikrodžio rodyklę) (žr. skyrių „Pjaunamą plotą apribojančio laido tiesimas“)
Robotas pradeda darbą netinkamu metu	Netinkamai nustatytas laikrodis	Nustatykite roboto laikrodį iš naujo (žr. skyrių „Programavimo režimas“)
	Netinkamai nustatytas darbo laikas	Nustatykite darbo laiką iš naujo (žr. skyrių „Programavimo režimas“)
Robotas nevykdo greito įvažiavimo funkcijos	Netinkamai nustatyta greito įvažiavimo funkcija	Patikrinkite greito įvažiavimo modelį (žr. skyrių „Roboto greito įvažiavimo į įkrovimo stotį modelis“)

Problema	Priežastis	Problemos sprendimo būdai
Netinkamai nupjauta darbinės zonos žolė	Per trumpas darbo laikas	Pailginkite darbo laiką (žr. skyrių „Programavimo režimas“)
	Pjovimo ašmenys apsvėlę medžiagų sankaupomis ir (ar) jų likučiais	Saugiai išjunkite robotą (žr. skyrių „Apsauginis roboto išjungimo mygtukas“)  Įspėjimas: dėmesio Siekdami apsaugoti rankas nuo sužeidimų, mūvėkite apsaugines pirštines. Nuvalykite ašmenis
	Nusidėvėję pjovimo ašmenys	Pakeiskite ašmenis originaliais atsarginiais ašmenimis (žr. skyrių „Ašmenų keitimas“)
	Darbinė zona per didelė palyginus su faktiniu roboto pajėgumu	Sureguliuokite darbinės zonos nustatymus (žr. skyrių „Techninės specifikacijos“)
	Greitai išsikraus maitinimo elementai	Pakeiskite maitinimo elementus originaliais atsarginiais maitinimo elementais (žr. skyrių „Maitinimo elementų keitimas“)
	Maitinimo elementai kraunasi netinkamai	Nuvalykite ir pašalinkite ant maitinimo elementų kontaktų susidariusias rūdis (žr. skyrių „Roboto valymas“).
Nupjauta ne visa antrinės zonos žolė	Programavimo klaida	Tinkamai užprogramuokite antrinę zoną (žr. skyrių „Programavimo režimas“)
Ekrane rodomas apžiūrėti raginantis užrašas „Service“	Reikia apžiūrėti robotą	Susisieki su artimiausio aptarnavimo centro darbuotojais
Ekrane rodomas apie pakėlimą informuojantis užrašas „Lift“	Robotas pakeltas nuo žemės	Patikrinkite, ar niekas neblokuoja ir nekliudo robotui tinkamai veikti. Išvalykite iš pašalinkite po korpuso gaubtu susikaupusius jutikliams galinčius trukdyti žolės likučius (žr. skyrių „Roboto valymas“)
Ekrane rodomas apie signalo trukdžius informuojantis užrašas „No Signal“	Netinkamai sujungtas pjaunamą plotą ribojantis laidas (laidas yra pažeistas, nėra elektrinės jungties, ir pan.)	Patikrinkite, ar tinkamai veikia elektros energijos tiekimo šaltinis ir ar tinkamai elektros energijos tiekimo įrenginys prijungtas prie įkrovimo stoties (žr. skyrių „Įkrovimo stoties ir elektros energijos tiekimo šaltinio įrengimas“)
Ekrane rodomas apie išvažiavimą už nustatytų ribų informuojantis užrašas „Out of border“	Pernelyg daug nuolydžių	Netieskite laido daug nuolydžių turinčioje vietoje (žr. skyrių „Sistemos įrengimo planavimas“)
	Netinkamai išdėstytas pjaunamą plotą ribojantis laidas	Patikrinkite, ar tinkamai įrengtas laidas (ar ne per giliai užkastas, ar netoliese nėra metalinių objektų, ar tarp dviejų elementus žyminčių laidų esantis atstumas nėra mažesnis nei 70 cm, ir pan.) (žr. skyrių „Sistemos įrengimo planavimas“)
	Zonų viduje atitinkamas vietas (gėlių lysves, krūmus, ir pan.) ribojantis laidas išdėstytas kryptimi prieš laikrodžio rodyklę	Tinkamai nutieskite pjaunamą plotą ribojantį laidą (kryptimi prieš laikrodžio rodyklę) (žr. skyrių „Pjaunamą plotą apribojančio laido tiesimas“)
	Perkaitęs elektros energijos tiekimo įrenginys	Sugalvokite, kaip tinkamai sumažinti elektros energijos tiekimo šaltinio temperatūrą (vėdinkite arba keiskite įrengiamą zoną, ir pan.) (žr. skyrių „Sistemos įrengimo planavimas“)
	Netinkamai veikia roboto ratukų transmisija	Patikrinkite ir, esant poreikiui, tinkamai priveržkite roboto ratukus

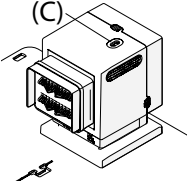
Problema		Priežastis	Problemos sprendimo būdai
Ekrane rodomas apie ratukų problemas informuojantis užrašas „Wheel error“		Žemė yra nelygi arba ant jos yra judėjimą ribojančių kliūčių	Užtikrinkite, kad ketinama pjauti veja būtų lygi ir kad joje nebūtų angų, akmenų ir kitokių kliūčių. Jei jų yra, užpildykite angas ir pašalinkite esamas kliūtis (žr. skyrių „Darbinių pirminių ir antrinių zonų apribojimų paruošimas ir žymėjimas“)
		Sugedo vienas arba abu ratukų transmisijos varikliai	Kreipkitės į artimiausio įgalioto aptarnavimo centro darbuotojus ir paprašykite jų pakeisti variklį nauju
Ekrane rodomas apie per aukštą žolę (angl. „Too high grass“) arba ašmenų problemas (angl. „Blade Error“) informuojantis užrašas		Pažeisti pjovimo ašmenys	Pakeiskite ašmenis naujais (žr. skyrių „Ašmenų keitimas“)
		Pjovimo ašmenys apsivėlę medžiagų (juostų, laidų, plastikinių elementų, ir pan.) likučiais	Saugiai išjunkite robotą (žr. skyrių „Apsauginis roboto išjungimo mygtukas“)  Įspėjimas, dėmesio Siekdami apsaugoti rankas nuo sužeidimų, mūvėkite apsaugines pirštines. Išvalykite medžiagų likučius
		Robotas darbą pradėjo šalia kliūtis (nulūžusių šakų, paliktų daiktų, ir pan.)	Saugiai išjunkite robotą (žr. skyrių „Apsauginis roboto išjungimo mygtukas“) Pašalinkite kliūtis ir vėl įjunkite robotą (žr. skyriaus „Parengimas“ dalį „Automatinis režimas“)
		Sugedo elektrinis variklis	Kreipkitės į artimiausio įgalioto aptarnavimo centro darbuotojus ir paprašykite jų pakeisti variklį nauju
		Per aukšta žolė	Padidinkite pjovimo aukštį (žr. skyrių „Pjovimo aukščio reguliavimas“) Pirmiausiai nupjaukite zonos žolę paprasta vejpjove
Ekrane rodomas apie pasvyrimą informuojantis užrašas „Tilt“		Robotas yra ant nuolydžio, kurio aukštis viršija leidžiamas ribas	Pažymėkite pernelyg stačią vietą
	Neįsijungia diodas (c)	Nėra elektros	Patikrinkite, ar elektros energijos tiekimo įrenginys yra tinkamai prijungtas prie elektros energijos lizdo
		Perdegė saugiklis	Kreipkitės į artimiausio įgalioto aptarnavimo centro darbuotojus ir paprašykite jų pakeisti saugiklį nauju
	Šviečia siųstuvo diodas (C)	Nutrauktas pjaunamą plotą ribojantis laidas	Saugiai išjunkite robotą (žr. skyrių „Apsauginis roboto išjungimo mygtukas“). Ištraukite maitinimo laido kištuką iš elektros energijos tiekimo įrenginio. Sujunkite pjaunamą plotą ribojantį laidą



Svarbu

Detales keiskite ir taisykite vadovaudamiesi gamintojo instrukcijomis. Jei šioje naudojimo instrukcijoje nėra reikiamos informacijos, kreipkitės į aptarnavimo centro darbuotojus.

MAITINIMO ELEMENTŲ KEITIMAS



Svarbu

Maitinimo elementus keiskite įgaliotame aptarnavimo centre.

AŠMENŲ KEITIMAS

1. Saugiai išjunkite robotą (žr. skyrių „Apsauginis roboto išjungimo mygtukas“).



Svarbu

Siekdami apsaugoti rankas nuo sužeidimų, mūvėkite apsaugines pirštines.

Keisdami naudokite tik prietaisui tinkamus originalius ašmenis.

Modelis Pjovimo ašmenų kodas

8040ELO 042Z54300A

A041ELO 300_D0042_04

2. Apverskite robotą ir padėkite jį taip, kad nepažeistumėte jo gaubto.
3. Atsukite varžtus (B) ir išimkite ašmenis (A).
4. Įstatykite naujus ašmenis ir priveržkite jų varžtus.
5. Grąžinkite robotą į darbinę padėtį.

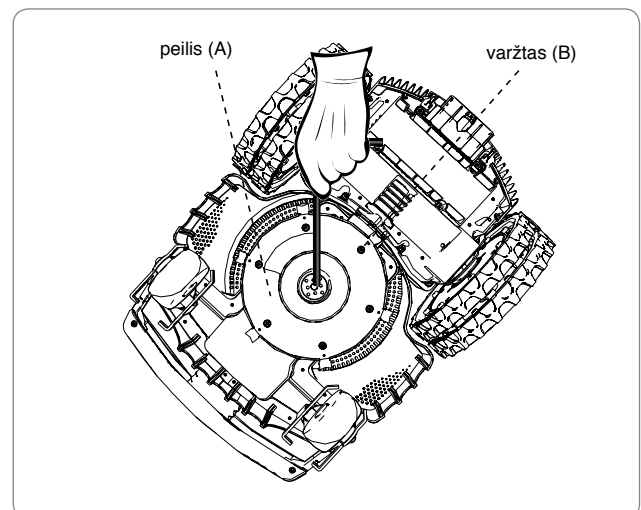

- Praėjus naudingo eksploatavimo trukmei šis įrenginys priskiriamas EEJA (elektros ir elektroninės įrangos atliekomis). Dėl šios priežasties jis negali būti šalinamas su įprastomis buitinėmis atliekomis, mišriomis nediferencijuotomis ir atskiromis diferencijuotomis miesto atliekomis.
- Atėjus prietaiso šalinimo laikui, naudotojas turi užtikrinti, kad jis bus perdirbamas laikantis vietos įstatymų nustatytų reikalavimų. Elektriniai ir elektroniniai elementai turi būti atskiriami ir perkelti į įgaliotus elektros ir elektroninės įrangos atliekų perdirbimo centrus arba visas prietaisas perkant naują robotą turi būti atiduodamas atstovui. Už netinkamai pašalintas EEJA gresia šalyje, kurioje šalinamos atliekos, galiojančiais įstatymais nustatytos baudos.
- Pavoingos elektriniuose ir elektroniniuose prietaisuose esančios medžiagos gali stipriai pakenkti gamtai ir žmogaus sveikatai, todėl naudotojas privalo pasirūpinti pakartotiniu EEAJ panaudojimu, perdirbimu ir kitokiu jų utilizavimu.
- Visos detalės, kurias reikia atitinkamai išrūšiuoti ir pašalinti, yra pažymėtos.



Pavojus: dėmesio

EEJA, t. y. elektros ir elektroninės įrangos atliekose gali būti pavojingų medžiagų, galinčių neigiamai paveikti gamtą ir žmonių sveikatą. EEJA turi būti tinkamai šalinamos pridodant jas specialiuose tokių atliekų surinkimo centruose.

- Pakuotė: gaminio pakuotė yra pagaminta iš perdirbamų medžiagų, todėl turi būti šalinama į specialius tokių atliekų konteinerius arba pridodama į įgaliotus atliekų šalinimo centrus.
- Maitinimo elementai: senuose ir išnaudotuose maitinimo elementuose yra gamtai ir žmonių sveikatai kenksmingų medžiagų, todėl draudžiama jas šalinti kartu su buitinėmis atliekomis. Tokius elementus naudotojas privalo šalinti į specialius tokioms atliekoms pritaikytus konteinerius arba priduoti į įgaliotus atliekų šalinimo centrus.

ZUCCHETTI Centro Sistemi S.p.A. Via Lungarno 305/A Terranuova B.ni (AR) ITALY

pareiškia ir prisiima visą atsakomybę už tai, kad gaminy:

elementais maitinamas automatinis robotas vejapjovė, modelis 8040ELO, A041ELO atitinka pagrindinius su saugumu, sveikata ir aplinkosauga susijusius reikalavimus, nustatytus toliau išvardytomis Europos Sąjungos direktyvomis:

Mašinų direktyva 2006/42/EB, elektromagnetinio suderinamumo direktyva 2014/30/ES, Radijo direktyva (RED) 2014/53/ES, "RoHS" direktyva 2011/65/ES, EEJA direktyva 2012/19/ES, į aplinką skleidžiamo triukšmo direktyva 2005/88EB;

atitinka šių darnųjų standartų reikalavimus:

EN 50636-2-107:2015 + A1:2018 ir EN 60335-1: 2012 + A13:2017 (**saugumas**);

EN 62233:2008 (**elektromagnetiniai laukai**);

EN 55014-1: 2017 (**išmetamieji teršalai**);

EN 61000-3-2: 2014 ir EN 61000-3-3: 2013 (**išmetamieji teršalai**);

EN 55014-2: 2015 (**atsparumas**);

EN 50419:2006 (**EEJA - Įrangos ženklavimas**)

ETSI EN 301 489-1 V2.1.1 (**Elektromagnetinis suderinamumas**)

ETSI EN 301 489-17 V3.1.1 (**Elektromagnetinis suderinamumas**)

ETSI EN 300 328 V2.1.1 (**Radijo spektro naudojimo efeltyvumas**)

ETSI EN 303 447 V1.1.1 (**Radijo spektro naudojimo efeltyvumas**)

Modeliai su „Connect Module (GPS, GPRS)“:

ETSI EN 301 511 V12.5.1 (**Radijo spektro naudojimo efeltyvumas**)

taip pat pareiškia, kad, sutinkamai su direktyva 2005/88/EB, garso galios lygis, išmatuotas atlikus svarbų bandymą, siekia 69,0 dB ± 2,0 dB (išmatuotas ant A kreivės ir nurodytas 1 pW), kad užtikrinamas garso galios lygis nesiekia 71 dB (išmatuotas ant A kreivės ir nurodytas 1 pW) ir kad techniniai aplankai, atitinkantys direktyvas 2005/88/EB ir 2006/42/EB, yra laikomi adresu Zucchetti Centro Sistemi S.p.A. via Lungarno 305/a, Terranuova B.ni (ar), Italy.

Terranuova B.ni 02/10/2019

Bernini Fabrizio
(generalinis direktorius)



GARANTIJOS TAISYKLĖS

Zucchetti Centro Sistemi AB (ZCS) garantuoja savo klientams taikymą visų teisių nurodytų Europos direktyvoje 1999/44/EB. Pirmiausia, garantijoje yra padengti bet kokie medžiagos ar apdailos defektai 2 (dviems) metams nuo pirkimo datos. ZCS negarantuoja produkto veikimo be pertraukų ar klaidų, nei neprisiima atsakomybės už nuostolius padarytus dėl kaidų instrukcijų konsultacijos metu. Be to, ši garantija netaikoma: estetiniams pažeidimams tokie kaip įbrėžimai, pjūviai ir įlenkimai; naudojamiems gaminiams, tokiems kaip baterijos, išskyrus atvejus, kai žala gaminiui atsirado dėl medžiagų ar gamybos defektų; žalai, kurią sukelia gaminio naudojimas su priedais, kurie nėra pagaminti ar parduoti ZCS; nelaimingų atsitikimų, piktnaudžiavimo, kladingo naudojimo, potvynių, gaisro ar kitų gamtinių įvykių ar išorinių priežasčių padarytai žalai; žalai, kurią sukelia nesankcionuotų ZCS paslaugų teikėjų vykdomi veiksmai, arba žalai gaminiui, kuris buvo modifikuotas ar pakeistas be raštiško ZCS leidimo.

ZCS išlaiko išimtinę teisę remontuoti ar pakeisti (kartu su nauju ar neseniai peržiūrėtu pakeičiamu produktu) produktą ar jo sudedamąsias dalis arba savo nuožiūra pasiūlyti visą pirkimo kainos grąžinimą. Kai yra mokama grąžinamoji išmoka, produktas, už kurį buvo gauta grąžinamoji išmoka, turi būti grąžintas ZCS ir tapti įmonės nuosavybe.

Garantinio laikotarpio metu ZCS savo nuožiūra pataisys arba pakeis sugėdusius komponentus į veikiančius normaliomis sąlygomis. Remontas arba keitimas gali įtraukti komponentus ir (arba) vienetus, kuriems neseniai buvo atliktas remontas, pagal ZCS pasirinkimą. ZCS taip pat pasilieka teisę naudoti keičiamus vienetus, dalis ar komponentus, turinčius panašią vertę ir dizainą. Dalys, remontas ar pakeitimas nebus apmokomi kliento, iš kurio bus imamas tik mokestis už pristatymą. Pakeitus produktą ar komponentą, bet kuris pakaitinis elementas tampa vartotojo nuosavybe o pašalintas elementas - ZCS nuosavybe, priklausomai nuo situacijos.

Ši garantija neturi įtakos pirkėjo teisėms, nustatytoms galiojančiuose nacionaliniuose įstatymuose, net esant pardavėjo nustatytų mokesčių pirkėjams, už teisę pasinaudoti garantija.

Garantija, taikoma tik pirkimo šalyje, tai yra vykdoma perpardavimo vietoje, kur produktas buvo įsigytas arba artimiausiam aptarnavimo centre. Sugedęs robotas turi būti grąžintas pardavėjui asmeniškai, arba artimiausiam aptarnavimo centrui. Kurjerio pristatymo atveju, pirkėjo sąskaita, robotas turi būti supakuotas originalioje pakuotėje kartu su sąskaita faktūra arba pirkimo kvito kopija su pirkimo data ir serijos numeriu įdedant ir problemas aprašymą.

SĄLYGOS IR APRIBOJIMAI

- Dėl šios garantijos naudojimo ir bet kokios kitos informacijos, kreipkitės į perpardavimo punktą.
- Ši garantija galioja tik tuo atveju, jei:
 - produktas su trūkumais yra pateikiamas kartu su įskaitoma originalia sąskaita arba pirkimo kvitu, nurodančiu pirkimo datą ir mažmenininko pavadinimą.
- Ši garantija negalioja, jei:
 - produktas nėra naudojamas laikantis naudojimo ir priežiūros instrukcijų;
 - įrengimas ar naudojimas neatitinka naudojimo instrukcijų;
 - serijos numeris yra ištrinamas arba padaromas neįskaitomu;
 - naudojamas bet koks neteisėtas periferinis įrenginys arba produktas yra modifikuotas;
 - naudojamos neoriginalios dalys ar priedai;
 - dalis ar priedas yra sugadinti;
 - techninė priežiūra atlikta pačio kliento arba nesankcionuotos trečiosios šalies;
 - robote, maitinimo šaltinyje, įkrovimo prietaise arba prieduose, yra gedimų dėl atmosferos veiksnių, tokių kaip žaibai, griūtys, nuošliaužos, elektros energijos šuoliai, elektros smūgiai, audros, potvyniai, stichinės nelaimės ir tt.
- Garantijos išimtys ir apribojimai:
 - dalys, susidėvinčios dėl naudojimo, nėra įtrauktos į garantiją, pvz., šepėčiai, pjovimo ašmenys, perimetro viela, vinys, vėžės, ratai, kabeliai ir prijungimo laidai;
 - išorinės dalys ir plastikinės atramos, kuriose nėra gamybos defektų. Plastikų nublukimas dėl natūralių ar cheminių veiksnių;
 - baterija turi ribotą garantiją tik gamybos defektams pirmus šešis mėnesius;
 - varikliams suteikiama 2 metų garantija, apribota 3000 darbo valandų kiekiui.

KAIP PRAŠYTI GARANTINIO APTARNAVIMO PASLAUGOS

Norint prašyti garantinio aptarnavimo ir konkrečios instrukcijos kur ir kaip grąžinti ZCS produktą aptarnavimo paslaugai, susisiekite su perpardavimo tašku, kuriame buvo įsigytas robotas ar su artimiausiu techninės priežiūros centru. Norint pasinaudoti garantijos teise, iš pirkėjo yra reikalaujama mažmeninės prekybos įmonės sąskaitos faktūros arba pirkimo kvito kopija ar originalas. Garantija galioja tik šalyje, kurioje ZCS arba įgalioti platintojai pradžioje pardavė produktą.

ADDITIONAL DEFINITIONS

Pagalba vietoje

- Klientas neturi teisės į pagalbą vietoje, net garantinio laikotarpio metu.
- Jei reikalinga intervencija vietoje, skambutis bus apmokamas pridėdant valandinį aptarnavimo centro tarifą.

Patarimai

- Išsaugokite originalią pakuotę.
- Laikykite sąskaitą faktūrą arba pirkimo kvitą (dėl garantijos galiojimo).

Dėmesio

- Klientas yra įpareigotas atidžiai perskaityti naudojimo instrukcijas ir tiksliai naudotis jos nurodymais.