

Betriebsanleitung | Prüfbuch
mit Ersatzteilliste

Operating manual | Inspection book
including spare parts list

Manuel d'exploitation | Carnet de contrôle
avec liste des pièces détachées

Instrucciones de servicio | Libro de inspección
con lista de piezas de recambio

Manuale operativo | Registro di controllo
con lista pezzi di ricambio

SPRINTER MOBIL 2500
SPRINTER MOBIL 3000

HYMAX PRO 2500
HYMAX PRO 3000

Serien Nr. / Serial No. / N° d. serie:



ist eine Marke der Otto Nußbaum GmbH & Co. KG
is a brand of Otto Nußbaum GmbH & Co. KG
est une marque de la société Otto Nußbaum GmbH & Co. KG
es una marca de Otto Nußbaum GmbH & Co. KG
è un marchio di Otto Nußbaum GmbH & Co. KG

DEUTSCH

Einleitung _____	7	5 Bedienungsanleitung _____	29
Aufstellungsprotokoll _____	8	5.1 Anheben des Fahrzeuges _____	29
Übergabeprotokoll _____	9	5.2 Senken des Fahrzeuges _____	30
1 Allgemeine Information _____	10	6 Verhalten im Störfall _____	30
1.1 Aufstellung und Prüfung der Anlage _____	10	6.1 Auffahren auf ein Hindernis _____	31
1.2 Gefährdungshinweise _____	10	6.2 Notablass bei Stromausfall _____	31
2 Stammblatt der Anlage _____	11	7 Wartung und Pflege der Anlage _____	32
2.1 Hersteller _____	11	7.1 Wartungsplan der Anlage _____	32
2.2 Verwendungszweck _____	11	7.2 Bei Bedarf oder sichtbarer Beschädigung _____	32
2.3 Änderungen an der Konstruktion _____	11	7.3 Reinigung und Pflege der Anlage _____	33
2.4 Wechsel des Aufstellungsortes _____	11	7.4 Reinigung und Pflege von Edelstahl _____	34
2.5 Konformitätserklärungen _____	12	8 Montage und Inbetriebnahme _____	34
2.6 EG-Baumusterprüfbescheinigung _____	14	8.1 Aufstellungsrichtlinien _____	34
3 Technische Information _____	15	8.2 Inbetriebnahme _____	35
3.1 Technische Daten _____	15	8.3 Wechsel des Aufstellungsortes _____	35
3.2 Sicherheitseinrichtungen _____	15	8.4 Auswahl der Dübel _____	36
3.3 Datenblatt _____	16	8.5 Montage _____	36
3.4 Hydraulikplan _____	17	9 Sicherheitsprüfungen _____	37
3.5 Elektroschaltplan _____	18	9.1 Einmalige Sicherheitsprüfung vor Inbetriebnahme _____	38
4 Sicherheitsbestimmungen _____	28	9.2 Regelmäßige Sicherheitsprüfung und Wartung _____	39
4.1 Sicherheitsüberprüfung _____	28	9.3 Außerordentliche Sicherheitsprüfung _____	49

ENGLISH

Introduction _____	51	5 Operating manual _____	63
Set up protocol _____	52	5.1 Lifting the vehicle _____	64
Transfer protocol _____	53	5.2 Lowering the vehicle _____	64
1 General information _____	54	6 Behavior in cases of error _____	65
1.1 Set up and test the system _____	54	6.1 Moving onto an obstacle _____	65
1.2 Hazard information _____	54	6.2 Emergency discharge during blackout _____	65
2 System master sheet _____	55	7 Maintenance and care of the system _____	66
2.1 Manufacturer _____	55	7.1 System maintenance plan _____	66
2.2 Purpose _____	55	7.2 As required or visible damage _____	66
2.3 Changes to the design / construction _____	55	7.3 Cleaning and care of the system _____	67
2.4 Changing the assembly location _____	55	7.4 Cleaning and care of stainless steel _____	68
2.5 Declarations of conformity _____	56	8 Assembly and commissioning _____	68
2.6 EC type-examination certificate _____	58	8.1 Set up guidelines _____	68
3 Technical information _____	59	8.2 Commissioning _____	69
3.1 Technical data _____	59	8.3 Changing the assembly location _____	69
3.2 Safety devices _____	59	8.4 Selecting the anchors _____	70
3.3 Data sheet _____	60	8.5 Assembly _____	70
3.4 Hydraulic plan _____	61	9 Safety inspection _____	71
3.5 Electrical circuit diagram _____	62	9.1 Single safety inspection before commissioning _____	72
4 Safety regulations _____	63	9.2 Regular safety inspection and maintenance _____	73
4.1 Safety inspection _____	63	9.3 Exceptional safety inspection _____	83

FRANÇAIS

Introduction	85	5.1 Levage du véhicule	99
Rapport d'installation	86	5.2 Abaissement du véhicule	99
Rapport de remise	87		
1 Informations générales	88	6 Comportement à adopter en cas de dysfonctionnement	99
1.1 Installation et contrôle de l'installation	88	6.1 Blocage sur un obstacle	100
1.2 Mises en garde	88	6.2 Abaissement de secours en cas de panne de secteur	100
2 Fiche de base de l'installation	89	7 Maintenance et entretien de l'installation	101
2.1 Fabricant	89	7.1 Plan de maintenance de l'installation	101
2.2 Domaine d'application	89	7.2 En cas de besoins ou de détérioration visible	101
2.3 Modifications de la structure	89	7.3 Nettoyage et entretien de l'installation	103
2.4 Changement du lieu d'installation	89	7.4 Nettoyage et entretien de l'acier spécial	103
2.5 Déclarations de conformité	90		
2.6 EC type-examination certificate	92	8 Montage et mise en service	104
3 Informations techniques	93	8.1 Directives de montage	104
3.1 Caractéristiques techniques	93	8.2 Mise en service	105
3.2 Dispositifs de sécurité	93	8.3 Changement du lieu d'installation	105
3.3 Fiche technique	94	8.4 Choix des chevilles	106
3.4 Schéma hydraulique	95	8.5 Montage	106
3.5 Schéma électrique	96	9 Contrôles de sécurité	106
4 Prescriptions de sécurité	97	9.1 Contrôles de sécurité	107
4.1 Contrôle de sécurité	97	9.2 Contrôle de sécurité récurrent et maintenance	108
5 Manuel d'exploitation	98	9.3 Contrôle de sécurité exceptionnel	118

ESPAÑOL

Introducción	119	4 Disposiciones de seguridad	131
Protocolo de instalación	120	4.1 Inspección de seguridad	131
Protocolo de traspaso	121	5 Instrucciones de manejo	132
1 Información general	122	5.1 Elevación del vehículo	133
1.1 Instalación e inspección del equipo	122	5.2 Descenso del vehículo	133
1.2 Indicaciones de peligro	122	6 Comportamiento en caso de avería	133
2 Hoja de características de la instalación	123	6.1 Choque con un obstáculo	134
2.1 Fabricante	123	6.2 Descenso de emergencia en caso de corte del suministro eléctrico	134
2.2 Uso previsto	123	7 Mantenimiento y cuidado de la instalación	135
2.3 Modificaciones en la estructura	123	7.1 Esquema de mantenimiento de la instalación	135
2.4 Cambio del lugar de emplazamiento	123	7.2 En caso de necesidad o daños visibles	135
2.5 Declaraciones de conformidad	124	7.3 Limpieza y cuidado de la instalación	137
2.6 EC type-examination certificate	126	7.4 Limpieza y cuidado del acero inoxidable	137
3 Información técnica	127	8 Montaje y puesta en servicio	138
3.1 Datos técnicos	127	8.1 Directivas de instalación	138
3.2 Dispositivos de seguridad	127	8.2 Puesta en servicio	139
3.3 Hoja de datos	128	8.3 Cambio del lugar de emplazamiento	139
3.4 Esquema hidráulico	129		
3.5 Esquema eléctrico	130		

8.4	Selección de los tacos _____	140	la puesta en servicio _____	141	
8.5	Montaje _____	140	9.2	Inspección de seguridad periódica y mantenimiento _____	142
9	Inspección de seguridad _____	140	9.3	Inspección de seguridad extraordinaria _____	152
9.1	Inspección de seguridad por única vez antes de				

ITALIANO

Introduzione _____	153	5.1	Solleverare il veicolo _____	166	
Protocollo di montaggio _____	154	5.2	Abbassare il veicolo _____	167	
Protocollo di trasmissione _____	155	6	Comportamento in caso di guasti _____	167	
1	Informazioni generali _____	6.1	Incontrare un ostacolo _____	168	
1.1	Montaggio e controllo dell'impianto _____	156	6.2	Scarico d'emergenza in caso di guasto _____	168
1.2	Indicazioni sui pericoli _____	156	7	Manutenzione e cura dell'impianto _____	169
2	Scheda dell'impianto _____	7.1	Piano di manutenzione dell'impianto _____	169	
2.1	Produttore _____	157	7.2	In caso di necessità o in presenza di danni palesi _____	169
2.2	Scopo di utilizzo _____	157	7.3	Pulizia e cura dell'impianto _____	170
2.3	Modifiche costruttive _____	157	7.4	Pulizia e cura dell'acciaio inossidabile _____	171
2.4	Cambiare il luogo di utilizzo _____	157	8	Montaggio e messa in servizio _____	172
2.5	Dichiarazione di conformità _____	158	8.1	Direttive di montaggio _____	172
2.6	EC type-examination certificate _____	160	8.2	Messa in funzione _____	172
3	Informazioni tecniche _____	161	8.3	Cambiare il luogo di utilizzo _____	173
3.1	Dati tecnici _____	161	8.4	Scelta dei tasselli _____	173
3.2	Dispositivi di sicurezza _____	161	8.5	Montaggio _____	174
3.3	Scheda dei dati tecnici _____	162	9	Controlli di sicurezza _____	174
3.4	Schema idraulico _____	163	9.1	Controllo conclusivo prima della messa in servizio _____	175
3.5	Schema elettrico _____	164	9.2	Ispezione a vista e manutenzione periodici _____	176
4	Norme di sicurezza _____	165	9.3	Controllo di sicurezza straordinario _____	186
4.1	Controllo di sicurezza _____	165			
5	Manuale di istruzioni per l'uso _____	166			

Ersatzteilliste | Spare parts list | Liste des pièces détachées |
Lista de piezas de recambio | Lista pezzi di ricambio

187

Einleitung

Nußbaum Produkte sind ein Ergebnis langjähriger Erfahrung. Der hohe Qualitätsanspruch und das überlegene Konzept garantieren Ihnen Zuverlässigkeit, eine lange Lebensdauer und den wirtschaftlichen Betrieb. Um unnötige Schäden und Gefahren zu vermeiden, sollten Sie diese Betriebsanleitung aufmerksam durchlesen und den Inhalt stets beachten.

! Eine andere oder über den beschriebenen Zweck hinaus gehende Benutzung gilt als nicht bestimmungsgemäß.

! Die Firma Otto Nußbaum GmbH & Co.KG haftet nicht für daraus entstehende Schäden. Das Risiko dafür trägt allein der Anwender.

Zur bestimmungsgemäßen Verwendung gehört auch:

- das Beachten aller Hinweise aus dieser Betriebsanleitung und
- die Einhaltung der Inspektions- und Wartungsarbeiten und der vorgeschriebenen Prüfungen
- die Betriebsanleitung ist von allen Personen zu beachten, die an der Anlage arbeiten. Dies gilt insbesondere für das Kapitel 3 „Sicherheitsbestimmungen“
- zusätzlich zu den Sicherheitshinweisen der Betriebsanleitung sind die für den Einsatzort geltenden Regeln und Vorschriften zu beachten
- die ordnungsgemäße Handhabung der Anlage

Verpflichtung des Betreibers:

Der Betreiber verpflichtet sich, nur Personen an der Anlage arbeiten zu lassen, die

- mit den grundlegenden Vorschriften über die Arbeitssicherheit und der Unfallverhütung vertraut und im Umgang mit der Anlage eingewiesen sind
- das Sicherheitskapitel und die Warnhinweise in dieser Betriebsanleitung gelesen, verstanden und dies durch ihre Unterschrift bestätigt haben

Gefahren im Umgang mit der Anlage:

Die Nußbaum Produkte sind nach dem Stand der Technik und den anerkannten sicherheitstechnischen Regeln konzipiert und gebaut. Dennoch können bei unsachgemäßer Verwendung Gefahren für Leib und Leben des Benutzers entstehen oder Sachwerte beschädigt werden.

Die Anlage darf nur betrieben werden

- für die bestimmungsgemäße Verwendung
- wenn sie sich in sicherheitstechnisch einwandfreien Zustand befindet

Organisatorische Maßnahmen

- Die Bedienungsanleitung ist ständig am Einsatzort der Anlage griffbereit aufzubewahren.
- Ergänzend zur Betriebsanleitung sind allgemeingültige gesetzliche und sonstige verbindliche Regelungen zur Unfallverhütung und zum Umweltschutz zu beachten und anzuweisen.
- Das sicherheits- und gefahrenbewusste Arbeiten des Personals ist zumindest gelegentlich unter Beachtung der Betriebsanleitung zu kontrollieren!
- Soweit erforderlich oder durch Vorschriften gefordert, persönliche Schutzausrüstungen benutzen.
- Alle Sicherheits- und Gefahrenhinweise an der Anlage in lesbarem Zustand halten!
- Ersatzteile müssen den vom Hersteller festgelegten technischen Anforderungen entsprechen. Dies ist nur bei Originalteilen gewährleistet.
- Vorgeschriebene oder in der Betriebsanleitung angegebene Fristen für wiederkehrende Prüfungen/Inspektionen einhalten.

Instandhaltungstätigkeiten, Störungsbeseitigung

In der Betriebsanleitung vorgeschriebene Einstell-, Wartungs- und Inspektionstätigkeiten und –termine einschließlich Angaben zum Austausch von Teile/Teilausrüstungen einhalten! Diese Tätigkeiten dürfen nur durch Sachkundige, die an einer speziellen Werksschulung teilgenommen haben, durchgeführt werden.

Gewährleistung und Haftung

Grundsätzlich gelten unsere „Allgemeinen Verkaufs- und Lieferbedingungen“.

Gewährleistungs- und Haftungsansprüche bei Personen- und Sachschäden sind ausgeschlossen, wenn sie auf eine oder mehrere der folgenden Ursachen zurückzuführen sind:

- Nicht bestimmungsgemäße Verwendung der Anlage.
- Unsachgemäßes Montieren, Inbetriebnahme, Bedienen und Warten der Anlage.
- Betreiben der Anlage bei defekten Sicherheitseinrichtungen oder nicht ordnungsgemäß angebrachten oder nicht funktionsfähigen Sicherheits- und Schutzvorrichtungen.
- Das nicht Beachten der Hinweise in der Betriebsanleitung bezüglich Transport, Lagerung, Montage, Inbetriebnahme, Betrieb, Wartung und Rüsten der Anlage.
- Eigenmächtige bauliche Veränderungen an der Anlage.
- Eigenmächtiges Verändern der Anlage (z.B. Antriebsverhältnisse: Leistung, Drehzahl etc.)
- Unsachgemäß durchgeführte Reparaturen.
- Katastrophenfälle durch Fremdeinwirkungen und höhere Gewalt.

Aufstellungsprotokoll

 Nach erfolgter Aufstellung, dieses Blatt komplett ausfüllen, unterschreiben, kopieren und innerhalb einer Woche an den Hersteller senden.

Otto Nußbaum GmbH & Co.KG
Korker Straße 24
D-77694 Kehl-Bodersweier

Die Anlage mit der Seriennummer _____ wurde am _____

bei der Firma _____ in _____

aufgestellt, auf Funktion und Sicherheit überprüft und in Betrieb genommen.

Die Aufstellung erfolgte durch den Betreiber/Sachkundigen (nicht zutreffendes streichen).

Der Betreiber bestätigt das ordnungsgemäße Aufstellen der Anlage, alle Informationen dieser Betriebsanleitung und Prüfbuch gelesen zu haben und entsprechend zu beachten, sowie diese Unterlage den eingewiesenen Bedienern jederzeit zugänglich aufzubewahren.

Der Sachkundige bestätigt das ordnungsgemäße Aufstellen der Anlage, alle Informationen dieser Betriebsanleitung und Prüfbuch gelesen zu haben und die Unterlagen dem Betreiber übergeben zu haben.

Nur auszufüllen, wenn die Anlage fest verdübelt wird.

Verwendete Dübel *) _____
Typ/Marke

Mindestverankerungstiefe *) eingehalten: _____ mm

Anzugsdrehmoment *) eingehalten: _____ Nm

Datum Name, Betreiber und Firmenstempel Unterschrift Betreiber

Datum Name, Sachkundiger Unterschrift Sachkundiger

Servicepartner: _____
Stempel

*) siehe Beiblatt der Dübelhersteller

Übergabeprotokoll

Die Anlage _____
 mit der Seriennummer _____ wurde am _____
 bei der Firma _____ in _____

aufgestellt, auf Funktion und Sicherheit überprüft und in Betrieb genommen.

Nachfolgend aufgeführte Personen (Bediener) wurden nach Aufstellung der Hebebühne durch einen geschulten Monteur des Herstellers oder eines Vertragshändlers (Sachkundiger) in die Handhabung des Hubgerätes eingewiesen.

(Datum, Name, Unterschrift, freie Zeilen sind zu streichen)

 Datum Name Unterschrift

 Datum Name Unterschrift

 Datum Name Unterschrift

 Datum Name Unterschrift

 Datum Name Unterschrift

 Datum Name Sachkundiger Unterschrift Sachkundiger

Servicepartner: _____
 Stempel

1 Allgemeine Information

Die Technische Dokumentation enthält wichtige Informationen zum sicheren Betrieb und zur Erhaltung der Funktionssicherheit der Anlage.

- Zum Nachweis der Aufstellung der Anlage ist das Formular Aufstellungsprotokoll unterzeichnet an den Hersteller zu senden.
- Zum Nachweis der einmaligen, regelmäßigen und außerordentlichen Sicherheitsüberprüfungen enthält dieses Prüfbuch Formulare. Verwenden Sie die Formulare zur Dokumentation der Prüfungen und belassen Sie die ausgefüllten Formulare im Prüfbuch.
- Im Stammbblatt der Anlage sind Änderungen an der Konstruktion und der Wechsel des Aufstellungsortes einzutragen.

1.1 Aufstellung und Prüfung der Anlage

Sicherheitsrelevante Arbeiten an der Anlage und die Sicherheitsüberprüfungen dürfen ausschließlich nur für dafür ausgebildete Personen ausgeführt werden. Sie werden im Allgemeinen und in dieser Dokumentation als Sachverständige und Sachkundige bezeichnet.

- Sachverständige sind Personen (freiberufliche Fachingenieure, TÜV-Sachverständige), die aufgrund Ihrer Ausbildung und Erfahrung Hubanlagen prüfen und gutachtlich beurteilen dürfen. Sie sind mit den maßgeblichen Arbeitsschutz- und Unfallverhütungsvorschriften vertraut.
- Sachkundige (befähigte Personen) sind Personen, die ausreichende Kenntnisse und Erfahrungen mit Hubanlagen besitzen und an einer speziellen Werkschulung durch den Anlagen-Hersteller teilgenommen haben (Kundendienstmonteure des Herstellers und der Vertragshändler sind Sachkundige).

1.2 Gefährdungshinweise

Zur Kenntlichmachung der Gefahrenpunkte und wichtiger Informationen werden folgende drei Symbole mit der erläuterten Bedeutung verwendet. Achten Sie besonders auf Textstellen die durch diese Symbole gekennzeichnet sind.

 *Hinweis! Bezeichnet einen Hinweis auf eine Schlüsselfunktion oder auf eine wichtige Anmerkung!*

 **Vorsicht! Bezeichnet eine Warnung vor möglichen Beschädigungen der Anlage oder anderer Sachwerte des Betreibers bei unsachgemäßer Durchführung des so gekennzeichneten Vorgangs!**

 **Gefahr ! Bezeichnet eine Gefahr für Leib und Leben, bei unsachgemäßer Durchführung des so gekennzeichneten Vorgangs besteht Lebensgefahr!**

2 Stamblatt der Anlage

2.1 Hersteller

Otto Nußbaum GmbH & Co.KG
Korker Straße 24
D-77694 Kehl-Bodersweier

2.2 Verwendungszweck

Die Hebebühne SPRINTER MOBIL - HYMAX PRO ist ein Hebezeug für das Anheben von Kraftfahrzeugen, bis zu einem Gesamtgewicht von max. 2.500 kg bzw. 3.000 kg, im normalen Werkstattbetrieb bei einer maximalen Lastverteilung von 3:2 in Auffahrrichtung oder entgegen der Auffahrrichtung.

Darüber hinaus unterscheidet man zwischen Kraftfahrzeugen die durch Heck- oder Frontaggregate betrieben werden.

Die Hebebühne ist nicht eingerichtet für das Betreten der Aufnahmeplatten und für die Personenbeförderung.

Die Hebebühne lässt sich flexibel einsetzen. Jede befestigte ebene Fläche eignet sich als Aufstellungsort. Sie kann aber auch auf dem Boden befestigt werden.

Die Aufstellung der serienmäßigen Hebebühne ist in explosionsgefährdeten Betriebsstätten verboten. Nach Änderung an der Konstruktion und nach wesentlichen Instandsetzungen an tragenden Teilen, sowie bei wechseln des Aufstellungsortes muss die Hebebühne von einem Sachkundigen nochmals geprüft und Änderungen bestätigt werden.

Die Bedienung der Hebebühne erfolgt an einem Bedienaggregat, dass sich unmittelbar neben der Hebebühne befindet.

2.3 Änderungen an der Konstruktion

Prüfung durch einen Sachverständigen zur Wiederinbetriebnahme notwendig (Datum, Art der Änderung, Unterschrift Sachverständiger).

Name, Anschrift Sachverständiger

Ort, Datum

Unterschrift Sachverständiger

2.4 Wechsel des Aufstellungsortes

Prüfung durch einen Sachverständigen zur Wiederinbetriebnahme notwendig (Datum, Art der Änderung, Unterschrift Sachkundiger).

Name, Anschrift Sachverständiger

Ort, Datum

Unterschrift Sachverständiger Sicherheitsprüfungen

2.5 Konformitätserklärungen

2.5.1 SPRINTER mobil 2500 | SPRINTER mobil 3000 | SPRINTER NT

EG- Konformitätserklärung



gemäß Maschinenrichtlinie Anhang II 1A

Declaration of Conformity according Machinery Directive 2006/42/EG ANNEX II 1A
Déclaration de conformité selon directive machines annexe II 1A
Declaración de conformidad según Directiva Maquinaria 2006/42/EG ANNEX II 1A
Dichiarazione di conformità in accordo alla direttiva 2006/42/EG ANNEX II 1A

Hiermit erklären wir, daß die Hebebühne, Modell:
Hereby we declare that the lift model:
Par la présente nous déclarons que le pont élévateur modèle:
Por la presente declara, que el elevador modelo:
Con la presente si dichiara che il sollevatore:

SPRINTER MOBIL 2500
SPRINTER MOBIL 3000

allen einschlägigen Bestimmungen der folgenden Richtlinien entspricht:
fulfils all the relevant provisions of the following Directives:
correspond aux normes suivantes:
cumple todas las disposiciones pertinentes de las Directivas siguientes:
adempie a tutte le richieste delle seguenti direttive:

Maschinenrichtlinie / Machinery Directive
EMV Richtlinie / EMC Directive

2006/42/EG
2014/30/EU

in Übereinstimmung mit den folgenden harmonisierten Normen gefertigt wurde
was manufactured in conformity with the harmonized norms
fabriqué en conformité selon les normes harmonisées en vigueur.
producido de acuerdo a las siguientes normas armonizadas.
è stato fabbricato in conformità con le norme armonizzate

Fahrzeug- Hebebühnen / Vehicle lifts

EN 1493: 2010

Beauftragter für die Technische Dokumentation
Authorised to compile the technical file

Otto Nußbaum GmbH & Co. KG

Seriennummer
Serial number

Seriennummer

EG Baumusterprüfung nach Anhang IX durch:
EC Type examination according Annex IX approved by notified body

TÜV NORD CERT GmbH
Langemarckstr. 20, D-45141 Essen (0044)

Nummer der EG Baumusterprüfbescheinigung:
Number of the EC type-examination certificate

44 205 12748010

Kehl- Bodersweier, 23.04.2018

Steffen Nußbaum
Geschäftsführer

Doc-NUS_SPRINTER-MOBIL_2500-3000_2018-04.docx



Otto Nußbaum GmbH & Co. KG · Korker Str. 24 · D-77694 Kehl-Bodersweier
Tel.: +49(0)7853/899-0 · Fax: +49(0)7853/8787 · www.nussbaum-group.de



2.5.2 HYMAX PRO 2500 | HYMAX PRO 3000 | HYMAX PRO 3000 PH

EG- Konformitätserklärung



gemäß Maschinenrichtlinie Anhang II 1A

Declaration of Conformity according Machinery Directive 2006/42/EG ANNEX II 1A
 Déclaration de conformité selon directive machines annexe II 1A
 Declaración de conformidad según Directiva Maquinaria 2006/42/EG ANNEX II 1A
 Dichiarazione di conformità in accordo alla direttiva 2006/42/EG ANNEX II 1A

Hiermit erklären wir, daß die Hebebühne, Modell:
 Hereby we declare that the lift model:
 Par la présente nous déclarons que le pont élévateur modèle:
 Por la presente declara, que el elevador modelo:
 Con la presente si dichiara che il sollevatore:

HYMAX PRO 2500
 HYMAX PRO 3000
 HYMAX PRO 3000 PH

allen einschlägigen Bestimmungen der folgenden Richtlinien entspricht:
 fulfils all the relevant provisions of the following Directives:
 correspond aux normes suivantes:
 cumple todas las disposiciones pertinentes de las Directivas siguientes:
 adempie a tutte le richieste delle seguenti direttive:

Maschinenrichtlinie / Machinery Directive
 EMV Richtlinie / EMC Directive

2006/42/EG
 2014/30/EU

in Übereinstimmung mit den folgenden harmonisierten Normen gefertigt wurde
 was manufactured in conformity with the harmonized norms
 fabriqué en conformité selon les normes harmonisées en vigueur.
 producido de acuerdo a las siguientes normas armonizadas.
 è stato fabbricato in conformità con le norme armonizzate

Fahrzeug- Hebebühnen / Vehicle lifts

EN 1493: 2010

Beauftragter für die Technische Dokumentation
 Authorised to compile the technical file

Otto Nußbaum GmbH & Co. KG

Seriennummer
 Serial number

 Seriennummer

Kehl- Bodersweier, 21.12.2016

 Steffen Nußbaum
 Geschäftsführer

Doc-ATT_HYMAX-PRO-2500-3000-PH_2016-12.docx



Otto Nußbaum GmbH & Co. KG · Korker Str. 24 · D-77694 Kehl-Bodersweier
 Tel.: +49(0)7853/899-0 · Fax: +49(0)7853/8787 · www.nussbaum-group.de



2.6 EG-Baumusterprüfbescheinigung

2.6.3 SPRINTER mobil 2500 | SPRINTER mobil 3000



EG-Baumusterprüfbescheinigung EC type-examination certificate

Hiermit wird bescheinigt, dass das unten beschriebene Produkt der Firma
This certifies that the product mentioned below from company

Otto Nussbaum GmbH & Co. KG
Korker Straße 24
77694 Kehl
Deutschland

die Anforderung des Anhangs 1 der Maschinenrichtlinie 2006/42/EG als eine Grundlage für die EG-Konformitätserklärung erfüllt.
meets the requirements of Annex 1 of the Directive 2006/42/EC as a basis for the EC declaration of conformity.

Geprüft nach **EN 1493:2010 Fahrzeug Hebebühnen**
Tested in accordance with

Beschreibung des Produktes **Kfz - Scheren - Hebebühne**
(Details s. Anlage 1) *Scissor - Lift*
Description of product
(Details see Annex 1)

Typenbezeichnung **Sprinter Mobil 2500 und Sprinter Mobil 3000**
Type Designation *Car lifter type Sprinter Mobil 2500 and Sprinter Mobil 3000*

Bemerkung **keine**
Remark *none*

Registrier-Nr. / *Registered No.* 44 205 12748010
Prüfbericht Nr. / *Test Report No.* 18 205 464553
Aktenzeichen / *File reference* 2.4 – 196/16 / 3518 8058

Gültigkeit / *Validity*
von / *from* 2018-04-13
bis / *until* 2023-04-12

TÜV NORD CERT GmbH Essen
Zertifizierungsstelle Maschinen
Certification Body Machinery
Benannte Stelle 0044 / *Notified Body 0044*

Essen, 2018-04-13

TÜV NORD CERT GmbH Langemarckstraße 20 45141 Essen www.tuev-nord-cert.de machinery@tuev-nord.de

Bitte beachten Sie auch die umseitigen Hinweise
Please also pay attention to the information stated overleaf

3 Technische Information

3.1 Technische Daten

SPRINTER MOBIL 2500 - HYMAX PRO 2500

Tragfähigkeit Anlage	2.500 kg
Lastverteilung	max. 3:2 oder 2:3 in oder entgegen der Auffahr- richtung (Bitte achten Sie auf den Gesamtschwer- punkt des Fahrzeuges)
Nutzhub Anlage	ca. 990 mm
Hubzeit Anlage	ca. 15,8 s mit 2.500 kg Last
Senkzeit Anlage	ca. 10,8 s mit 2.500 kg Last
Betriebsdruck	ca. 220 bar
Druckbegrenzungsventil	ca. 260 bar
Füllvolumen Ölbehälter	ca. 8 Liter
Schalldruckpegel	≤ 70 dB(A)
bauseitiger Anschluss	3~/N+PE, 400 V, 50 Hz mit Absicherung 16 A Träge gemäß VDE-Richtlinien

SPRINTER MOBIL 3000 - HYMAX PRO 3000

Tragfähigkeit Anlage	3.000 kg
Lastverteilung	max. 3:2 oder 2:3 in oder entgegen der Auffahr- richtung (Bitte achten Sie auf den Gesamtschwer- punkt des Fahrzeuges)
Nutzhub Anlage	ca. 990 mm
Hubzeit Anlage	ca. 16,9 s mit 3.000 kg Last
Senkzeit Anlage	ca. 10,9 s mit 3.000 kg Last
Betriebsdruck	ca. 240 bar
Druckbegrenzungsventil	ca. 260 bar
Füllvolumen Ölbehälter	ca. 8 Liter

Schalldruckpegel	≤ 72 dB(A)
bauseitiger Anschluss	3~/N+PE, 400 V, 50 Hz mit Absicherung 16 A Träge gemäß VDE-Richtlinien

3.2 Sicherheitseinrichtungen

- **Überdruckventil**
Sicherung des Hydrauliksystems gegen Über-
druck.
- **Blende im Zylinderanschluß**
Sicherung gegen zu schnelles Anheben und Ab-
senken der Anlage.
- **Hauptschalter (2) mit Vorhängeschloßeinrichtung**
Sicherung gegen unbefugte Benutzung.
- **Totmannsteuerung**
Beim loslassen der Bedientaster („HEBEN“ (3) oder
„SENKEN“ (4)) stoppt die jeweilige Bewegung
- **Fußabweiser (15) an der Hebebühne**
Schutz gegen Quetschen.
- **CE-STOP + akustisches Warnsignal (optional)**
Sicherung gegen Scher- und Quetschstellen im
Fußbereich.

3.3 Datenblatt

3.3.1 SPRINTER MOBIL 2500 - HYMAX PRO 2500 | SPRINTER MOBIL 3000 - HYMAX PRO 3000

mobiles Hydraulikaggregat
mobile operating unit

Hebebühne fahrbereit
(nur ohne Fahrzeug)
Automotive-Lift movable
only without load

Bodentfreiheit
ground clearance
ca. 25-30

X Fahrzeug mit Frontmotor
XX Fahrzeug mit Heckmotor

3m flexibler Hydraulikschlauch
3m flexible hydraulic hose

elek. Anschluß:
electric connection
3PH, N+PE, 400V, 50Hz
Absicherung 16 Ampere träge

Sprinter mobil 2500
Tragfähigkeit: 2500 kg
capacity

Sprinter mobil 3000
Tragfähigkeit: 3000 kg
capacity

Eigengewicht: ca. 480kg
own weight

(*) Optional:
Wird die Hebebühne verdübelt ist ein Fundament mit einer Betonqualität min. C20/25 und Betonstärke von min. 160mm zu gewährleisten.
A concrete quality min. C20/25 and a thickness of min. 160 mm is necessary if the lift is fasten on a foundation.
Jede befestigte und gerade Oberfläche eignet sich als Aufstandsfläche. Every solid and level surface is suitable as location.

Mess- und Konstruktionsänderungen vorbehalten! Subject to alterations!

025SPB00110		025SPB00110	
Bearb.	Datum	Name	Benennung
05.11.14	05.11.14	mg	Sprinter Mobil 2500 / HYMAX PRO 2500
Gepr.			Sprinter Mobil 3000 / HYMAX PRO 3000
Norm			Zeichnungsnummer
			7686_NB
c Universalaggr. hierzu 12.02.18 mh		tusbaum	
b Lichtsch. Börsenschein hier 13.1.17 mh			
a Zeichnung überarbeitet 13.1.17 mh			
Nr	Änderung	Datum	Name Urspr.
			Ersatz fuer:

Alle Masse in mm. All dimensions in millimeter.

3.4 Hydraulikplan

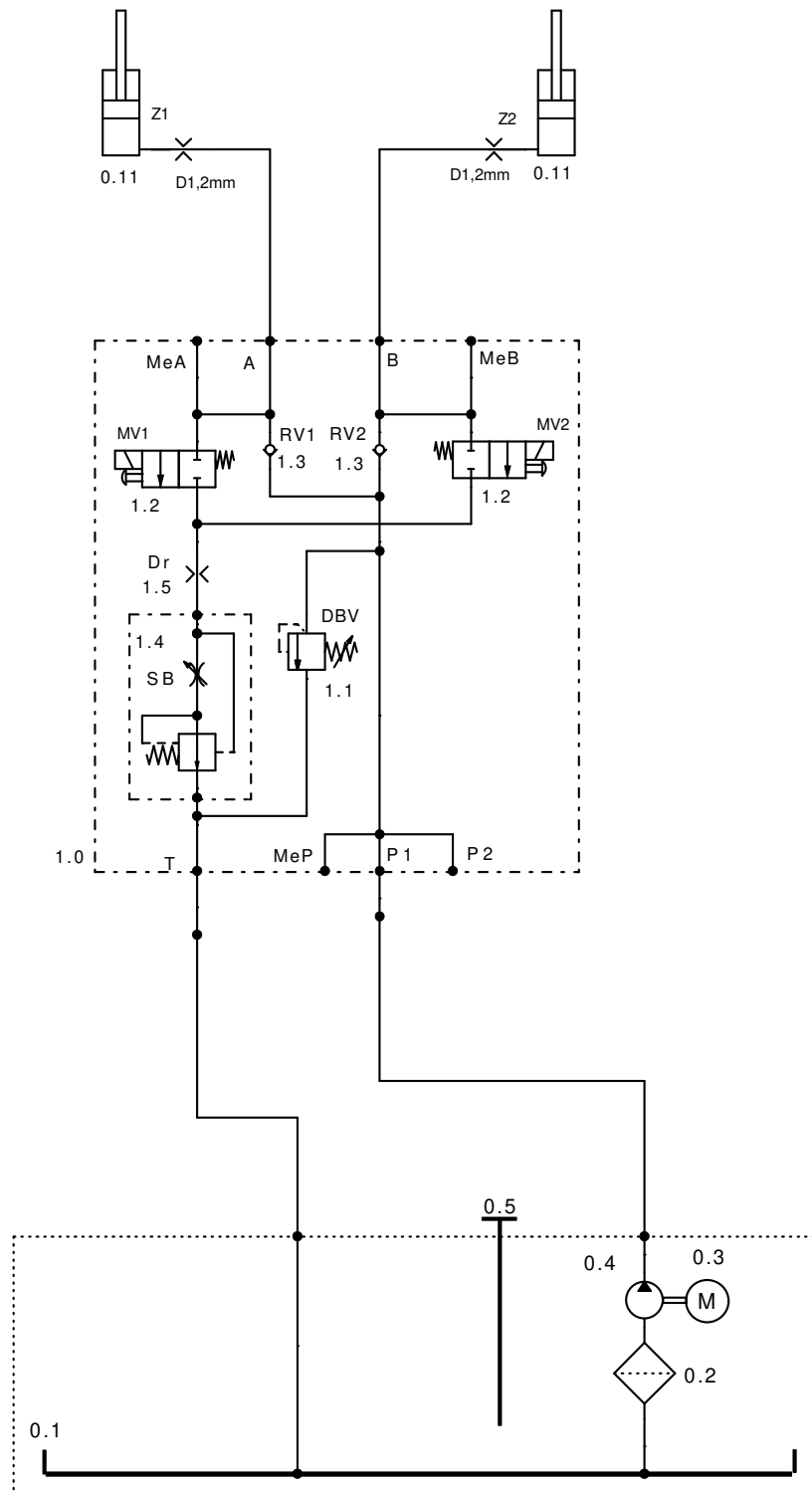

0.1	000STA01600	ÖLBEHÄLTER	1.1	155211	DRUCKBEGRENZUNGSVENTIL
0.2	980012	SAUGFILTER	1.2	982070	2/2 WEGESITZVENTIL
0.3	992658	UNTERÖLMOTOR 3,0 KW 2 POL.	1.3	983700	RÜCKSCHLAGVENTIL
0.4	980141	ZAHNRADPUMPE 2,1 CM ³	1.4	982602	STROMREGELVENTIL
0.5	982186	ÖLPEILSTAB	0.11	025SPB42001	ZYLINDER
1.0	000JL31150	BLOCK KPL.		9025SPB01491	HYDRAULIKSCHLAUCHSATZ

3.5 Elektroschaltplan

Objekt: SPRINTER Standard II

Anlage:

Kunde:

Schaltplannummer: SPRINTER Standard II 02/15/001

Erdung nach örtlichen Vorschriften

Vor Inbetriebnahme prüfen, ob Motornennstrom mit Motorschutzrelais übereinstimmt. Alle Klemmstellen auf ordnungsgemäße Verbindung und alle Kontaktschrauben auf festen Sitz prüfen.

Vor Inbetriebnahme Verdrahtung und Steuerung auf richtige Funktion überprüfen. Keine Inbetriebnahme von unbefugter Seite vornehmen lassen.

Diese Pläne sind auf einem CAD-System erstellt worden. Um die Pläne immer auf den aktuellen Stand zu halten, bitten wir Änderungen nur durch die Firma Nußbaum vornehmen zu lassen.

Diese Schaltpläne sind geistiges Eigentum. Sie dürfen ohne unsere Genehmigung weder vervielfältigt noch Dritten weitergegeben werden!

Änderungen sind vorbehalten.

Schaltpläne und Schaltunterlagen

Die Schaltpläne werden von uns nach bestem Gewissen angefertigt.

Für beige stellte Schaltpläne und Schaltunterlagen wird von uns keine Gewähr für die Richtigkeit dieser Unterlagen übernommen. Dies trifft insbesondere für Schaltungen zu, die von uns nach fremden Plänen angefertigt werden. Diese werden von uns nur nach den vom Auftraggeber überlassenen Unterlagen des Herstellers ausgeführt.

Funktionsprüfung der Schaltanlagen

Schaltpläne sind keine Serienerzeugnisse. Bei der Prüfung des Schaltschranks im Werk können Feldgeräte wie Fühler, Thermostate und Motoren nicht einbezogen werden. Auch bei sorgfältiger Prüfung lassen sich deshalb Funktions- und Schaltungsfehler nicht immer vermeiden.

Mängel werden im Rahmen der Gewährleistung bei der Inbetriebnahme beseitigt. Bei Inbetriebnahme ohne Hinzuziehung unseres Service wird deshalb keine Mängelhaftung übernommen. Nachbesserungen einschließlich der Berichtigung von Schaltplänen bei nicht von uns in Betrieb genommenen Schaltanlagen werden deshalb nur gegen Berechnung gemäß unseren Servicebedingungen ausgeführt. Kosten für Nachbesserungen durch Dritte können nicht anerkannt werden.

Sicherheitsprüfung und Schutzmaßnahmen



Der Schaltschrank wurde unter Beachtung der anerkannten Regeln der Technik nach VDE0100/0113 sowie der Unfallverhütungsvorschrift VBG4 (elektrische Anlagen und Betriebsmittel) gefertigt bzw. errichtet und geprüft.

Folgende Prüfungen wurden durchgeführt:

- Spannungsprüfung und/oder Isolationsprüfung des Schaltschranks nach VDE0100/5.73
- Prüfung der Wirksamkeit der angewandten Schutzmaßnahmen bei indirektem Berühren nach VDE0100g/7.75 Par. 22
- Funktionsprüfung und Stückprüfung nach VDE560/11.87

An Schutzmaßnahmen wurden getroffen:

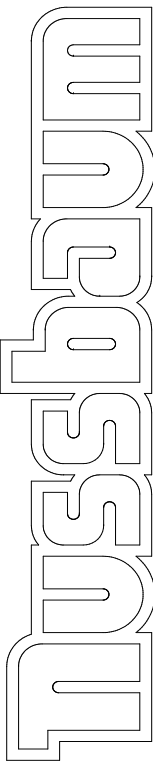
- Schutz gegen direktes Berühren nach VDE0100/5.73. Par. 4
- Schutz bei indirektem Berühren nach VDE0100/5.73. Par. 5

0	1	2	3	4	5	6	7	8	9
									
Nussbaum Hebetchnik GmbH & Co. KG Korker Straße 24 D-77694 Kehl Badersweier Tel.: +49(0)7853/899-0									
<h1>SCHALTPLAN</h1>									
OBJEKT : Spinter 3x 400 / 230V ANLAGE : : KUNDE : : SCHALTPLANNR: Platine 07/18/001									
3.) Sicherheitsprüfung und Schutzmaßnahmen Der Schaltschrank wurde unter Beachtung der anerkannten Regeln der Technik nach VDE 0100/5:73 gefertigt bzw. errichtet und geprüft. Folgende Prüfungen wurden durchgeführt: 1. Spannungsprüfung und/oder Isolationsprüfung des Schaltstranges nach VDE 0100/5:73. 2. Schutz gegen direktes Berühren nach VDE 0100/5:73, Par. 5. 3. Funktionsprüfung und Stückprüfung nach VDE 560/11.87. An Schutzmaßnahmen wurden getroffen: 1. Schutz gegen direktes Berühren nach VDE 0100/5:73, Par. 5. 2. Schutz bei indirektem Berühren nach VDE 0100/5:73, Par. 5.									
Diese Schaltpläne sind unser geistiges Eigentum. Sie dürfen ohne unsere Genehmigung weder verändert noch Dritten weitergegeben werden!									
Diese Pläne sind auf einem CAD-System erstellt worden Um die Pläne immer auf dem aktuellen Stand zu halten, bitten wir Änderungen nur durch uns vornehmen zu lassen.									
Erdung nach örtlichen Vorschriften Vor Inbetriebnahme prüfen, ob Motornennstrom mit Motorschutzrelais übereinstimmt. Alle Klemmstellen auf Ordnungsgemäße Verbindung und alle Kontaktschrauben auf festen Sitz prüfen. Vor Inbetriebnahme Verdrehung und Steuerung auf richtige Funktion überprüfen. Keine Inbetriebnahme von unbefugter Seite vornehmen lassen. Änderungen vorbehalten									
1.) Schaltpläne und Schaltunterlagen Die Schaltpläne werden von uns nach bestem Gewissen angefertigt. Für beigezeichnete Schaltpläne und Schaltunterlagen wird keine Haftung übernommen. Die Schaltpläne werden von uns nach den vom Auftragnehmer überlassenen Unterlagen des Herstellers angefertigt. Diese trifft insbesondere für Schaltungen zu, die von uns nach Fremden Plänen angefertigt werden.									
2.) Funktionsprüfung der Schaltanlagen Schaltpläne sind keine Serienerzeugnisse. Bei der Prüfung des Schaltstranges im Werk können Prüfungsfehler festgestellt werden. Die Schaltpläne werden von uns nach dem besten Wissen und Gewissen angefertigt. Die Schaltpläne werden von uns nach den vom Auftragnehmer überlassenen Unterlagen des Herstellers angefertigt. Diese trifft insbesondere für Schaltungen zu, die von uns nach Fremden Plänen angefertigt werden.									
Datum 02.07.18 Bearb. R0E Gepr. 31.10.18									
Urspr. Ers. f. Ers. d.									
									
Nussbaum Hebetchnik GmbH & Co. KG Korker Straße 24 D-77694 Kehl - Badersweier Tel.: +49(0)7853/899-0 Fax: +49(0)7853/897									
Spinter 3x 400 / 230V									
Deckblatt									
3									
B1. 1 5 Bl.									

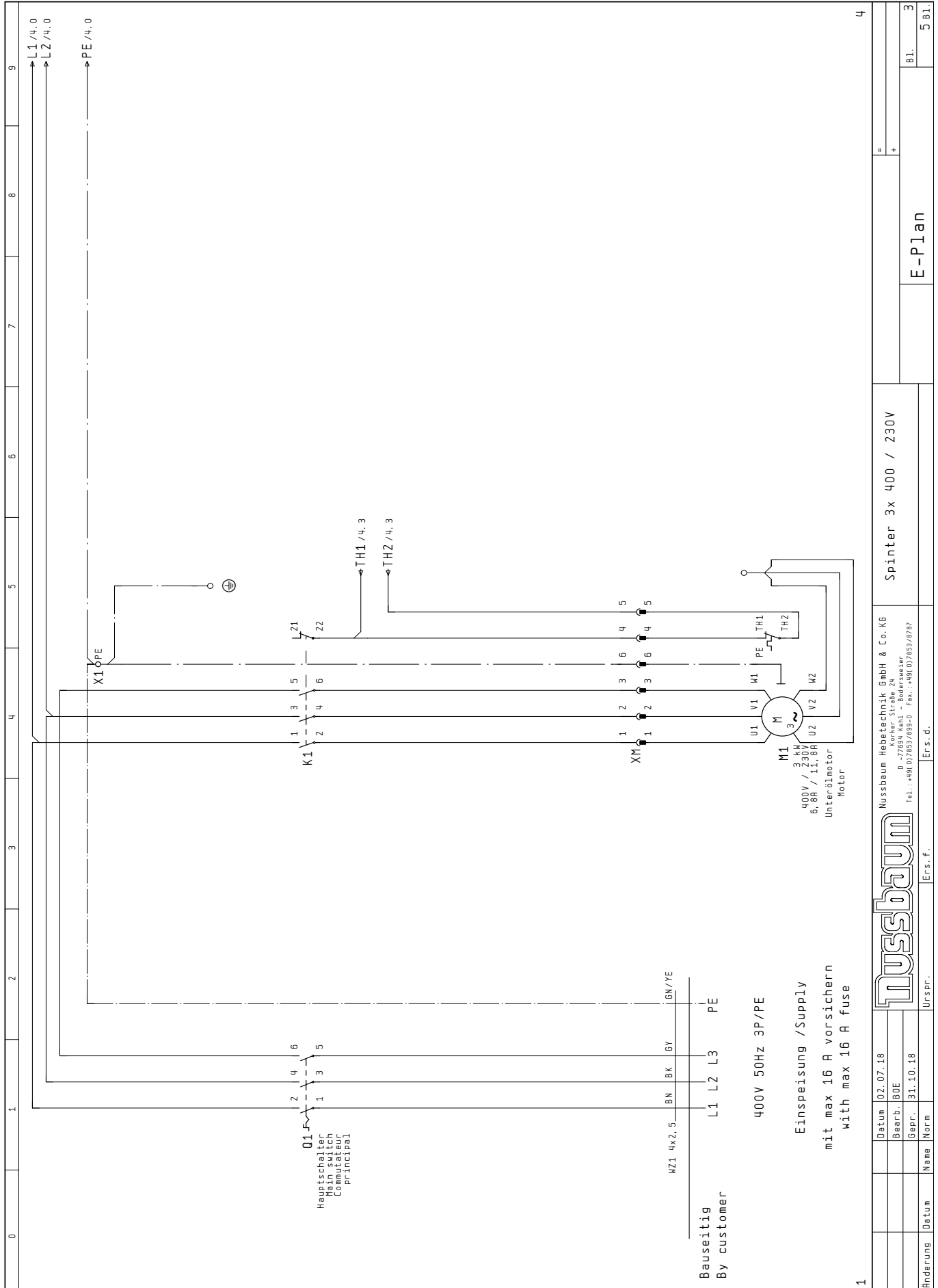

1		Sprinter 3x 400 / 230V		E-Plan	
Datum 02.07.18		Nussbaum Hebeteknik GmbH & Co. KG		=	
Bearb. BOE		Korfer Straße 24		+	
Bepr. 31.10.18		D-77894 Kehl - Bodensee		BL 3	
Name Norm		Tel.: +49 (0)78527899-0 Fax.: +49 (0)785278787		5 BL	
Ursprf.		Ers. d.			

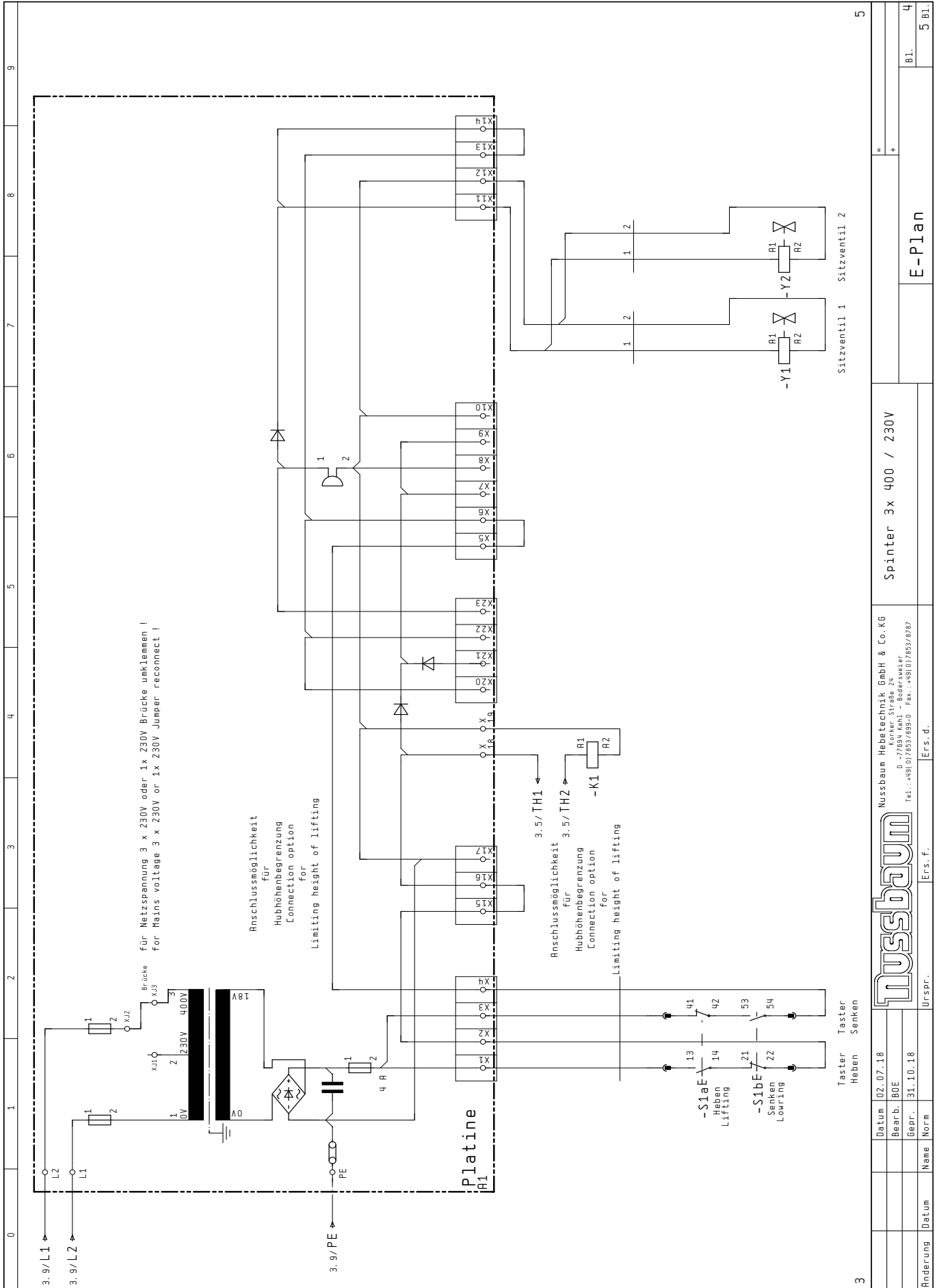

Spinter 3x 400 / 230V

Nussbaum Hebeteknik GmbH & Co. KG
Korker Straße 24
D - 72894 Kehl - Badersweiler
Tel.: +49(0)7852/6950 Fax: +49(0)7852/6787



Änderung	Datum	Name	Norm	Urspr.	Ers. f.	Ers. d.
	Datum 02.07.18	Bearb. BOE				
	Gepr. 31.10.18					

=	
+	

E-Plan

B1.	4
B1.	5 Bl.

Stückliste Bill of materials Liste de matériel

NUSTUCkZ 16.11.2004

Bauteilbenennung Component design. Design. composant	Menge Amount Qté.	Bezeichnung Designation Description matériel	Typen nummer Model number Numero de type	Lieferant Supplier Fournisseur	Artikelnummer Article number N° d'article
J1	1	Platinen Halbleiter Bl. Zk67.7x257 DX51 D+Z	000STH03564		000STH03564
J1	1	Schutzhaube für Elektrosteuerung	SCHUTZHAUBE FÜR ELEKTROSTEUERUNG	Kerft	9000STH03566
J1	2	Perfect Kabelverschraubung M16x1.5	KABELVERSCHRÄUBUNG M16X1.5	Jacob GmbH	9232SL03026
J1	1	Perfect Kabelverschraubung M32x1.5	KABELVERSCHRÄUBUNG M32X1.5	Jacob GmbH	9951969
J1	1	Dichtung für 6 Leitungen (6mm) für	MEHRFACH DICHTUNG	Jacob GmbH	9951971
O1	1	Hauptsch. Mot-Aus 3p 16A 5.5kW	A 1.05/3.0200-EV/20	Merz GmbH	996875
M1	1	Unterölmotor 3kW/ 6.8/11.8H 50Hz	U07KZ-371	Hänning GmbH	990403
RI	1				992658
-S1a	1	Doppeldrucktaste (022mm) mit Pfeilen	LPCB7191	Lovato electric	9000STH03566
-S1a	1	Befestigungsbasis (022mm)	LFXB0120n	Lovato electric	996880
-S1a	2	Kontaktelement I0 (22mm)	LPXC01	Lovato electric	996884
-S1a	2	Kontaktelement IS (22mm)	LPXC10	Lovato electric	996881
-S1b	1	Kontaktelement IS (N2)	M2-K10	Moeller	996885
-S1b	1	Kontaktelement I0 (N2)	M2-K01	Moeller	990133
WZ1	6	Steuerleitung mit num. Adern 402.5	PVC-STEUERLEITUNG FLEX	Kabel Wächter GmbH & Co.KG	990181
WY1	1	Steuerleitung mit num. Adern (1801.0)	PVC-STEUERLEITUNG FLEX	Kabel Wächter GmbH & Co.KG	990087
					990554

Datum	31.10.18	Nussbaum Hebeltechnik GmbH & Co. KG	Spinter 3x 400 / 230V	=
Bearb.	BOE	Korker Straße 24		
Beprf.	31.10.18	0 -77894 Kehl - Badersweier		
Ursprf.	Ers. f.	Tel. +49 07652/899-0 Fax. +49 07652/8787	Stückliste	5 Bl.



0	1	2	3	4	5	6	7	8	9
---	---	---	---	---	---	---	---	---	---

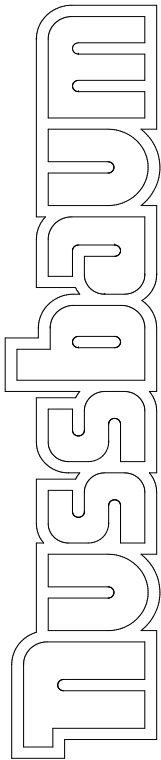

Nussbaum Hebetchnik
 GmbH & Co. KG
 Korker Straße 24
 D-77694 Kehl Badersweier
 Tel.: +49(0)7853/899-0

SCHALTPLAN

Erdung nach örtlichen Vorschriften

Vor Inbetriebnahme prüfen, ob Motornennstrom mit Motorschutzrelais übereinstimmt. Alle Klemmstellen auf Ordnungsgemäße Verbindung und alle Kontaktschrauben auf festen Sitz prüfen.
 Vor Inbetriebnahme Verdrehung und Steuerung auf richtige Funktion überprüfen. Keine Inbetriebnahme von unbefugter Seite vornehmen lassen.
 Änderungen vorbehalten

OBJEKT : Spinter 1x 230V
 ANLAGE :
 KUNDE :
 SCHALTPLANNR: Platine 07/18/001

1.) Schaltpläne und Schalterunterlagen

Die Schaltpläne werden von uns nach bestem Gewissen angefertigt. Für beigeordnete Schaltpläne und Schalterunterlagen werden wir keine Haftung übernehmen. Sollten sich nach der Montage Fehler ergeben, wird dies durch die vom Auftraggeber überlassenen Unterlagen des Herstellers ausgeführt.

2.) Funktionsprüfung der Schaltanlagen

Schaltpläne sind keine Serienerzeugnisse. Bei der Prüfung des Schaltstranges im Werk können Prüfergebnisse über die Funktionen und Schaltungsverhalten nicht immer gewährleistet werden. Dies kann zu Schäden an den Schaltanlagen führen. Die Kosten für die Nachbesserungen werden durch Dritte übernommen. Bei der Inbetriebnahme übernehmen wir keine Haftung. Keine Haftung für Schäden an den Schaltanlagen, die während der Montage durch Dritte verursacht werden. Die Kosten für die Nachbesserungen werden durch Dritte übernommen.

3.) Sicherheitsprüfung und Schutzmaßnahmen

Der Schaltstrang wurde unter Beachtung der anerkannten Regeln der Technik nach VDE 0100/5:73 gefertigt bzw. errichtet und geprüft.
 Folgende Prüfungen wurden durchgeführt:
 1. Spannungsprüfung und/oder Isolationsprüfung des Schaltstranges nach VDE0100/5:73.
 2. Funktionsprüfung und/oder Prüfung nach VDE560/11:87.
 3. Schutz gegen direktes Berühren nach VDE0100/5:73, Par. 5.
 4. Schutz bei indirektem Berühren nach VDE0100/5:73, Par. 5.

Diese Pläne sind auf einem CAD-System erstellt worden
 Um die Pläne immer auf dem aktuellen Stand zu halten, bitten wir
 Änderungen nur durch uns vornehmen zu lassen.

Diese Schaltpläne sind unser geistiges Eigentum.
 Sie dürfen ohne unsere Genehmigung weder verändert
 noch Dritten weitergegeben werden!

	Datum	02.07.18		Nussbaum Hebetchnik GmbH & Co. KG		Spinter 1x 230V			3
	Bearb.	BOE		Korker Straße 24					
	Gepr.	31.10.18		D-77694 Kehl - Badersweier					
	Name		Urspr.	Tel.: +49(0)7853/899-0 Fax: +49(0)7853/899-0		Deckblatt		Bil.	5 Bl.
			Ers. f.						

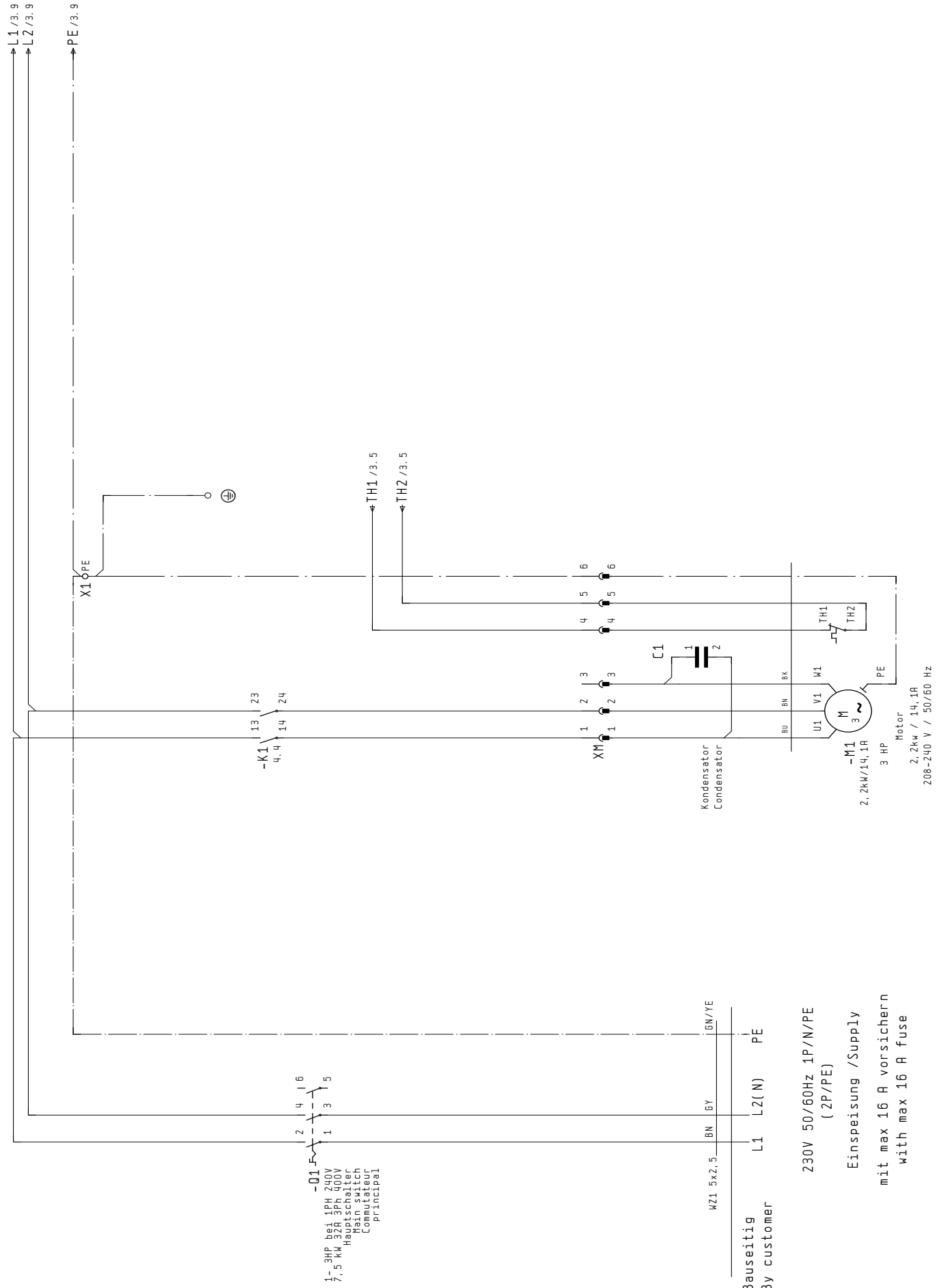

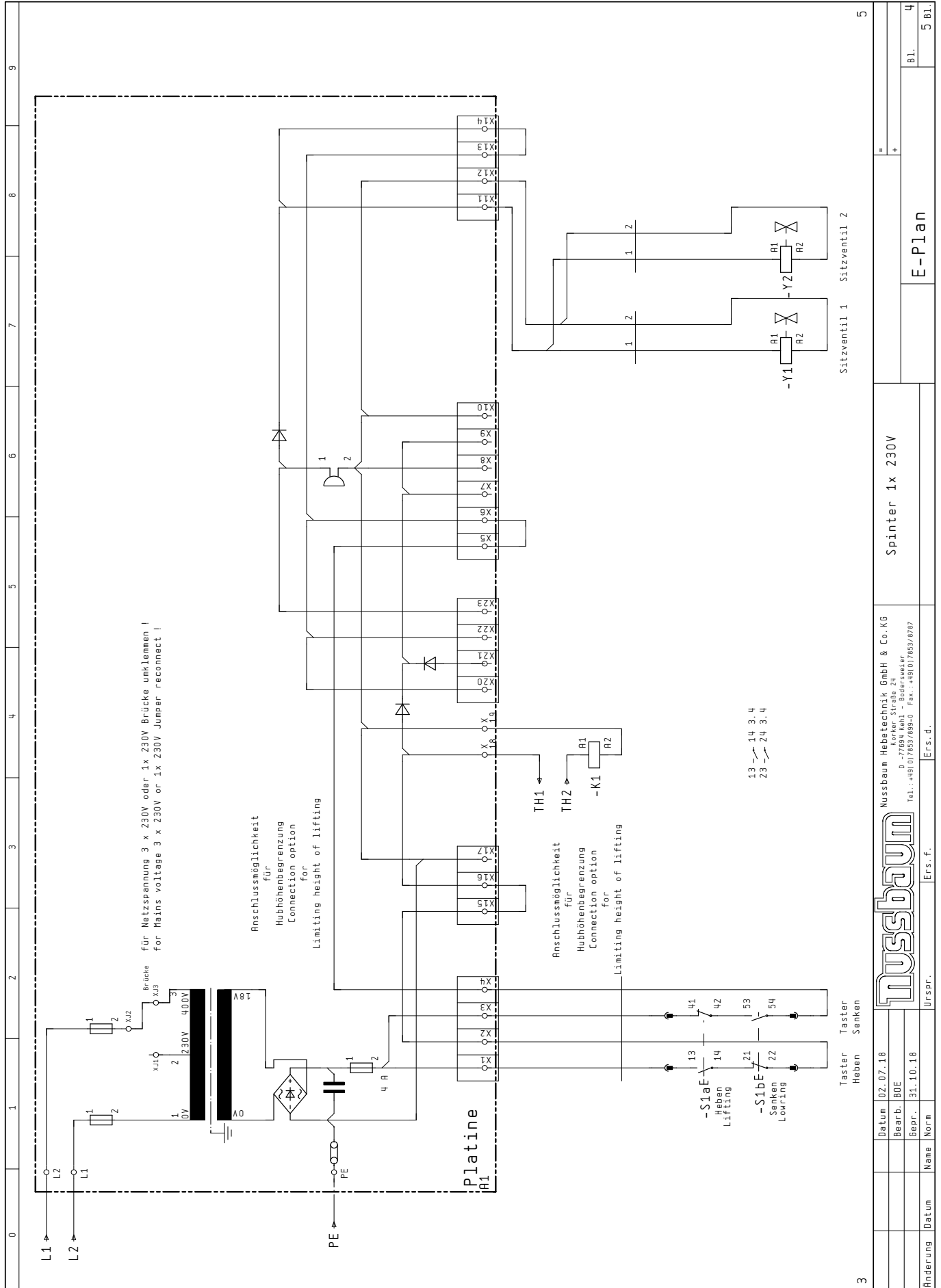

0 1 2 3 4 5 6 7 8 9

Stückliste Bill of materials Liste de matériel

NUSTUCkZ 16.11.2004

Bauteilbenennung Component design. Design. composant	Menge Amount Qté.	Bezeichnung Designation Description matériel	Typen nummer Model number Numero de type	Lieferant Supplier Fournisseur	Artikelnummer Article number N° d'article
J1	1	GEH. KPL. CT-86Z ABS	SCHALTKASTEN ABS CT 86Z	Nussbaum	250HLNT03010
J1	3	Perfect Kabelverschraubung M16x1,5	KABELVERSCHRAUBUNG M16X1,5	Jacob GmbH	99519371
J1	3	Perfect Kabelverschraubung M12x1,5	KABELVERSCHRAUBUNG M12X1,5	Jacob GmbH	99519688
J1	1	mit allen Bohrungen	MONTAGEPLATTE	Nussbaum	412316LPI111
-Q1	1	Hauptsch. Not-Aus 3p 32A 7,5kW	RI51/6.1050	Merz GmbH	991032
-M1	1	Unterölmotor 2,2kW Singel. Phase	UOE712B-319	Hanning GmbH	992276
M1	1				9005TA03566
-S1a	1	Doppeldrucktaste (D22mm) mit Pfeilen	LPB7191	Lovato electric	996880
-S1a	1	Befestigungsbasis (D22mm)	LPXRUI20n	Lovato electric	996884
-S1a	2	Kontaktenelement I0 (22mm)	LPXC01	Lovato electric	996881
-S1a	2	Kontaktenelement IS (22mm)	LPXC10	Lovato electric	996885
-S1b	1	Kontaktenelement IS (R2Z)	M2-K10	Moeller	990133
-S1b	1	Kontaktenelement I0 (R2Z)	M2-K01	Moeller	990181
M21	6	Steuerleitung mit farb. Adern (562,5)	PVC-STEUERLEITUNG FLEX	Kabel Wächter GmbH & Co.KG	991495
M21	1	Steuerleitung mit num. Adern (1861,0)	PVC-STEUERLEITUNG FLEX	Kabel Wächter GmbH & Co.KG	990554

4

NUSSBAUM
Nussbaum Hebeteknik GmbH & Co. KG
Korkei Straße 24
D - 77894 Kehl - Bodersweier
Tel.: +49 (0) 7852 899-0 Fax.: +49 (0) 7852 897

Ursprf. Ers. f. Ers. d.

Sprinter 1x 230V

BL. 5 BL. 5 BL.

Stückliste

3.5.1 Platine für Universalaggregat

circuit board for universal aggregate
 platine pour agrégat universel
 platina de circuito para agregado universal
 circuito per aggregato universale

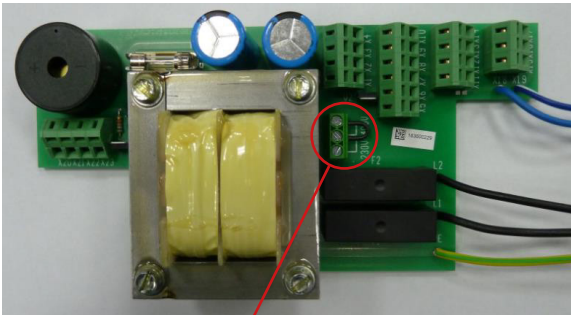

Für Netzspannung 3x230V oder 1x230V Brücke umklemmen
 For voltage 3x230V or 1x230V reconnect bridge
 Pour tension secteur 3x230V ou 1x230V pont de reconnexion
 Para tensión de red 3x230V o 1x230V reconectar puente
 Per la tensione di rete 3x230V o 1x230V ricollegare il ponte di collegamento

F3: 5x20-4AT

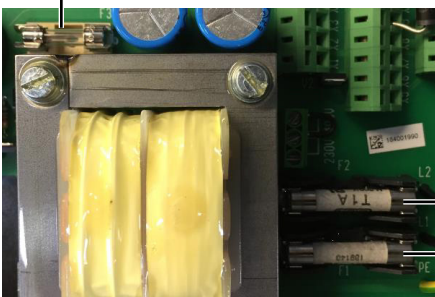

F2: 6.35x32-1AT

F1: 6.35x32-1AT

4 Sicherheitsbestimmungen

Beim Umgang mit Anlagen sind die gesetzlichen Unfallverhütungsvorschriften nach BGG 945: Prüfung von Hebebühnen; BGR 500 Betreiben von Anlagen; VBG 14 einzuhalten.

Auf die Einhaltung folgender Vorschriften wird besonders hingewiesen:

- Beim Betrieb der Anlage sind die Sicherheitsbestimmungen und Bedienungsanweisungen in der Betriebsanleitung zu befolgen.
- Das Gesamtgewicht der aufgenommenen Last darf
 - 2.500 kg bei SPRINTER MOBIL 2500 - HYMAX PRO 2500 und
 - 3.000 kg bei SPRINTER MOBIL 3000 - HYMAX PRO 3000 nicht überschreiten, wobei eine maximale Lastverteilung von 3:2 oder 2:3 in Auffahrrichtung oder entgegen der Auffahrrichtung zulässig ist.
- Mit der selbstständigen Bedienung von Anlagen dürfen nur Personen beschäftigt werden die das 18. Lebensjahr vollendet haben, in der Bedienung der Anlage unterwiesen sind und ihre Beschäftigung hierzu gegenüber dem Unternehmer nachgewiesen haben. Sie müssen vom Unternehmer ausdrücklich mit dem Bedienen der Anlage beauftragt sein (Auszug aus BGR 500), siehe Übergabeprotokoll.
- Der Betrieb der Anlage ist nur auf einer ebenen, befestigten Fläche zulässig.
- Während des Hub- oder Senkvorgangs dürfen sich keine Personen im Arbeitsbereich der Anlage aufhalten.
- Die Personenbeförderung mit der Anlage ist verboten.
- Das Hochklettern an der Anlage ist verboten.
- Nach Änderungen an der Konstruktion und nach Instandsetzungen an tragenden Teilen muss die Anlage von einem Sachverständigen geprüft werden.
- An der Anlage dürfen erst Eingriffe vorgenommen werden, wenn der Hauptschalter (2) ausgeschaltet und abgeschlossen ist.
- Bei Fahrzeugen mit niedriger Unterbodenfreiheit oder mit Sonderausstattungen ist vorher zu prüfen, ob Beschädigungen auftreten können.
- Mögliche Schwerpunktverlagerungen durch Demontage von schweren Fahrzeugteilen sind zu beachten.

4.1 Sicherheitsüberprüfung

Die Sicherheitsüberprüfung ist zur Gewährleistung der Betriebssicherheit der Hubanlage erforderlich. Sie ist durchzuführen:

1. Vor der ersten Inbetriebnahme nach dem Aufstellen der Hubanlage
Verwenden Sie das Formblatt „Einmalige Sicherheitsüberprüfung“

2. Nach der ersten Inbetriebnahme regelmäßig in Abständen von längstens einem Jahr
Verwenden Sie das Formblatt „Regelmäßige Sicherheitsüberprüfung“
3. Nach Änderungen an der Konstruktion der Hubanlage
Verwenden Sie das Formblatt „Außerordentliche Sicherheitsüberprüfung“

! Die einmalige und regelmäßige Sicherheitsüberprüfung muss von einem Sachkundigen durchgeführt werden. Es wird empfohlen gleichzeitig eine Wartung vorzunehmen.

ii *Nach Änderungen der Konstruktion (zum Beispiel Veränderung der Tragfähigkeit oder Veränderung der Hubhöhe) und nach wesentlichen Instandsetzungen an tragenden Teilen (z.B. Schweißarbeiten) ist eine Überprüfung durch einen Sachverständigen erforderlich (außerordentliche Sicherheitsüberprüfung)*

Dieses Prüfbuch enthält Formulare mit ausführlichem Prüfplan für die Sicherheitsüberprüfung. Verwenden Sie bitte das entsprechende Formular, protokollieren Sie den Zustand der geprüften Anlage und belassen Sie das vollständig ausgefüllte Formular in diesem Prüfbuch.

5 Bedienungsanleitung



Während der Handhabung der Anlage sind die Sicherheitsbestimmungen unbedingt einzuhalten. Lesen Sie vor der ersten Bedienung sorgfältig die Sicherheitsbestimmungen in Kapitel 3!



Um ein Bedienen durch unbefugte Personen zu vermeiden ist der Hauptschalter (2) nach Erreichen der Arbeitshöhe auszuschalten.

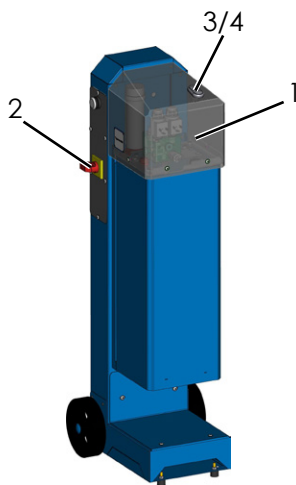

- 1 Abdeckhaube 2 Hauptschalter
3 „HEBEN“ Taster 4 „SENKEN“ Taster



Bei den SPRINTER MOBIL - HYMAX PRO Hebebühnen muss sich der Motor des aufgenommenen Fahrzeuges immer auf der Festlagerseite befinden, ansonsten besteht Absturzgefahr des Fahrzeuges.

Der Gesamtschwerpunkt des Fahrzeuges inklusive der Beladung muss zwischen 100 mm und 600 mm zur Hebebühnenmitte hin vom Festlager entfernt sein, ansonsten besteht Absturzgefahr des Fahrzeuges.

Fahrzeug in Längs- und Querrichtung mittig über die Auffahrschienen langsam auffahren.

Fahrzeuge mit Frontantrieb:

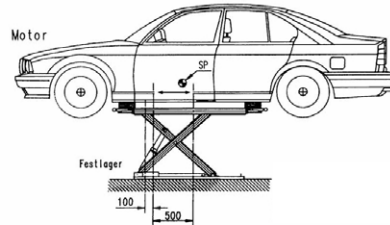

Der Gesamtschwerpunkt muss zwischen 100 und 600 mm zur Hebebühnenmitte hin vom Festlager entfernt sein

Festlager

SP = Schwerpunkt

Festlager 008

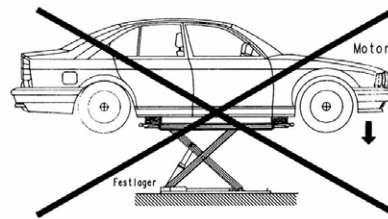

Fahrzeuge mit Heckantrieb:

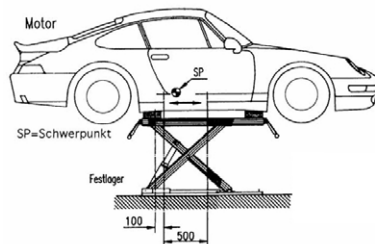

Der Gesamtschwerpunkt muss zwischen 100 und 600 mm zur Hebebühnenmitte hin vom Festlager entfernt sein

Festlager

SP = Schwerpunkt

Festlager 009

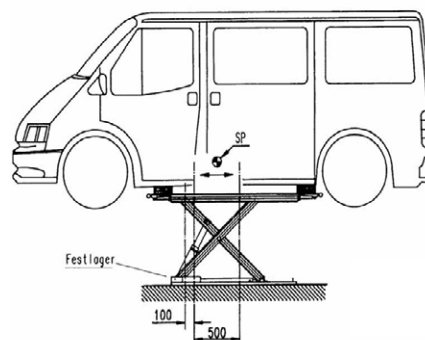
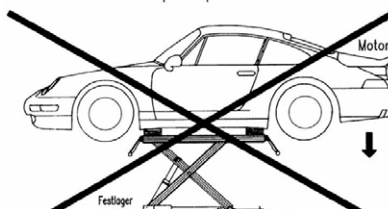

Der Gesamtschwerpunkt muss zwischen 100 und 600 mm zur Hebebühnenmitte hin vom Festlager entfernt sein

SP = Schwerpunkt

Festlager 010

5.1 Anheben des Fahrzeuges

! **Achtung!** Die Hydraulikleitungen dürfen nicht überfahren werden, dies kann zu Beschädigungen und bei Leckage sogar zum Absenken der Hebebühne führen.

! **Der Gesamtschwerpunkt ist zu beachten.**

 Wenn notwendig die Rampen zur sicheren Aufnahme des Fahrzeuges verwenden.

- Fahrzeug gegen rollen sichern; Handbremse anziehen, Gang einlegen.
- Gefährdeten Bereich kontrollieren.
Es dürfen sich keine Personen oder Gegenstände im Arbeitsbereich der Hebebühne oder auf der Hebebühne befinden.
- Einschalten der Steuerung. Hauptschalter (2) auf Position „1“ drehen (siehe Bild 007).
- Polymerauflagen unter den vom Fahrzeughersteller vorgeschriebenen Punkten positionieren. Die Polymerauflagen dürfen nicht hochkant gestellt werden, ansonsten besteht Absturzgefahr des Fahrzeuges.
- Fahrzeug anheben. Taster „HEBEN“ (3) drücken.
- Sind die Räder frei, ist der Hubvorgang zu unterbrechen und der sichere Sitz der Polymerauflagen ist nochmals zu überprüfen.
- Fahrzeug auf gewünschte Arbeitshöhe anheben.
- Positionieren Sie dann das Bedienaggregat so, dass das flexible Schlauchpaket (Schutz- und Hydraulikschlauch) nicht durch Fremdeinwirkung (z. B. Überfahren mit Last) beschädigt werden kann.

5.2 Senken des Fahrzeuges

! Achtung! Die Hydraulikleitungen dürfen nicht überfahren werden, dies kann zu Beschädigungen und bei Leckage sogar zum Absenken der Hebebühne führen.

- Gefährdeten Bereich kontrollieren. Es dürfen sich keine Personen oder Gegenstände im Arbeitsbereich der Hebebühne oder auf der Hebebühne befinden.

! Das Fahrzeug nie ohne Räder in die unterste Position absenken. Ansonsten kann die Hebebühne die Last aus eigener Kraft nicht anheben. Und es können Beschädigungen am Fahrzeug entstehen.

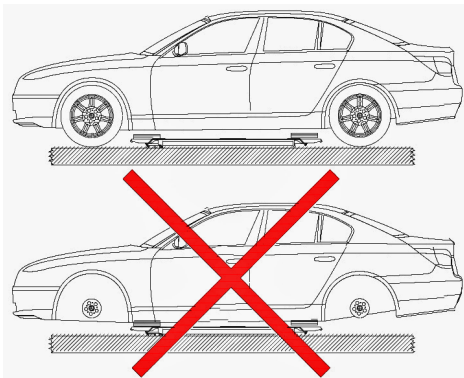

015

- Fahrzeug auf gewünschte Arbeitshöhe senken. Taster „SENKEN“ (4) drücken (siehe Bild 007).

- Die Anlage ist mit einem optionalen CE-STOP ausgestattet.
Beim „SENKEN“ (4) in die unterste Position bleibt die Anlage auf einer Höhe von 300 mm stehen. Um ein Absenken der Anlage zu ermöglichen ist es notwendig den Taster „SENKEN“ (4) loszulassen und erneut zu betätigen.
Es ertönt ein Signalton bis die Anlage in der untersten Position angekommen ist.
- Der gesamte Senkvorgang ist zu beobachten.
- Befindet sich die Hebebühne in der erkennbaren untersten Position, sind die Polymerauflagen zu entfernen und das Fahrzeug ist von der Hebebühne zu fahren.

6 Verhalten im Störfall

Bei gestörter Betriebsbereitschaft der Anlage kann ein einfacher Fehler vorliegen. Überprüfen Sie die Anlage auf die angegebenen Fehlerursachen. Kann der Fehler bei Überprüfung der genannten Ursachen nicht behoben werden, ist der Kundendienst Ihres Händlers zu benachrichtigen.



Selbständige Reparaturarbeiten an den Sicherheitseinrichtungen der Hebebühne sowie Überprüfungen an der elektrischen Anlage dürfen nur durch Fachpersonal ausgeführt werden.

Problem: Motor läuft nicht an

<i>mögliche Ursachen:</i>	<i>Abhilfe:</i>
keine Stromversorgung	Prüfen der Stromversorgung
Hauptschalter (2) ist nicht eingeschaltet oder defekt	Hauptschalter (2) prüfen
Sicherung defekt	Sicherungen prüfen lassen
Drucktaster „HEBEN“ (3) defekt	Kundendienst benachrichtigen
Motor defekt	Kundendienst benachrichtigen

Problem: Motor läuft an, Last wird nicht gehoben

mögliche Ursachen:	Abhilfe:
Last ist zu schwer	Hebebühne entladen
Füllstand Hydrauliköl ist zu niedrig	Hydrauliköl nachfüllen
Notablassvorrichtung ist nicht geschlossen	Notablassvorrichtung prüfen
Druckleitung undicht	Kundendienst benachrichtigen
Stecker der Hebebühne ist für ein Rechtsfeld ausgeführt.	Möglicherweise stimmt Ihre Steckdose nicht überein. Eine Phase muss getauscht werden.

Problem: Hebebühne lässt sich nicht absenken

mögliche Ursachen:	Abhilfe:
Hebebühne sitzt auf Hindernis auf	siehe 7.1 Auffahren auf ein Hindernis
Hydraulikventil defekt	Kundendienst benachrichtigen
Drucktaster „SENKEN“ (4) defekt	Kundendienst benachrichtigen
Falsche Drucktaste betätigt	Richtige Drucktaste betätigen

6.1 Auffahren auf ein Hindernis

Fährt die Anlage beim Absenken auf ein Hindernis auf, bleibt sie durch den mechanischen Widerstand stehen. In diesem Fall muss die Hebebühne durch Betätigung des Tasters „HEBEN“ (3) am Bedienaggregat soweit nach oben gefahren werden, bis das Hindernis entfernt werden kann. Daraufhin befindet sich die Hebebühne wieder im normalen Arbeitszustand und kann, wie in der Betriebsanleitung beschrieben, weiter betrieben werden.

6.2 Notablass bei Stromausfall



Ein Notablass ist ein Eingriff in die Steuerung der Anlage und darf nur von erfahrenen Sachkundigen vorgenommen werden.

Der Notablass muss in der nachfolgend beschriebenen Reihenfolge durchgeführt werden, ansonsten kann es zu Beschädigungen und zu Gefahren für Leib und Leben führen.



Jegliche Art externer Leckage ist unzulässig und muss sofort beseitigt werden. Dies ist zwingend notwendig, speziell auch vor einem Notablass.

Gründe, die einen Notablass erforderlich machen können sind z.B. Ausfall der Elektrik, bei Störungen des Senkventils, etc.

1. Hauptschalter (2) ausschalten
2. Vordere Aggregatabdeckung (1) lösen und entfernen.
3. Die Stifte der Ventile V1 und V2 entgegen dem Uhrzeigersinn herausdrehen.

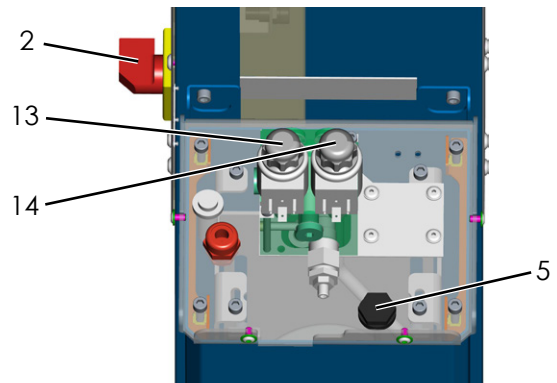

2 Hauptschalter
13 Ventil V1

5 Öleinfüllöffnung
14 Ventil V2

002

4. Der Senkvorgang startet unmittelbar.
5. Der gesamte Senkvorgang ist stets vom Bediener zu beobachten. Beobachten sie die Reaktion des Fahrzeuges.
6. Das Fahrzeug in die unterste Position absenken.
7. Die Stifte der Ventile V1 und V2 wieder komplett eindrehen.

7 Wartung und Pflege der Anlage



Vor einer Wartung sind alle Vorbereitungen zu treffen, dass bei Wartungs- und Reparaturarbeiten an der Hubanlage keine Gefahr für Leib und Leben und Beschädigungen von Gegenständen bestehen.

Bei Entwicklung und Produktion von Nußbaum Produkten wird auf Langlebigkeit und Sicherheit Wert gelegt. Um die Sicherheit des Bedieners, die Zuverlässigkeit des Produktes, niedrige Unterhaltungskosten, den Garantieanspruch und schließlich auch die Langlebigkeit der Produkte zu gewährleisten ist der korrekte Aufbau und die richtige Bedienung genauso notwendig wie regelmäßige Wartung und ausreichende Pflege.

Unsere Bühnen erfüllen oder übertreffen alle Sicherheitsstandards der Länder, in die wir sie verkaufen. Europäische Regelungen beispielsweise verpflichten alle 12 Monate während des Betriebs der Bühne zu einer Wartung durch qualifiziertes Fachpersonal. Um die größtmögliche Verfügbarkeit und Funktionsfähigkeit der Hubanlage zu gewährleisten, sind die aufgeführten Reinigungs-, Pflege- und Wartungsarbeiten durch eventuelle Wartungsverträge sicherzustellen.

Die Hubanlage ist in regelmäßigen Abständen gemäß nachfolgendem Plan zu warten. Bei intensivem Betrieb und bei höherer Verschmutzung ist das Wartungsintervall zu verkürzen.

Während der täglichen Nutzung ist die Gesamtfunktion der Hubanlage zu beobachten. Bei Störungen oder Leckage muss der Kundendienst benachrichtigt werden.

Um die Wartungsarbeiten zu vereinfachen, folgen sie den Anweisungen auf dem Wartungsaufkleber der sich je nach Hebebühnenausführung am Aggregat befindet.

7.1 Wartungsplan der Anlage



Vor Beginn der Wartung ist eine Netztrennung vorzunehmen. Die Anlage ist gegen unbeabsichtigtes Absenken und gegen unbefugtes Betreten abzusichern.

7.2 Bei Bedarf oder sichtbarer Beschädigung

7.2.1 Wartung 1 x jährlich

- Zustand des Typenschildes, Tragfähigkeitsangaben und Aufkleber prüfen. Bei Beschädigungen oder Unlesbarkeit sind diese auszutauschen.
- Zustand des Typenschildes, Tragfähigkeitsangaben und Aufkleber prüfen. Bei Beschädigungen oder Unlesbarkeit sind diese auszutauschen.

- Kolbenstangen der Hubzylinder von Sand und Schmutz befreien.
- Abstreifer auf Beschädigungen prüfen.
- Bewegliche Teile wie Gelenkbolzen und DU-Lager, Gleitstücke, Gleitflächen, Laufrollen reinigen, sowie auf Verschleiß überprüfen und gegebenenfalls austauschen.
- Die beweglichen Teile wie Gelenkbolzen, Gleitstücke, Gleitfläche säubern auf Verschleiß prüfen und leicht einfetten. Eine Überschmierung ist zu vermeiden.
- Polymerauflagen überprüfen und gegebenenfalls erneuern.
- Alle vorhandenen Sicherheitseinrichtungen auf Funktion prüfen.
- Der Zustand und die Funktion des Mobilsets prüfen.
- Leichtgängigkeit der Deichsel (8), Lenkrolle (6) und Radachsen (9) prüfen.
- Das Hydrauliköl sollte nach Herstellerangaben im normalen Betrieb mindestens alle zwei Jahre gewechselt werden. Verschiedenste Umgebungseinflüsse z.B. Standort, Temperaturschwankungen, intensiver Betrieb etc. können Einfluss auf die Qualität des Hydrauliköl Öls nehmen. Aus diesem Grund ist bei der jährlichen Sicherheitsprüfung bzw. Wartung das Öl zu kontrollieren. Das Öl ist unter anderem verschlissen wenn es eine milchige Farbe aufweist bzw. wenn das Hydrauliköl unangenehm riecht. Zum Wechseln des Öles ist die Hebebühne in die unterste Stellung zu senken, dann das Öl aus dem Ölbehälter saugen und den Inhalt erneuern. Der Hersteller empfiehlt ein hochwertiges, sauberes Hydrauliköl. Die benötigte Ölmenge und Typ entnehmen sie den technischen Daten. Das Hydrauliköl muss sich nach dem Einfüllen zwischen der oberen und unteren Markierung des Ölpeilstabes befinden oder ca. 2 cm unter der Einfüllöffnung. Das Altöl ist vorschriftsmäßig an die dafür vorgesehenen Stellen zu entsorgen (Auskunftspflicht über Entsorgungsstellen hat das Landratsamt, Umweltschutzamt oder das Gewerbeaufsichtsamt).
- Alle Schweißnähte sind einer Sichtprüfung zu unterziehen. Bei Rissen oder Brüchen von Schweißnähten ist die Anlage stillzulegen und die Herstellerfirma zu kontaktieren.
- Pulverbeschichtung überprüfen gegebenenfalls ausbessern. Beschädigungen durch äußere Einwirkungen sind sofort nach Erkennen zu behandeln. Bei Nichtbehandlung der Stellen, kann durch Unterwanderung von Ablagerungen aller Art die Pulverbeschichtung weiträumig und dauerhaft beschädigt werden. Diese Stellen sind leicht anzuschleifen (120 Korn) zu reinigen und zu entfetten. Danach mit einem geeigneten Ausbesserungslack (RAL Nr. beachten) nacharbeiten.

- Verzinkte Oberflächen überprüfen und gegebenenfalls ausbessern. Weißrost wird durch dauerhafte Feuchtigkeit, schlechte Durchlüftung begünstigt.

Rost wird durch mechanische Beschädigungen, Verschleiß, aggressive Ablagerungen (Streusalz, auslaufende Betriebsflüssigkeiten), mangelhafte oder nicht durchgeführte Reinigung hervorgerufen.

Durch Verwendung von einem Schleifvlies (Korn A 280) können die betroffenen Stellen behandelt werden. Wenn erforderlich sind die Stellen mit einem geeigneten, widerstandsfähigen Material (Lack etc.) nachzubehandeln.

- Der Schutzschlauch und die Hydraulikschläuche prüfen:

Der Zustand des Schutzschlauches um die Hydraulikleitungen ist zu kontrollieren. Bei Beschädigungen sollte dieser getauscht werden. Die Hydraulikleitungen sind dabei unbedingt auf mögliche Quetschstellen zu prüfen (durch Fremdeinwirkung z.B. Überfahren mit Last) Diese betroffenen Leitungen müssen ausgetauscht werden. Ansonsten sind Druckschläuche nach Bedarf, jedoch spätestens nach 6 Jahren auszutauschen.

Schlauchleitungen sind zu ersetzen:

- bei Beschädigungen der Außenschicht bis zur Einlage (Scheuerstellen, Schnitte, Risse)
- bei Versprödung der Außenschicht (Rissbildung), Verformung der natürlichen Form sowohl im drucklosen als auch im druckbeaufschlagten Zustand.
- bei Leckage
- bei Beschädigung oder Deformation der Armatur
- bei Herauswandern der Armatur
- wenn Verwendungsdauer überschritten ist

Eine Reparatur der Schlauchleitung unter Verwendung des eingesetzten Schlauches/Armatur ist nicht zulässig!

Eine Verlängerung der genannten Richtlinie für Auswechselintervalle ist möglich, wenn die Prüfung auf den arbeitssicheren Zustand in angepassten, erforderlichenfalls verkürzten Zeitabständen durch befähigte Personen erfolgen.

Aufgrund der Verlängerung der Auswechselintervalle darf keine gefährliche Situation entstehen, durch die Beschäftigte oder andere Personen verletzt werden.

- Bei Anlagen mit Aluminium Beplankung, muss diese entfernt werden, um die Auffahrschiene von Schmutz zu befreien.
- Überprüfen der Anzugsdrehmomente der Befestigungsdübel.
- Der Zustand und die Funktion der Lastaufnahmemittel sind zu prüfen.
- Überprüfen der Anzugsdrehmomente der Befestigungsschrauben. Siehe auch Aufstellungsprotokoll.

Anzugsdrehmoment (Nm) für Schafschrauben

Festigkeitsklasse 8.8

	0,08*	0,12**	0,14***
M8	17,9	23,1	25,3
M10	36	46	51
M12	61	80	87
M16	147	194	214
M20	297	391	430
M24	512	675	743

Festigkeitsklasse 10.9

	0,08*	0,12**	0,14***
M8	26,2	34	37,2
M10	53	68	75
M12	90	117	128
M16	216	285	314
M20	423	557	615
M24	730	960	1060

* Gleitreibungszahl 0,8 MoS2 geschmiert

** Gleitreibungszahl 0,12 leicht geölt

*** Gleitreibungszahl 0,14 Schraube mit mikroverkapselten Kunststoff gesichert

- Die Anlage ist mit wartungsfreien DU-Gleitlagern ausgestattet. Durch Umgebungseinflüsse verschiedenster Art (z.B. Feuchtigkeit, Staub, Schmutz) kann es trotzdem vorkommen, dass sich an den Lagerstellen Geräusche bilden. In diesem Falle sollte mit einem Säure- und Harzfreien Ölspray (kein Haftöl oder biologisch abbaubares Öl) die betroffene Stelle eingesprüht werden. Die Geräusche stellen sich normalerweise nach mehrmaligem Heben und Senken der Anlage wieder ein.
- Funktion des CE-STOP mit Warnsignal prüfen.

7.2.2 Wartung alle 2 Jahre

Das Hydrauliköl nach Herstellerangaben wechseln.

7.2.3 Wartung alle 6 Jahre

- Der Schutz- und Hydraulikschläuche austauschen. Auszug aus BGR 237 Anforderung an die Hydraulikschlauchleitung:
- Normale Anforderung: 6 Jahre einschließlich 2 Jahre Lagerungsdauer.
- Erhöhte Anforderung z.B. durch erhöhte Einsatzzeiten, z.B. Mehrschicht, kurze Taktzeiten und Druckimpulse sowie starke äußere und innere (durch das Medium) Einflüsse, welche die Verwendungsdauer der Schlauchleitung stark reduzieren: 2 Jahre Betriebsdauer

7.3 Reinigung und Pflege der Anlage

Eine regelmäßige und sachkundige Pflege dient der Werterhaltung der Anlage.

Außerdem kann sie auch eine der Voraussetzungen für den Erhalt von Gewährleistungsansprüchen bei eventuellen Korrosionsschäden sein.

Der beste Schutz für die Anlage ist die regelmäßige Beseitigung von Verunreinigungen aller Art.

Dazu gehören vor allem:

- Streusalz
- Sand, Kieselsteine, Erde
- Industriestaub aller Art
- Wasser; auch in Verbindung mit anderen Umwelteinflüssen
- Aggressive Ablagerungen aller Art
- Dauernde Feuchtigkeit durch unzureichende Belüftung

Wie oft die Anlage gereinigt werden soll hängt unter anderem von der Häufigkeit der Benutzung, von dem Umgang mit der Anlage, von der Sauberkeit der Werkstatt, und von dem Standort der Anlage ab. Weiterhin ist der Grad der Verschmutzung abhängig von der Jahreszeit, den Witterungsbedingungen und von der Belüftung der Werkstatt.

Unter ungünstigen Umständen kann eine wöchentliche Reinigung der Anlage notwendig sein, aber auch eine monatliche Reinigung kann durchaus genügen.

Verwenden Sie zur Reinigung keine aggressiven und scheuernden Mittel, sondern schonende Reiniger z.B. ein handelsübliches Spülmittel und lauwarmes Wasser.

- Verwenden Sie zur Reinigung keine Hochdruckreiniger (z.B. Dampfstrahler)
- Entfernen Sie alle Verschmutzungen sorgfältig mit einem Schwamm gegebenenfalls mit einer Bürste.
- Achten Sie darauf, dass keine Rückstände des Reinigungsmittels auf der Anlage zurück bleibt.
- Die Anlage ist nach dem Reinigen mit einem Lappen trocken zu reiben und mit einem Wachs- oder Ölspray leicht einsprühen.

7.4 Reinigung und Pflege von Edelstahl

Nach der Montage sollte auf jeden Fall eine Erstreinigung mit unserem Edelstahl-Pflegemittel erfolgen. Wir empfehlen dazu unser Edelstahl-Pflegespray (1). Unbedingt erforderlich ist, Eisenpartikel, Schleifstaub, Späne und Schweißspritzer umgehend zu entfernen. Diese Fremdkörper können das Rosten beschleunigen, wenn sie sich auf der Edelstahloberfläche ablagern. Die Passivschicht des nichtrostenden Stahls wird dabei durchbrochen und führt dort zu punktförmigen Korrosionserscheinungen.

Um ein einwandfreies Aussehen der Edelstahloberfläche langfristig zu gewährleisten, empfehlen wir grundsätzlich, Edelstahl im Außenbereich regelmäßig (am besten alle 6 Monate) zu reinigen und zu pflegen.

Bereits entstandene Verunreinigungen und Ablagerungen bzw. massiver Korrosionsangriff lässt sich mit unserem Spezialreiniger „Pelox“ entfernen (2). Bei Edelstahlprodukten, die in Meeresnähe montiert werden, sollten seewasserbeständige Produkte in V4A-Qualität eingesetzt werden.

Ausführliche Informationen finden Sie auch unter www.edelstahl-rostofffrei.de.

Alle Edelstahlteile aus dem Feldmann-Lieferprogramm sind aus V2A bzw. V4A mit den Werkstoffnummer 1.4301 bzw. 1.4401104. Die Oberfläche ist geschliffen (meist Korn 240).

Trotz der Spezifikation „Rostfrei“ können Edelstahlteile rosten!

Edelstahl steht als Garant für Langlebigkeit und Eleganz. Um die Hochwertigkeit der Oberfläche dauerhaft zu erhalten, ist es unabdingbar, das edle Material regelmäßig zu pflegen und zu schützen.

Flugrost kann durch Umwelteinflüsse oder unsachgemäße Behandlung entstehen.

Wie entsteht Flugrost?

Umweltbedingt:

- bei hoher Luftfeuchtigkeit mit Salzgehalt in Meeresnähe
- in Industrieregionen mit besonders aggressiver Luftverschmutzung (saurer Regen)
- durch Berührung der Oberfläche mit tausalzhaftem Spritzwasser in Straßennähe
- durch Berührung mit Chlorwasser (V2A ist nicht für Schwimmbäder geeignet)

Montagebedingt:

- bei Bearbeitung mit Werkzeugen, die mit normalem Eisen in Berührung gekommen sind
- bei Funkenflug, der z.B. beim Schleifen auf die Oberfläche gelangt
- durch Berührung der Oberfläche mit bauchemischen Fremdkörpern (Kalk, Zementstaub u.ä.), die sich auf der Oberfläche absetzen.
- aggressive Putzmittel

1. Pflegespray 7064-PF reinigt, pflegt und schützt Edelstahlteile
2. Pelox 7065-PE Spezialreiniger für stärkste Verschmutzungen, Beläge und Korrosion
3. Pflegemittel und Konservierer 50-ESP reinigt und konserviert (Langzeitschutz)

8 Montage und Inbetriebnahme

8.1 Aufstellungsrichtlinien

- Es besteht die Möglichkeit die Hebebühne auf einem vorhandenen Betonboden mit einer Qualität von min. C20/25, Betondicke min. 160 mm (normal bewehrt) zu verdübeln.
- Zum Schutz der elektrischen Kabel sind dann sämtliche Kabeldurchführungen mit Kabeltüllen oder flexiblen Kunststoffrohren auszustatten.
- Nach erfolgter Montage der Hebebühne, muss vor der ersten Inbetriebnahme bauseits (Betreiber) der Schutzleiter der Hebebühne nach IEC

Richtlinien (60364-6-61) geprüft werden. Empfohlen wird auch eine Isolationswiderstandsprüfung.

- Das Verdübeln der Hebebühne erfolgt durch geschulte Monteure des Herstellers oder der Vertragshändler. Falls der Betreiber über entsprechend geschulte Monteure verfügt, kann die Anlage auch von ihm aufgestellt werden. Die Aufstellung ist gemäß der Montageanleitung durchzuführen.
- Die serienmäßige Anlage darf nicht in explosionsgefährdeten Räumen oder Waschhallen aufgestellt werden.
- Für den elektrischen Anschluss ist bauseits 3~/N + PE, 400 V, 50 Hz, Absicherung mit 16 A träge bereitzustellen.

ii Der Fußabweiser (15) ist mit dem orangenen Aufkleber (16) immer auf der Seite zu montieren auf der sich der Zylinder (17) befindet.

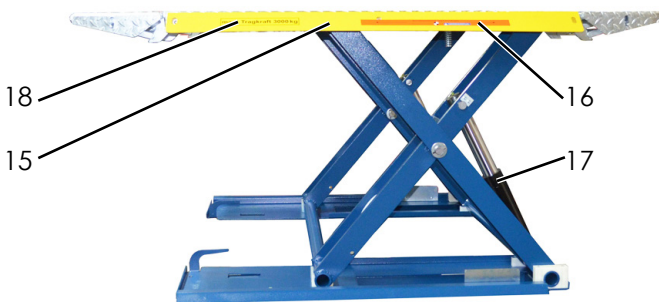

- 15 Fußabweiser
- 16 orangener Aufkleber
- 17 Zylinder
- 18 Traglast Aufkleber

Abbildung ähnlich 022

8.2 Inbetriebnahme

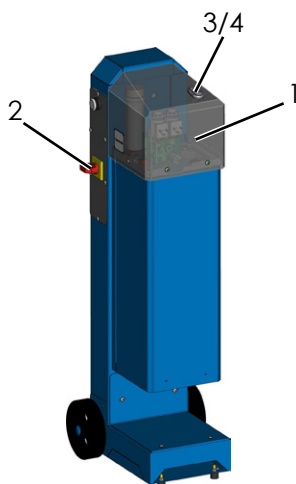

- 1 Abdeckhaube
- 2 Hauptschalter
- 3 „HEBEN“ Taster
- 4 „SENKEN“ Taster

- Entfernen Sie die vordere Abdeckhaube (1)
- Verschlusschraube (5) des Öltanks lösen und ent-

fernen

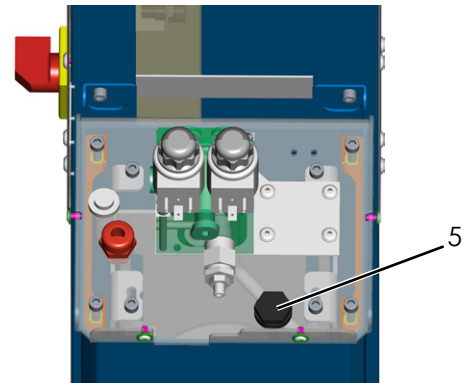

5 Öleinfüllöffnung

026

- Neues Hydrauliköl (z.B. HLP 32) einfüllen. Es werden ca. 8 Liter benötigt.
- Für den elektrischen Anschluss ist bauseits 3~/N + PE, 400 V, 50 Hz, Absicherung 16 A träge bereitzustellen.
- Elektrokabel an bauseitiger Netztrennung (z.B. Cekon-Stecker) anschließen.



003

- Hauptschalter (2) einschalten und Taster „HEBEN“ (3) drücken.

! Führt die Hebebühne nach einigen Sekunden nicht nach oben stimmt die Drehrichtung des Motors nicht. Tauschen sie 2 Phasen am Stecker.

- Danach Taster „HEBEN“ (3) erneut drücken und die Hebebühne mehrmals ohne Last in die Endposition heben und senken. Dadurch wird das hydraulische System weitgehend entlüftet.

8.3 Wechsel des Aufstellungsortes

- Zum Verfahren der Hebebühne ist diese ca. 500 mm anzuheben damit sich die hinteren Radachsen (9) und Lenkrolle (6) einhängen lassen.

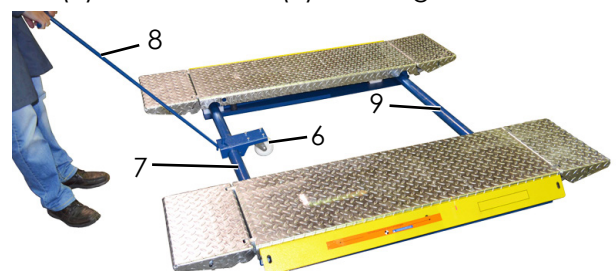

6 Lenkrolle

7 Torsionswelle

8 Deichsel

Abbildung ähnlich 004

9 Radachsen

- Lenkrolle (6) über die Torsionswellen (7) legen. Dann diese verschieben bis sich der Mitnehmer (10) im Ausschnitt (11) der Lenkrolle befindet.

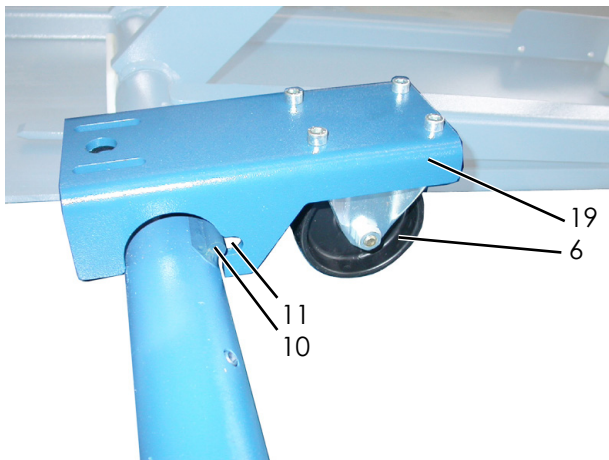

6 Lenkrolle 005
10 Mitnehmer 11 Ausschnitt 19 Lenkrollenhalter

- Die Radachsen (9) befinden sich im unteren Blech der Hebebühne (12).

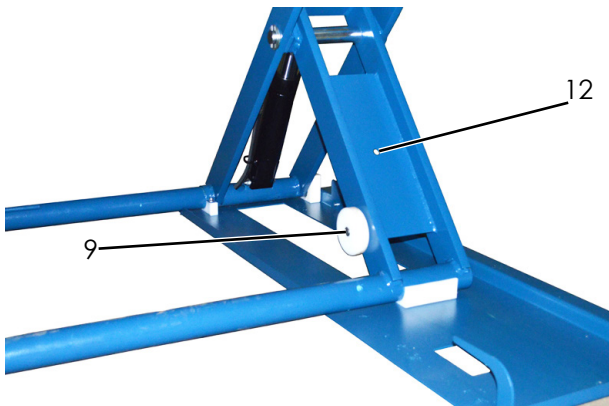

9 Radachse 019
12 Radachse Aufbewahrung

! Um das Einhängen zu erleichtern ist es nötig die Hebebühne eventuell ein wenig anzuheben oder abzusenken.

- Danach die Hebebühne komplett absenken. Deichsel (8) in die Lenkrolle (6) einhängen und die Hebebühne kann verschoben werden.
- Zum entfernen der Rollen ist die Anleitung in umgekehrter Reihenfolge durchzuführen.
- Durch das mobile Handaggregat ist der SPRINTER MOBIL - HYMAX PROI schnell wieder einsatzbereit.
- Zum Wechsel des Aufstellungsortes einer verdübelten Hebebühne sind die Vorbedingungen entsprechend den Aufstellungsrichtlinien in Kapitel 4.1 zu schaffen.

! Es sind neue Dübel zu verwenden. Die alten Dübel sind nicht mehr verwendungsfähig!

8.4 Auswahl der Dübel

- **Liebig-Dübel ohne Bodenbelag (Estrich)**
Sicherheitsdübel mit Gewindebolzen und Mutter
BM 10-15/70/40
- **Liebig-Dübel mit Bodenbelag (Estrich)**
Sicherheitsdübel mit Gewindebolzen und Mutter
BM 10-15/70/xx (länge der Dübel abhängig vom Bodenbelag)
- **fischer-Dübel ohne Bodenbelag (Estrich)**
Hochleistungsanker FH II-B (Bolzen und Mutter)
FH II 15/50 B
- **Hilti-Dübel ohne Bodenbelag (Estrich)**
Schwerlastanker
HSL-3-G M10/40
- **Hilti-Dübel ohne Bodenbelag (Estrich)**
Schwerlastanker
Hilti HIT-V-5.8/M10/130

! Es können gleichwertige Dübel anderer namhafter Dübelhersteller, unter Beachtung deren Bestimmungen, verwendet werden.

8.5 Montage

! Es ist die Beipackinformation der verwendeten Dübel zu beachten.

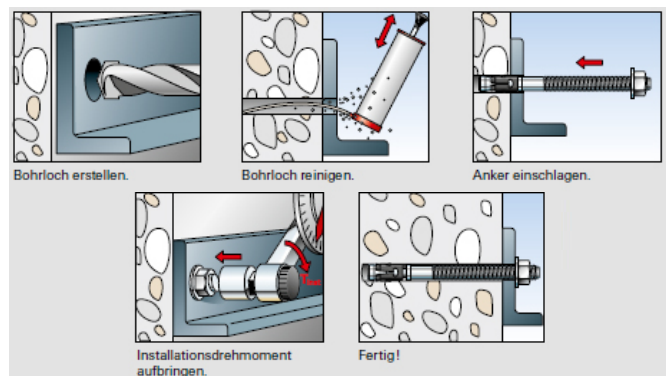

011

9 Sicherheitsprüfungen

Die Sicherheitsüberprüfung ist zur Gewährleistung der Betriebssicherheit der Hebebühne erforderlich. Sie ist durchzuführen.

1. Vor der ersten Inbetriebnahme nach dem Aufstellen der Hebebühne
Verwenden Sie das Formblatt „Einmalige Sicherheitsüberprüfung“
2. Nach der ersten Inbetriebnahme regelmäßig in Abständen von längstens einem Jahr.
Verwenden Sie das Formblatt „Regelmäßige Sicherheitsüberprüfung“
3. Nach Änderungen an der Konstruktion der Hebebühne.
Verwenden Sie das Formblatt „Außerordentliche Sicherheitsüberprüfung“

ii Die einmalige und regelmäßige Sicherheitsüberprüfung muss von einem Sachkundigen durchgeführt werden. Es wird empfohlen gleichzeitig eine Wartung vorzunehmen.

ii Nach Änderungen der Konstruktion (zum Beispiel Veränderung der Tragfähigkeit oder Veränderung der Hubhöhe) und nach wesentlichen Instandsetzungen an tragenden Teilen (zum Beispiel Schweißarbeiten) ist eine Überprüfung durch einen Sachverständigen erforderlich (außerordentliche Sicherheitsüberprüfung).

Dieses Prüfbuch enthält Formulare mit aufgedrucktem Prüfplan für die Sicherheitsüberprüfung. Verwenden Sie bitte das entsprechende Formular, protokollieren Sie den Zustand der geprüften Hebebühne und belassen Sie das vollständig ausgefüllte Formular in diesem Prüfbuch.

9.1 Einmalige Sicherheitsprüfung vor Inbetriebnahme

 Kopieren, Ausfüllen und beim Prüfbuch belassen Seriennummer: _____

Prüfschritt	in Ordnung	Mängel fehlt	Nach- prüfung	Bemerkung
Typenschild	<input type="checkbox"/>	<input type="checkbox"/>	<input type="checkbox"/>	_____
Aufkleber Gesamtschwerpunkt	<input type="checkbox"/>	<input type="checkbox"/>	<input type="checkbox"/>	_____
Bedienungsanleitung.....	<input type="checkbox"/>	<input type="checkbox"/>	<input type="checkbox"/>	_____
Tragfähigkeitsangabe an der Anlage.....	<input type="checkbox"/>	<input type="checkbox"/>	<input type="checkbox"/>	_____
Funktion Taster „HEBEN, SENKEN“	<input type="checkbox"/>	<input type="checkbox"/>	<input type="checkbox"/>	_____
Allgemeinzustand der Anlage.....	<input type="checkbox"/>	<input type="checkbox"/>	<input type="checkbox"/>	_____
Zustand/Funktion Fußabweiser	<input type="checkbox"/>	<input type="checkbox"/>	<input type="checkbox"/>	_____
Funktion CE-STOP + Warnsignal	<input type="checkbox"/>	<input type="checkbox"/>	<input type="checkbox"/>	_____
Zustand/Funktion Rampen.....	<input type="checkbox"/>	<input type="checkbox"/>	<input type="checkbox"/>	_____
Sicherung der Bolzen	<input type="checkbox"/>	<input type="checkbox"/>	<input type="checkbox"/>	_____
Zustand Bolzen und Lagerstellen	<input type="checkbox"/>	<input type="checkbox"/>	<input type="checkbox"/>	_____
Tragkonstruktion (Verformung, Risse)	<input type="checkbox"/>	<input type="checkbox"/>	<input type="checkbox"/>	_____
Zustand Aggregat	<input type="checkbox"/>	<input type="checkbox"/>	<input type="checkbox"/>	_____
Zustand Abdeckungen	<input type="checkbox"/>	<input type="checkbox"/>	<input type="checkbox"/>	_____
Zustand Lackierung.....	<input type="checkbox"/>	<input type="checkbox"/>	<input type="checkbox"/>	_____
Oberflächenzustand Kolbenstangen	<input type="checkbox"/>	<input type="checkbox"/>	<input type="checkbox"/>	_____
Dichtigkeit Hydraulikanlage.....	<input type="checkbox"/>	<input type="checkbox"/>	<input type="checkbox"/>	_____
Füllstand Hydrauliköl	<input type="checkbox"/>	<input type="checkbox"/>	<input type="checkbox"/>	_____
Zustand Hydraulikleitungen.....	<input type="checkbox"/>	<input type="checkbox"/>	<input type="checkbox"/>	_____
Zustand Schutzschlauch.....	<input type="checkbox"/>	<input type="checkbox"/>	<input type="checkbox"/>	_____
Zustand Elektroleitungen	<input type="checkbox"/>	<input type="checkbox"/>	<input type="checkbox"/>	_____
Zustand Schweißnähte	<input type="checkbox"/>	<input type="checkbox"/>	<input type="checkbox"/>	_____
Anzugsmoment Befestigungsdübel	<input type="checkbox"/>	<input type="checkbox"/>	<input type="checkbox"/>	_____
Anzugsmoment Befestigungsschrauben	<input type="checkbox"/>	<input type="checkbox"/>	<input type="checkbox"/>	_____
Zustand Polymerauflagen	<input type="checkbox"/>	<input type="checkbox"/>	<input type="checkbox"/>	_____
Zustand/Funktion Mobilset	<input type="checkbox"/>	<input type="checkbox"/>	<input type="checkbox"/>	_____
Funktionstest Anlage mit Last.....	<input type="checkbox"/>	<input type="checkbox"/>	<input type="checkbox"/>	_____

*) zutreffendes ankreuzen, wenn Nachprüfung erforderlich zusätzlich ankreuzen!

Sicherheitsprüfung durchgeführt am: _____

Durchgeführt durch Firma: _____

Name, Anschrift Sachkundiger: _____

Ergebnis der Prüfung: Weiterbetrieb bedenklich, Nachprüfung erforderlich
 Weiterbetrieb möglich, Mängel beheben bis _____
 Keine Mängel, Weiterbetrieb bedenkenlos

Unterschrift Sachkundiger

Unterschrift Betreiber

Bei erforderlicher Mängelbeseitigung

Mängel beseitigt am: _____

Unterschrift Betreiber

(für die Nachprüfung ist ein neues Formular zu verwenden!)

9.2 Regelmäßige Sicherheitsprüfung und Wartung

 Kopieren, Ausfüllen und beim Prüfbuch belassen Seriennummer: _____

Prüfschritt	in Ordnung	Mängel fehlt	Nach- prüfung	Bemerkung
Typenschild	<input type="checkbox"/>	<input type="checkbox"/>	<input type="checkbox"/>	_____
Aufkleber Gesamtschwerpunkt	<input type="checkbox"/>	<input type="checkbox"/>	<input type="checkbox"/>	_____
Bedienungsanleitung.....	<input type="checkbox"/>	<input type="checkbox"/>	<input type="checkbox"/>	_____
Tragfähigkeitsangabe an der Anlage	<input type="checkbox"/>	<input type="checkbox"/>	<input type="checkbox"/>	_____
Funktion Taster „HEBEN, SENKEN“	<input type="checkbox"/>	<input type="checkbox"/>	<input type="checkbox"/>	_____
Allgemeinzustand der Anlage	<input type="checkbox"/>	<input type="checkbox"/>	<input type="checkbox"/>	_____
Zustand/Funktion Fußabweiser	<input type="checkbox"/>	<input type="checkbox"/>	<input type="checkbox"/>	_____
Funktion CE-STOP + Warnsignal	<input type="checkbox"/>	<input type="checkbox"/>	<input type="checkbox"/>	_____
Zustand/Funktion Rampen.....	<input type="checkbox"/>	<input type="checkbox"/>	<input type="checkbox"/>	_____
Sicherung der Bolzen	<input type="checkbox"/>	<input type="checkbox"/>	<input type="checkbox"/>	_____
Zustand Bolzen und Lagerstellen	<input type="checkbox"/>	<input type="checkbox"/>	<input type="checkbox"/>	_____
Tragkonstruktion (Verformung, Risse)	<input type="checkbox"/>	<input type="checkbox"/>	<input type="checkbox"/>	_____
Zustand Aggregat	<input type="checkbox"/>	<input type="checkbox"/>	<input type="checkbox"/>	_____
Zustand Abdeckungen	<input type="checkbox"/>	<input type="checkbox"/>	<input type="checkbox"/>	_____
Zustand Lackierung.....	<input type="checkbox"/>	<input type="checkbox"/>	<input type="checkbox"/>	_____
Oberflächenzustand Kolbenstangen	<input type="checkbox"/>	<input type="checkbox"/>	<input type="checkbox"/>	_____
Dichtigkeit Hydraulikanlage.....	<input type="checkbox"/>	<input type="checkbox"/>	<input type="checkbox"/>	_____
Füllstand Hydrauliköl	<input type="checkbox"/>	<input type="checkbox"/>	<input type="checkbox"/>	_____
Zustand Hydraulikleitungen.....	<input type="checkbox"/>	<input type="checkbox"/>	<input type="checkbox"/>	_____
Zustand Schutzschlauch.....	<input type="checkbox"/>	<input type="checkbox"/>	<input type="checkbox"/>	_____
Zustand Elektroleitungen	<input type="checkbox"/>	<input type="checkbox"/>	<input type="checkbox"/>	_____
Zustand Schweißnähte	<input type="checkbox"/>	<input type="checkbox"/>	<input type="checkbox"/>	_____
Anzugsmoment Befestigungsdübel	<input type="checkbox"/>	<input type="checkbox"/>	<input type="checkbox"/>	_____
Anzugsmoment Befestigungsschrauben	<input type="checkbox"/>	<input type="checkbox"/>	<input type="checkbox"/>	_____
Zustand Polymerauflagen	<input type="checkbox"/>	<input type="checkbox"/>	<input type="checkbox"/>	_____
Zustand/Funktion Mobilset	<input type="checkbox"/>	<input type="checkbox"/>	<input type="checkbox"/>	_____
Funktionstest Anlage mit Last.....	<input type="checkbox"/>	<input type="checkbox"/>	<input type="checkbox"/>	_____

*) zutreffendes ankreuzen, wenn Nachprüfung erforderlich zusätzlich ankreuzen!

Sicherheitsprüfung durchgeführt am: _____

Durchgeführt durch Firma: _____

Name, Anschrift Sachkundiger: _____

Ergebnis der Prüfung: Weiterbetrieb bedenklich, Nachprüfung erforderlich
 Weiterbetrieb möglich, Mängel beheben bis _____
 Keine Mängel, Weiterbetrieb bedenkenlos

 Unterschrift Sachkundiger

 Unterschrift Betreiber

Bei erforderlicher Mängelbeseitigung

Mängel beseitigt am: _____

 Unterschrift Betreiber

(für die Nachprüfung ist ein neues Formular zu verwenden!)

Regelmäßige Sicherheitsprüfung und Wartung

 Kopieren, Ausfüllen und beim Prüfbuch belassen Seriennummer: _____

Prüfschritt	in Ordnung	Mängel fehlt	Nach- prüfung	Bemerkung
Typenschild	<input type="checkbox"/>	<input type="checkbox"/>	<input type="checkbox"/>	_____
Aufkleber Gesamtschwerpunkt	<input type="checkbox"/>	<input type="checkbox"/>	<input type="checkbox"/>	_____
Bedienungsanleitung.....	<input type="checkbox"/>	<input type="checkbox"/>	<input type="checkbox"/>	_____
Tragfähigkeitsangabe an der Anlage.....	<input type="checkbox"/>	<input type="checkbox"/>	<input type="checkbox"/>	_____
Funktion Taster „HEBEN, SENKEN“	<input type="checkbox"/>	<input type="checkbox"/>	<input type="checkbox"/>	_____
Allgemeinzustand der Anlage.....	<input type="checkbox"/>	<input type="checkbox"/>	<input type="checkbox"/>	_____
Zustand/Funktion Fußabweiser	<input type="checkbox"/>	<input type="checkbox"/>	<input type="checkbox"/>	_____
Funktion CE-STOP + Warnsignal	<input type="checkbox"/>	<input type="checkbox"/>	<input type="checkbox"/>	_____
Zustand/Funktion Rampen.....	<input type="checkbox"/>	<input type="checkbox"/>	<input type="checkbox"/>	_____
Sicherung der Bolzen	<input type="checkbox"/>	<input type="checkbox"/>	<input type="checkbox"/>	_____
Zustand Bolzen und Lagerstellen	<input type="checkbox"/>	<input type="checkbox"/>	<input type="checkbox"/>	_____
Tragkonstruktion (Verformung, Risse)	<input type="checkbox"/>	<input type="checkbox"/>	<input type="checkbox"/>	_____
Zustand Aggregat	<input type="checkbox"/>	<input type="checkbox"/>	<input type="checkbox"/>	_____
Zustand Abdeckungen	<input type="checkbox"/>	<input type="checkbox"/>	<input type="checkbox"/>	_____
Zustand Lackierung.....	<input type="checkbox"/>	<input type="checkbox"/>	<input type="checkbox"/>	_____
Oberflächenzustand Kolbenstangen	<input type="checkbox"/>	<input type="checkbox"/>	<input type="checkbox"/>	_____
Dichtigkeit Hydraulikanlage.....	<input type="checkbox"/>	<input type="checkbox"/>	<input type="checkbox"/>	_____
Füllstand Hydrauliköl	<input type="checkbox"/>	<input type="checkbox"/>	<input type="checkbox"/>	_____
Zustand Hydraulikleitungen.....	<input type="checkbox"/>	<input type="checkbox"/>	<input type="checkbox"/>	_____
Zustand Schutzschlauch.....	<input type="checkbox"/>	<input type="checkbox"/>	<input type="checkbox"/>	_____
Zustand Elektroleitungen	<input type="checkbox"/>	<input type="checkbox"/>	<input type="checkbox"/>	_____
Zustand Schweißnähte	<input type="checkbox"/>	<input type="checkbox"/>	<input type="checkbox"/>	_____
Anzugsmoment Befestigungsdübel	<input type="checkbox"/>	<input type="checkbox"/>	<input type="checkbox"/>	_____
Anzugsmoment Befestigungsschrauben	<input type="checkbox"/>	<input type="checkbox"/>	<input type="checkbox"/>	_____
Zustand Polymerauflagen	<input type="checkbox"/>	<input type="checkbox"/>	<input type="checkbox"/>	_____
Zustand/Funktion Mobilset	<input type="checkbox"/>	<input type="checkbox"/>	<input type="checkbox"/>	_____
Funktionstest Anlage mit Last.....	<input type="checkbox"/>	<input type="checkbox"/>	<input type="checkbox"/>	_____

*) zutreffendes ankreuzen, wenn Nachprüfung erforderlich zusätzlich ankreuzen!

Sicherheitsprüfung durchgeführt am: _____

Durchgeführt durch Firma: _____

Name, Anschrift Sachkundiger: _____

Ergebnis der Prüfung: Weiterbetrieb bedenklich, Nachprüfung erforderlich
 Weiterbetrieb möglich, Mängel beheben bis _____
 Keine Mängel, Weiterbetrieb bedenkenlos

Unterschrift Sachkundiger

Unterschrift Betreiber

Bei erforderlicher Mängelbeseitigung

Mängel beseitigt am: _____

Unterschrift Betreiber

(für die Nachprüfung ist ein neues Formular zu verwenden!)

Regelmäßige Sicherheitsprüfung und Wartung

 Kopieren, Ausfüllen und beim Prüfbuch belassen Seriennummer: _____

Prüfschritt	in Ordnung	Mängel fehlt	Nach- prüfung	Bemerkung
Typenschild	<input type="checkbox"/>	<input type="checkbox"/>	<input type="checkbox"/>	_____
Aufkleber Gesamtschwerpunkt	<input type="checkbox"/>	<input type="checkbox"/>	<input type="checkbox"/>	_____
Bedienungsanleitung.....	<input type="checkbox"/>	<input type="checkbox"/>	<input type="checkbox"/>	_____
Tragfähigkeitsangabe an der Anlage	<input type="checkbox"/>	<input type="checkbox"/>	<input type="checkbox"/>	_____
Funktion Taster „HEBEN, SENKEN“	<input type="checkbox"/>	<input type="checkbox"/>	<input type="checkbox"/>	_____
Allgemeinzustand der Anlage	<input type="checkbox"/>	<input type="checkbox"/>	<input type="checkbox"/>	_____
Zustand/Funktion Fußabweiser	<input type="checkbox"/>	<input type="checkbox"/>	<input type="checkbox"/>	_____
Funktion CE-STOP + Warnsignal	<input type="checkbox"/>	<input type="checkbox"/>	<input type="checkbox"/>	_____
Zustand/Funktion Rampen.....	<input type="checkbox"/>	<input type="checkbox"/>	<input type="checkbox"/>	_____
Sicherung der Bolzen	<input type="checkbox"/>	<input type="checkbox"/>	<input type="checkbox"/>	_____
Zustand Bolzen und Lagerstellen	<input type="checkbox"/>	<input type="checkbox"/>	<input type="checkbox"/>	_____
Tragkonstruktion (Verformung, Risse)	<input type="checkbox"/>	<input type="checkbox"/>	<input type="checkbox"/>	_____
Zustand Aggregat	<input type="checkbox"/>	<input type="checkbox"/>	<input type="checkbox"/>	_____
Zustand Abdeckungen	<input type="checkbox"/>	<input type="checkbox"/>	<input type="checkbox"/>	_____
Zustand Lackierung.....	<input type="checkbox"/>	<input type="checkbox"/>	<input type="checkbox"/>	_____
Oberflächenzustand Kolbenstangen	<input type="checkbox"/>	<input type="checkbox"/>	<input type="checkbox"/>	_____
Dichtigkeit Hydraulikanlage.....	<input type="checkbox"/>	<input type="checkbox"/>	<input type="checkbox"/>	_____
Füllstand Hydrauliköl	<input type="checkbox"/>	<input type="checkbox"/>	<input type="checkbox"/>	_____
Zustand Hydraulikleitungen.....	<input type="checkbox"/>	<input type="checkbox"/>	<input type="checkbox"/>	_____
Zustand Schutzschlauch.....	<input type="checkbox"/>	<input type="checkbox"/>	<input type="checkbox"/>	_____
Zustand Elektroleitungen	<input type="checkbox"/>	<input type="checkbox"/>	<input type="checkbox"/>	_____
Zustand Schweißnähte	<input type="checkbox"/>	<input type="checkbox"/>	<input type="checkbox"/>	_____
Anzugsmoment Befestigungsdübel	<input type="checkbox"/>	<input type="checkbox"/>	<input type="checkbox"/>	_____
Anzugsmoment Befestigungsschrauben	<input type="checkbox"/>	<input type="checkbox"/>	<input type="checkbox"/>	_____
Zustand Polymerauflagen	<input type="checkbox"/>	<input type="checkbox"/>	<input type="checkbox"/>	_____
Zustand/Funktion Mobilset	<input type="checkbox"/>	<input type="checkbox"/>	<input type="checkbox"/>	_____
Funktionstest Anlage mit Last.....	<input type="checkbox"/>	<input type="checkbox"/>	<input type="checkbox"/>	_____

*) zutreffendes ankreuzen, wenn Nachprüfung erforderlich zusätzlich ankreuzen!

Sicherheitsprüfung durchgeführt am: _____

Durchgeführt durch Firma: _____

Name, Anschrift Sachkundiger: _____

Ergebnis der Prüfung: Weiterbetrieb bedenklich, Nachprüfung erforderlich
 Weiterbetrieb möglich, Mängel beheben bis _____
 Keine Mängel, Weiterbetrieb bedenkenlos

Unterschrift Sachkundiger

Unterschrift Betreiber

Bei erforderlicher Mängelbeseitigung

Mängel beseitigt am: _____

Unterschrift Betreiber

(für die Nachprüfung ist ein neues Formular zu verwenden!)

Regelmäßige Sicherheitsprüfung und Wartung

 Kopieren, Ausfüllen und beim Prüfbuch belassen Seriennummer: _____

Prüfschritt	in Ordnung	Mängel fehlt	Nach- prüfung	Bemerkung
Typenschild	<input type="checkbox"/>	<input type="checkbox"/>	<input type="checkbox"/>	_____
Aufkleber Gesamtschwerpunkt	<input type="checkbox"/>	<input type="checkbox"/>	<input type="checkbox"/>	_____
Bedienungsanleitung.....	<input type="checkbox"/>	<input type="checkbox"/>	<input type="checkbox"/>	_____
Tragfähigkeitsangabe an der Anlage.....	<input type="checkbox"/>	<input type="checkbox"/>	<input type="checkbox"/>	_____
Funktion Taster „HEBEN, SENKEN“	<input type="checkbox"/>	<input type="checkbox"/>	<input type="checkbox"/>	_____
Allgemeinzustand der Anlage.....	<input type="checkbox"/>	<input type="checkbox"/>	<input type="checkbox"/>	_____
Zustand/Funktion Fußabweiser	<input type="checkbox"/>	<input type="checkbox"/>	<input type="checkbox"/>	_____
Funktion CE-STOP + Warnsignal	<input type="checkbox"/>	<input type="checkbox"/>	<input type="checkbox"/>	_____
Zustand/Funktion Rampen.....	<input type="checkbox"/>	<input type="checkbox"/>	<input type="checkbox"/>	_____
Sicherung der Bolzen	<input type="checkbox"/>	<input type="checkbox"/>	<input type="checkbox"/>	_____
Zustand Bolzen und Lagerstellen	<input type="checkbox"/>	<input type="checkbox"/>	<input type="checkbox"/>	_____
Tragkonstruktion (Verformung, Risse)	<input type="checkbox"/>	<input type="checkbox"/>	<input type="checkbox"/>	_____
Zustand Aggregat	<input type="checkbox"/>	<input type="checkbox"/>	<input type="checkbox"/>	_____
Zustand Abdeckungen	<input type="checkbox"/>	<input type="checkbox"/>	<input type="checkbox"/>	_____
Zustand Lackierung.....	<input type="checkbox"/>	<input type="checkbox"/>	<input type="checkbox"/>	_____
Oberflächenzustand Kolbenstangen	<input type="checkbox"/>	<input type="checkbox"/>	<input type="checkbox"/>	_____
Dichtigkeit Hydraulikanlage.....	<input type="checkbox"/>	<input type="checkbox"/>	<input type="checkbox"/>	_____
Füllstand Hydrauliköl	<input type="checkbox"/>	<input type="checkbox"/>	<input type="checkbox"/>	_____
Zustand Hydraulikleitungen.....	<input type="checkbox"/>	<input type="checkbox"/>	<input type="checkbox"/>	_____
Zustand Schutzschlauch.....	<input type="checkbox"/>	<input type="checkbox"/>	<input type="checkbox"/>	_____
Zustand Elektroleitungen	<input type="checkbox"/>	<input type="checkbox"/>	<input type="checkbox"/>	_____
Zustand Schweißnähte	<input type="checkbox"/>	<input type="checkbox"/>	<input type="checkbox"/>	_____
Anzugsmoment Befestigungsdübel	<input type="checkbox"/>	<input type="checkbox"/>	<input type="checkbox"/>	_____
Anzugsmoment Befestigungsschrauben	<input type="checkbox"/>	<input type="checkbox"/>	<input type="checkbox"/>	_____
Zustand Polymerauflagen	<input type="checkbox"/>	<input type="checkbox"/>	<input type="checkbox"/>	_____
Zustand/Funktion Mobilset	<input type="checkbox"/>	<input type="checkbox"/>	<input type="checkbox"/>	_____
Funktionstest Anlage mit Last.....	<input type="checkbox"/>	<input type="checkbox"/>	<input type="checkbox"/>	_____

*) zutreffendes ankreuzen, wenn Nachprüfung erforderlich zusätzlich ankreuzen!

Sicherheitsprüfung durchgeführt am: _____

Durchgeführt durch Firma: _____

Name, Anschrift Sachkundiger: _____

Ergebnis der Prüfung: Weiterbetrieb bedenklich, Nachprüfung erforderlich
 Weiterbetrieb möglich, Mängel beheben bis _____
 Keine Mängel, Weiterbetrieb bedenkenlos

Unterschrift Sachkundiger

Unterschrift Betreiber

Bei erforderlicher Mängelbeseitigung

Mängel beseitigt am: _____

Unterschrift Betreiber

(für die Nachprüfung ist ein neues Formular zu verwenden!)

Regelmäßige Sicherheitsprüfung und Wartung

 Kopieren, Ausfüllen und beim Prüfbuch belassen Seriennummer: _____

Prüfschritt	in Ordnung	Mängel fehlt	Nach- prüfung	Bemerkung
Typenschild	<input type="checkbox"/>	<input type="checkbox"/>	<input type="checkbox"/>	_____
Aufkleber Gesamtschwerpunkt	<input type="checkbox"/>	<input type="checkbox"/>	<input type="checkbox"/>	_____
Bedienungsanleitung.....	<input type="checkbox"/>	<input type="checkbox"/>	<input type="checkbox"/>	_____
Tragfähigkeitsangabe an der Anlage	<input type="checkbox"/>	<input type="checkbox"/>	<input type="checkbox"/>	_____
Funktion Taster „HEBEN, SENKEN“	<input type="checkbox"/>	<input type="checkbox"/>	<input type="checkbox"/>	_____
Allgemeinzustand der Anlage	<input type="checkbox"/>	<input type="checkbox"/>	<input type="checkbox"/>	_____
Zustand/Funktion Fußabweiser	<input type="checkbox"/>	<input type="checkbox"/>	<input type="checkbox"/>	_____
Funktion CE-STOP + Warnsignal	<input type="checkbox"/>	<input type="checkbox"/>	<input type="checkbox"/>	_____
Zustand/Funktion Rampen.....	<input type="checkbox"/>	<input type="checkbox"/>	<input type="checkbox"/>	_____
Sicherung der Bolzen	<input type="checkbox"/>	<input type="checkbox"/>	<input type="checkbox"/>	_____
Zustand Bolzen und Lagerstellen	<input type="checkbox"/>	<input type="checkbox"/>	<input type="checkbox"/>	_____
Tragkonstruktion (Verformung, Risse)	<input type="checkbox"/>	<input type="checkbox"/>	<input type="checkbox"/>	_____
Zustand Aggregat	<input type="checkbox"/>	<input type="checkbox"/>	<input type="checkbox"/>	_____
Zustand Abdeckungen	<input type="checkbox"/>	<input type="checkbox"/>	<input type="checkbox"/>	_____
Zustand Lackierung.....	<input type="checkbox"/>	<input type="checkbox"/>	<input type="checkbox"/>	_____
Oberflächenzustand Kolbenstangen	<input type="checkbox"/>	<input type="checkbox"/>	<input type="checkbox"/>	_____
Dichtigkeit Hydraulikanlage.....	<input type="checkbox"/>	<input type="checkbox"/>	<input type="checkbox"/>	_____
Füllstand Hydrauliköl	<input type="checkbox"/>	<input type="checkbox"/>	<input type="checkbox"/>	_____
Zustand Hydraulikleitungen.....	<input type="checkbox"/>	<input type="checkbox"/>	<input type="checkbox"/>	_____
Zustand Schutzschlauch.....	<input type="checkbox"/>	<input type="checkbox"/>	<input type="checkbox"/>	_____
Zustand Elektroleitungen	<input type="checkbox"/>	<input type="checkbox"/>	<input type="checkbox"/>	_____
Zustand Schweißnähte	<input type="checkbox"/>	<input type="checkbox"/>	<input type="checkbox"/>	_____
Anzugsmoment Befestigungsdübel	<input type="checkbox"/>	<input type="checkbox"/>	<input type="checkbox"/>	_____
Anzugsmoment Befestigungsschrauben	<input type="checkbox"/>	<input type="checkbox"/>	<input type="checkbox"/>	_____
Zustand Polymerauflagen	<input type="checkbox"/>	<input type="checkbox"/>	<input type="checkbox"/>	_____
Zustand/Funktion Mobilset	<input type="checkbox"/>	<input type="checkbox"/>	<input type="checkbox"/>	_____
Funktionstest Anlage mit Last.....	<input type="checkbox"/>	<input type="checkbox"/>	<input type="checkbox"/>	_____

**) zutreffendes ankreuzen, wenn Nachprüfung erforderlich zusätzlich ankreuzen!*

Sicherheitsprüfung durchgeführt am: _____

Durchgeführt durch Firma: _____

Name, Anschrift Sachkundiger: _____

Ergebnis der Prüfung: Weiterbetrieb bedenklich, Nachprüfung erforderlich
 Weiterbetrieb möglich, Mängel beheben bis _____
 Keine Mängel, Weiterbetrieb bedenkenlos

 Unterschrift Sachkundiger

 Unterschrift Betreiber

Bei erforderlicher Mängelbeseitigung

Mängel beseitigt am: _____

 Unterschrift Betreiber

(für die Nachprüfung ist ein neues Formular zu verwenden!)

Regelmäßige Sicherheitsprüfung und Wartung

 Kopieren, Ausfüllen und beim Prüfbuch belassen Seriennummer: _____

Prüfschritt	in Ordnung	Mängel fehlt	Nach- prüfung	Bemerkung
Typenschild	<input type="checkbox"/>	<input type="checkbox"/>	<input type="checkbox"/>	_____
Aufkleber Gesamtschwerpunkt	<input type="checkbox"/>	<input type="checkbox"/>	<input type="checkbox"/>	_____
Bedienungsanleitung.....	<input type="checkbox"/>	<input type="checkbox"/>	<input type="checkbox"/>	_____
Tragfähigkeitsangabe an der Anlage.....	<input type="checkbox"/>	<input type="checkbox"/>	<input type="checkbox"/>	_____
Funktion Taster „HEBEN, SENKEN“	<input type="checkbox"/>	<input type="checkbox"/>	<input type="checkbox"/>	_____
Allgemeinzustand der Anlage.....	<input type="checkbox"/>	<input type="checkbox"/>	<input type="checkbox"/>	_____
Zustand/Funktion Fußabweiser	<input type="checkbox"/>	<input type="checkbox"/>	<input type="checkbox"/>	_____
Funktion CE-STOP + Warnsignal	<input type="checkbox"/>	<input type="checkbox"/>	<input type="checkbox"/>	_____
Zustand/Funktion Rampen.....	<input type="checkbox"/>	<input type="checkbox"/>	<input type="checkbox"/>	_____
Sicherung der Bolzen	<input type="checkbox"/>	<input type="checkbox"/>	<input type="checkbox"/>	_____
Zustand Bolzen und Lagerstellen	<input type="checkbox"/>	<input type="checkbox"/>	<input type="checkbox"/>	_____
Tragkonstruktion (Verformung, Risse)	<input type="checkbox"/>	<input type="checkbox"/>	<input type="checkbox"/>	_____
Zustand Aggregat	<input type="checkbox"/>	<input type="checkbox"/>	<input type="checkbox"/>	_____
Zustand Abdeckungen	<input type="checkbox"/>	<input type="checkbox"/>	<input type="checkbox"/>	_____
Zustand Lackierung.....	<input type="checkbox"/>	<input type="checkbox"/>	<input type="checkbox"/>	_____
Oberflächenzustand Kolbenstangen	<input type="checkbox"/>	<input type="checkbox"/>	<input type="checkbox"/>	_____
Dichtigkeit Hydraulikanlage.....	<input type="checkbox"/>	<input type="checkbox"/>	<input type="checkbox"/>	_____
Füllstand Hydrauliköl	<input type="checkbox"/>	<input type="checkbox"/>	<input type="checkbox"/>	_____
Zustand Hydraulikleitungen.....	<input type="checkbox"/>	<input type="checkbox"/>	<input type="checkbox"/>	_____
Zustand Schutzschlauch.....	<input type="checkbox"/>	<input type="checkbox"/>	<input type="checkbox"/>	_____
Zustand Elektroleitungen	<input type="checkbox"/>	<input type="checkbox"/>	<input type="checkbox"/>	_____
Zustand Schweißnähte	<input type="checkbox"/>	<input type="checkbox"/>	<input type="checkbox"/>	_____
Anzugsmoment Befestigungsdübel	<input type="checkbox"/>	<input type="checkbox"/>	<input type="checkbox"/>	_____
Anzugsmoment Befestigungsschrauben	<input type="checkbox"/>	<input type="checkbox"/>	<input type="checkbox"/>	_____
Zustand Polymerauflagen	<input type="checkbox"/>	<input type="checkbox"/>	<input type="checkbox"/>	_____
Zustand/Funktion Mobilset	<input type="checkbox"/>	<input type="checkbox"/>	<input type="checkbox"/>	_____
Funktionstest Anlage mit Last.....	<input type="checkbox"/>	<input type="checkbox"/>	<input type="checkbox"/>	_____

*) zutreffendes ankreuzen, wenn Nachprüfung erforderlich zusätzlich ankreuzen!

Sicherheitsprüfung durchgeführt am: _____

Durchgeführt durch Firma: _____

Name, Anschrift Sachkundiger: _____

Ergebnis der Prüfung: Weiterbetrieb bedenklich, Nachprüfung erforderlich
 Weiterbetrieb möglich, Mängel beheben bis _____
 Keine Mängel, Weiterbetrieb bedenkenlos

Unterschrift Sachkundiger

Unterschrift Betreiber

Bei erforderlicher Mängelbeseitigung

Mängel beseitigt am: _____

Unterschrift Betreiber

(für die Nachprüfung ist ein neues Formular zu verwenden!)

Regelmäßige Sicherheitsprüfung und Wartung

 Kopieren, Ausfüllen und beim Prüfbuch belassen Seriennummer: _____

Prüfschritt	in Ordnung	Mängel fehlt	Nach- prüfung	Bemerkung
Typenschild	<input type="checkbox"/>	<input type="checkbox"/>	<input type="checkbox"/>	_____
Aufkleber Gesamtschwerpunkt	<input type="checkbox"/>	<input type="checkbox"/>	<input type="checkbox"/>	_____
Bedienungsanleitung.....	<input type="checkbox"/>	<input type="checkbox"/>	<input type="checkbox"/>	_____
Tragfähigkeitsangabe an der Anlage	<input type="checkbox"/>	<input type="checkbox"/>	<input type="checkbox"/>	_____
Funktion Taster „HEBEN, SENKEN“	<input type="checkbox"/>	<input type="checkbox"/>	<input type="checkbox"/>	_____
Allgemeinzustand der Anlage	<input type="checkbox"/>	<input type="checkbox"/>	<input type="checkbox"/>	_____
Zustand/Funktion Fußabweiser	<input type="checkbox"/>	<input type="checkbox"/>	<input type="checkbox"/>	_____
Funktion CE-STOP + Warnsignal	<input type="checkbox"/>	<input type="checkbox"/>	<input type="checkbox"/>	_____
Zustand/Funktion Rampen.....	<input type="checkbox"/>	<input type="checkbox"/>	<input type="checkbox"/>	_____
Sicherung der Bolzen	<input type="checkbox"/>	<input type="checkbox"/>	<input type="checkbox"/>	_____
Zustand Bolzen und Lagerstellen	<input type="checkbox"/>	<input type="checkbox"/>	<input type="checkbox"/>	_____
Tragkonstruktion (Verformung, Risse)	<input type="checkbox"/>	<input type="checkbox"/>	<input type="checkbox"/>	_____
Zustand Aggregat	<input type="checkbox"/>	<input type="checkbox"/>	<input type="checkbox"/>	_____
Zustand Abdeckungen	<input type="checkbox"/>	<input type="checkbox"/>	<input type="checkbox"/>	_____
Zustand Lackierung.....	<input type="checkbox"/>	<input type="checkbox"/>	<input type="checkbox"/>	_____
Oberflächenzustand Kolbenstangen	<input type="checkbox"/>	<input type="checkbox"/>	<input type="checkbox"/>	_____
Dichtigkeit Hydraulikanlage.....	<input type="checkbox"/>	<input type="checkbox"/>	<input type="checkbox"/>	_____
Füllstand Hydrauliköl	<input type="checkbox"/>	<input type="checkbox"/>	<input type="checkbox"/>	_____
Zustand Hydraulikleitungen.....	<input type="checkbox"/>	<input type="checkbox"/>	<input type="checkbox"/>	_____
Zustand Schutzschlauch.....	<input type="checkbox"/>	<input type="checkbox"/>	<input type="checkbox"/>	_____
Zustand Elektroleitungen	<input type="checkbox"/>	<input type="checkbox"/>	<input type="checkbox"/>	_____
Zustand Schweißnähte	<input type="checkbox"/>	<input type="checkbox"/>	<input type="checkbox"/>	_____
Anzugsmoment Befestigungsdübel	<input type="checkbox"/>	<input type="checkbox"/>	<input type="checkbox"/>	_____
Anzugsmoment Befestigungsschrauben	<input type="checkbox"/>	<input type="checkbox"/>	<input type="checkbox"/>	_____
Zustand Polymerauflagen	<input type="checkbox"/>	<input type="checkbox"/>	<input type="checkbox"/>	_____
Zustand/Funktion Mobilset	<input type="checkbox"/>	<input type="checkbox"/>	<input type="checkbox"/>	_____
Funktionstest Anlage mit Last.....	<input type="checkbox"/>	<input type="checkbox"/>	<input type="checkbox"/>	_____

**) zutreffendes ankreuzen, wenn Nachprüfung erforderlich zusätzlich ankreuzen!*

Sicherheitsprüfung durchgeführt am: _____

Durchgeführt durch Firma: _____

Name, Anschrift Sachkundiger: _____

Ergebnis der Prüfung: Weiterbetrieb bedenklich, Nachprüfung erforderlich
 Weiterbetrieb möglich, Mängel beheben bis _____
 Keine Mängel, Weiterbetrieb bedenkenlos

Unterschrift Sachkundiger

Unterschrift Betreiber

Bei erforderlicher Mängelbeseitigung

Mängel beseitigt am: _____

Unterschrift Betreiber

(für die Nachprüfung ist ein neues Formular zu verwenden!)

Regelmäßige Sicherheitsprüfung und Wartung

 Kopieren, Ausfüllen und beim Prüfbuch belassen Seriennummer: _____

Prüfschritt	in Ordnung	Mängel fehlt	Nach- prüfung	Bemerkung
Typenschild	<input type="checkbox"/>	<input type="checkbox"/>	<input type="checkbox"/>	_____
Aufkleber Gesamtschwerpunkt	<input type="checkbox"/>	<input type="checkbox"/>	<input type="checkbox"/>	_____
Bedienungsanleitung.....	<input type="checkbox"/>	<input type="checkbox"/>	<input type="checkbox"/>	_____
Tragfähigkeitsangabe an der Anlage.....	<input type="checkbox"/>	<input type="checkbox"/>	<input type="checkbox"/>	_____
Funktion Taster „HEBEN, SENKEN“	<input type="checkbox"/>	<input type="checkbox"/>	<input type="checkbox"/>	_____
Allgemeinzustand der Anlage.....	<input type="checkbox"/>	<input type="checkbox"/>	<input type="checkbox"/>	_____
Zustand/Funktion Fußabweiser	<input type="checkbox"/>	<input type="checkbox"/>	<input type="checkbox"/>	_____
Funktion CE-STOP + Warnsignal	<input type="checkbox"/>	<input type="checkbox"/>	<input type="checkbox"/>	_____
Zustand/Funktion Rampen.....	<input type="checkbox"/>	<input type="checkbox"/>	<input type="checkbox"/>	_____
Sicherung der Bolzen	<input type="checkbox"/>	<input type="checkbox"/>	<input type="checkbox"/>	_____
Zustand Bolzen und Lagerstellen	<input type="checkbox"/>	<input type="checkbox"/>	<input type="checkbox"/>	_____
Tragkonstruktion (Verformung, Risse)	<input type="checkbox"/>	<input type="checkbox"/>	<input type="checkbox"/>	_____
Zustand Aggregat	<input type="checkbox"/>	<input type="checkbox"/>	<input type="checkbox"/>	_____
Zustand Abdeckungen	<input type="checkbox"/>	<input type="checkbox"/>	<input type="checkbox"/>	_____
Zustand Lackierung.....	<input type="checkbox"/>	<input type="checkbox"/>	<input type="checkbox"/>	_____
Oberflächenzustand Kolbenstangen	<input type="checkbox"/>	<input type="checkbox"/>	<input type="checkbox"/>	_____
Dichtigkeit Hydraulikanlage.....	<input type="checkbox"/>	<input type="checkbox"/>	<input type="checkbox"/>	_____
Füllstand Hydrauliköl	<input type="checkbox"/>	<input type="checkbox"/>	<input type="checkbox"/>	_____
Zustand Hydraulikleitungen.....	<input type="checkbox"/>	<input type="checkbox"/>	<input type="checkbox"/>	_____
Zustand Schutzschlauch.....	<input type="checkbox"/>	<input type="checkbox"/>	<input type="checkbox"/>	_____
Zustand Elektroleitungen	<input type="checkbox"/>	<input type="checkbox"/>	<input type="checkbox"/>	_____
Zustand Schweißnähte	<input type="checkbox"/>	<input type="checkbox"/>	<input type="checkbox"/>	_____
Anzugsmoment Befestigungsdübel	<input type="checkbox"/>	<input type="checkbox"/>	<input type="checkbox"/>	_____
Anzugsmoment Befestigungsschrauben	<input type="checkbox"/>	<input type="checkbox"/>	<input type="checkbox"/>	_____
Zustand Polymerauflagen	<input type="checkbox"/>	<input type="checkbox"/>	<input type="checkbox"/>	_____
Zustand/Funktion Mobilset	<input type="checkbox"/>	<input type="checkbox"/>	<input type="checkbox"/>	_____
Funktionstest Anlage mit Last.....	<input type="checkbox"/>	<input type="checkbox"/>	<input type="checkbox"/>	_____

*) zutreffendes ankreuzen, wenn Nachprüfung erforderlich zusätzlich ankreuzen!

Sicherheitsprüfung durchgeführt am: _____

Durchgeführt durch Firma: _____

Name, Anschrift Sachkundiger: _____

Ergebnis der Prüfung: Weiterbetrieb bedenklich, Nachprüfung erforderlich
 Weiterbetrieb möglich, Mängel beheben bis _____
 Keine Mängel, Weiterbetrieb bedenkenlos

Unterschrift Sachkundiger

Unterschrift Betreiber

Bei erforderlicher Mängelbeseitigung

Mängel beseitigt am: _____

Unterschrift Betreiber

(für die Nachprüfung ist ein neues Formular zu verwenden!)

Regelmäßige Sicherheitsprüfung und Wartung

 Kopieren, Ausfüllen und beim Prüfbuch belassen Seriennummer: _____

Prüfschritt	in Ordnung	Mängel fehlt	Nach- prüfung	Bemerkung
Typenschild	<input type="checkbox"/>	<input type="checkbox"/>	<input type="checkbox"/>	_____
Aufkleber Gesamtschwerpunkt	<input type="checkbox"/>	<input type="checkbox"/>	<input type="checkbox"/>	_____
Bedienungsanleitung.....	<input type="checkbox"/>	<input type="checkbox"/>	<input type="checkbox"/>	_____
Tragfähigkeitsangabe an der Anlage	<input type="checkbox"/>	<input type="checkbox"/>	<input type="checkbox"/>	_____
Funktion Taster „HEBEN, SENKEN“	<input type="checkbox"/>	<input type="checkbox"/>	<input type="checkbox"/>	_____
Allgemeinzustand der Anlage	<input type="checkbox"/>	<input type="checkbox"/>	<input type="checkbox"/>	_____
Zustand/Funktion Fußabweiser	<input type="checkbox"/>	<input type="checkbox"/>	<input type="checkbox"/>	_____
Funktion CE-STOP + Warnsignal	<input type="checkbox"/>	<input type="checkbox"/>	<input type="checkbox"/>	_____
Zustand/Funktion Rampen.....	<input type="checkbox"/>	<input type="checkbox"/>	<input type="checkbox"/>	_____
Sicherung der Bolzen	<input type="checkbox"/>	<input type="checkbox"/>	<input type="checkbox"/>	_____
Zustand Bolzen und Lagerstellen	<input type="checkbox"/>	<input type="checkbox"/>	<input type="checkbox"/>	_____
Tragkonstruktion (Verformung, Risse)	<input type="checkbox"/>	<input type="checkbox"/>	<input type="checkbox"/>	_____
Zustand Aggregat	<input type="checkbox"/>	<input type="checkbox"/>	<input type="checkbox"/>	_____
Zustand Abdeckungen	<input type="checkbox"/>	<input type="checkbox"/>	<input type="checkbox"/>	_____
Zustand Lackierung.....	<input type="checkbox"/>	<input type="checkbox"/>	<input type="checkbox"/>	_____
Oberflächenzustand Kolbenstangen	<input type="checkbox"/>	<input type="checkbox"/>	<input type="checkbox"/>	_____
Dichtigkeit Hydraulikanlage.....	<input type="checkbox"/>	<input type="checkbox"/>	<input type="checkbox"/>	_____
Füllstand Hydrauliköl	<input type="checkbox"/>	<input type="checkbox"/>	<input type="checkbox"/>	_____
Zustand Hydraulikleitungen.....	<input type="checkbox"/>	<input type="checkbox"/>	<input type="checkbox"/>	_____
Zustand Schutzschlauch.....	<input type="checkbox"/>	<input type="checkbox"/>	<input type="checkbox"/>	_____
Zustand Elektroleitungen	<input type="checkbox"/>	<input type="checkbox"/>	<input type="checkbox"/>	_____
Zustand Schweißnähte	<input type="checkbox"/>	<input type="checkbox"/>	<input type="checkbox"/>	_____
Anzugsmoment Befestigungsdübel	<input type="checkbox"/>	<input type="checkbox"/>	<input type="checkbox"/>	_____
Anzugsmoment Befestigungsschrauben	<input type="checkbox"/>	<input type="checkbox"/>	<input type="checkbox"/>	_____
Zustand Polymerauflagen	<input type="checkbox"/>	<input type="checkbox"/>	<input type="checkbox"/>	_____
Zustand/Funktion Mobilset	<input type="checkbox"/>	<input type="checkbox"/>	<input type="checkbox"/>	_____
Funktionstest Anlage mit Last.....	<input type="checkbox"/>	<input type="checkbox"/>	<input type="checkbox"/>	_____

*) zutreffendes ankreuzen, wenn Nachprüfung erforderlich zusätzlich ankreuzen!

Sicherheitsprüfung durchgeführt am: _____

Durchgeführt durch Firma: _____

Name, Anschrift Sachkundiger: _____

Ergebnis der Prüfung: Weiterbetrieb bedenklich, Nachprüfung erforderlich
 Weiterbetrieb möglich, Mängel beheben bis _____
 Keine Mängel, Weiterbetrieb bedenkenlos

Unterschrift Sachkundiger

Unterschrift Betreiber

Bei erforderlicher Mängelbeseitigung

Mängel beseitigt am: _____

Unterschrift Betreiber

(für die Nachprüfung ist ein neues Formular zu verwenden!)

Regelmäßige Sicherheitsprüfung und Wartung

 Kopieren, Ausfüllen und beim Prüfbuch belassen Seriennummer: _____

Prüfschritt	in Ordnung	Mängel fehlt	Nach- prüfung	Bemerkung
Typenschild	<input type="checkbox"/>	<input type="checkbox"/>	<input type="checkbox"/>	_____
Aufkleber Gesamtschwerpunkt	<input type="checkbox"/>	<input type="checkbox"/>	<input type="checkbox"/>	_____
Bedienungsanleitung.....	<input type="checkbox"/>	<input type="checkbox"/>	<input type="checkbox"/>	_____
Tragfähigkeitsangabe an der Anlage.....	<input type="checkbox"/>	<input type="checkbox"/>	<input type="checkbox"/>	_____
Funktion Taster „HEBEN, SENKEN“	<input type="checkbox"/>	<input type="checkbox"/>	<input type="checkbox"/>	_____
Allgemeinzustand der Anlage.....	<input type="checkbox"/>	<input type="checkbox"/>	<input type="checkbox"/>	_____
Zustand/Funktion Fußabweiser	<input type="checkbox"/>	<input type="checkbox"/>	<input type="checkbox"/>	_____
Funktion CE-STOP + Warnsignal	<input type="checkbox"/>	<input type="checkbox"/>	<input type="checkbox"/>	_____
Zustand/Funktion Rampen.....	<input type="checkbox"/>	<input type="checkbox"/>	<input type="checkbox"/>	_____
Sicherung der Bolzen	<input type="checkbox"/>	<input type="checkbox"/>	<input type="checkbox"/>	_____
Zustand Bolzen und Lagerstellen	<input type="checkbox"/>	<input type="checkbox"/>	<input type="checkbox"/>	_____
Tragkonstruktion (Verformung, Risse)	<input type="checkbox"/>	<input type="checkbox"/>	<input type="checkbox"/>	_____
Zustand Aggregat	<input type="checkbox"/>	<input type="checkbox"/>	<input type="checkbox"/>	_____
Zustand Abdeckungen	<input type="checkbox"/>	<input type="checkbox"/>	<input type="checkbox"/>	_____
Zustand Lackierung.....	<input type="checkbox"/>	<input type="checkbox"/>	<input type="checkbox"/>	_____
Oberflächenzustand Kolbenstangen	<input type="checkbox"/>	<input type="checkbox"/>	<input type="checkbox"/>	_____
Dichtigkeit Hydraulikanlage.....	<input type="checkbox"/>	<input type="checkbox"/>	<input type="checkbox"/>	_____
Füllstand Hydrauliköl	<input type="checkbox"/>	<input type="checkbox"/>	<input type="checkbox"/>	_____
Zustand Hydraulikleitungen.....	<input type="checkbox"/>	<input type="checkbox"/>	<input type="checkbox"/>	_____
Zustand Schutzschlauch.....	<input type="checkbox"/>	<input type="checkbox"/>	<input type="checkbox"/>	_____
Zustand Elektroleitungen	<input type="checkbox"/>	<input type="checkbox"/>	<input type="checkbox"/>	_____
Zustand Schweißnähte	<input type="checkbox"/>	<input type="checkbox"/>	<input type="checkbox"/>	_____
Anzugsmoment Befestigungsdübel	<input type="checkbox"/>	<input type="checkbox"/>	<input type="checkbox"/>	_____
Anzugsmoment Befestigungsschrauben	<input type="checkbox"/>	<input type="checkbox"/>	<input type="checkbox"/>	_____
Zustand Polymerauflagen	<input type="checkbox"/>	<input type="checkbox"/>	<input type="checkbox"/>	_____
Zustand/Funktion Mobilset	<input type="checkbox"/>	<input type="checkbox"/>	<input type="checkbox"/>	_____
Funktionstest Anlage mit Last.....	<input type="checkbox"/>	<input type="checkbox"/>	<input type="checkbox"/>	_____

*) zutreffendes ankreuzen, wenn Nachprüfung erforderlich zusätzlich ankreuzen!

Sicherheitsprüfung durchgeführt am: _____

Durchgeführt durch Firma: _____

Name, Anschrift Sachkundiger: _____

Ergebnis der Prüfung: Weiterbetrieb bedenklich, Nachprüfung erforderlich
 Weiterbetrieb möglich, Mängel beheben bis _____
 Keine Mängel, Weiterbetrieb bedenkenlos

Unterschrift Sachkundiger

Unterschrift Betreiber

Bei erforderlicher Mängelbeseitigung

Mängel beseitigt am: _____

Unterschrift Betreiber

(für die Nachprüfung ist ein neues Formular zu verwenden!)

9.3 Außerordentliche Sicherheitsprüfung

 Kopieren, Ausfüllen und beim Prüfbuch belassen Seriennummer: _____

Prüfschritt	in Ordnung	Mängel fehlt	Nach- prüfung	Bemerkung
Typenschild	<input type="checkbox"/>	<input type="checkbox"/>	<input type="checkbox"/>	_____
Aufkleber Gesamtschwerpunkt	<input type="checkbox"/>	<input type="checkbox"/>	<input type="checkbox"/>	_____
Bedienungsanleitung.....	<input type="checkbox"/>	<input type="checkbox"/>	<input type="checkbox"/>	_____
Tragfähigkeitsangabe an der Anlage	<input type="checkbox"/>	<input type="checkbox"/>	<input type="checkbox"/>	_____
Funktion Taster „HEBEN, SENKEN“	<input type="checkbox"/>	<input type="checkbox"/>	<input type="checkbox"/>	_____
Allgemeinzustand der Anlage	<input type="checkbox"/>	<input type="checkbox"/>	<input type="checkbox"/>	_____
Zustand/Funktion Fußabweiser	<input type="checkbox"/>	<input type="checkbox"/>	<input type="checkbox"/>	_____
Funktion CE-STOP + Warnsignal	<input type="checkbox"/>	<input type="checkbox"/>	<input type="checkbox"/>	_____
Zustand/Funktion Rampen.....	<input type="checkbox"/>	<input type="checkbox"/>	<input type="checkbox"/>	_____
Sicherung der Bolzen	<input type="checkbox"/>	<input type="checkbox"/>	<input type="checkbox"/>	_____
Zustand Bolzen und Lagerstellen	<input type="checkbox"/>	<input type="checkbox"/>	<input type="checkbox"/>	_____
Tragkonstruktion (Verformung, Risse)	<input type="checkbox"/>	<input type="checkbox"/>	<input type="checkbox"/>	_____
Zustand Aggregat	<input type="checkbox"/>	<input type="checkbox"/>	<input type="checkbox"/>	_____
Zustand Abdeckungen	<input type="checkbox"/>	<input type="checkbox"/>	<input type="checkbox"/>	_____
Zustand Lackierung.....	<input type="checkbox"/>	<input type="checkbox"/>	<input type="checkbox"/>	_____
Oberflächenzustand Kolbenstangen	<input type="checkbox"/>	<input type="checkbox"/>	<input type="checkbox"/>	_____
Dichtigkeit Hydraulikanlage.....	<input type="checkbox"/>	<input type="checkbox"/>	<input type="checkbox"/>	_____
Füllstand Hydrauliköl	<input type="checkbox"/>	<input type="checkbox"/>	<input type="checkbox"/>	_____
Zustand Hydraulikleitungen.....	<input type="checkbox"/>	<input type="checkbox"/>	<input type="checkbox"/>	_____
Zustand Schutzschlauch.....	<input type="checkbox"/>	<input type="checkbox"/>	<input type="checkbox"/>	_____
Zustand Elektroleitungen	<input type="checkbox"/>	<input type="checkbox"/>	<input type="checkbox"/>	_____
Zustand Schweißnähte	<input type="checkbox"/>	<input type="checkbox"/>	<input type="checkbox"/>	_____
Anzugsmoment Befestigungsdübel	<input type="checkbox"/>	<input type="checkbox"/>	<input type="checkbox"/>	_____
Anzugsmoment Befestigungsschrauben	<input type="checkbox"/>	<input type="checkbox"/>	<input type="checkbox"/>	_____
Zustand Polymerauflagen	<input type="checkbox"/>	<input type="checkbox"/>	<input type="checkbox"/>	_____
Zustand/Funktion Mobilset	<input type="checkbox"/>	<input type="checkbox"/>	<input type="checkbox"/>	_____
Funktionstest Anlage mit Last.....	<input type="checkbox"/>	<input type="checkbox"/>	<input type="checkbox"/>	_____

*) zutreffendes ankreuzen, wenn Nachprüfung erforderlich zusätzlich ankreuzen!

Sicherheitsprüfung durchgeführt am: _____

Durchgeführt durch Firma: _____

Name, Anschrift Sachkundiger: _____

Ergebnis der Prüfung: Weiterbetrieb bedenklich, Nachprüfung erforderlich
 Weiterbetrieb möglich, Mängel beheben bis _____
 Keine Mängel, Weiterbetrieb bedenkenlos

 Unterschrift Sachkundiger

 Unterschrift Betreiber

Bei erforderlicher Mängelbeseitigung

Mängel beseitigt am: _____

 Unterschrift Betreiber

(für die Nachprüfung ist ein neues Formular zu verwenden!)

Introduction

Nußbaum products are a result of many years of experience. A high quality standard and superior concept guarantees you reliability, long lifetimes and economical operation. To prevent unnecessary damage and hazards, read this operating manual carefully and always comply with its contents.

! Any other use, or use beyond purpose is considered improper.

! Otto Nußbaum GmbH & Co.KG is not liable for any resulting damage. The operating company alone carries the risk.

Proper use also includes:

- Adherence to all instructions in this operating manual.
- Compliance with inspection and maintenance work and the inspections stipulated.
- The operating manual is to be followed by all personnel working on the system. This is notably with regards to Section 3 „Safety conditions“.
- In addition to safety information from the operating manual, comply with rules and regulations at the location of use.
- Proper system handling.

Operating company obligations:

The operating company is obliged to only permit personnel to work on the system who

- Understand the principle regulations about work safety and accident prevention and who have been trained in working with the system.
- Have read the safety section and warning information in this operating manual, have understood it and confirmed learning with a signature.

Hazards in working with the system:

Nußbaum products have been designed and built to state-of-the-art and to recognized safety standards. However, improper use may lead to hazards to life and limb of the user or result in property damage.

The system may only be operated

- For proper intended use
- If it is technically in perfect condition

Organizational measures

- The operating manual is always to be kept ready at the location of use of the system.
- Supplemental to the operating manual, refer to

and comply with generally valid legal and other binding regulations for accident prevention and for environmental protection.

- Check occasionally that personnel have an awareness of hazards and safe work in compliance with the operating manual!
- Use personal protective equipment as needed or required by regulations.
- All safety and hazard information on the system is to be kept in a legible condition!
- Replacement parts must meet technical specifications of the manufacturer. This is only guaranteed for original parts.
- Deadlines pre-set or given in the operating manual for repeating tests / inspections must be followed.

Maintenance work, error removal

Comply with pre-determined setting, maintenance and inspection work and intervals in the operating manual, including details for exchanging parts / part fittings! These activities may only be done by specialists who have participated in a special factory training.

Guarantee and liability

- In principle, our „General sales and supply conditions“ apply.
Guarantee and liability claims for personal and property damage are excluded if due to one or more of the following causes:
- Improper use of the system.
- Improper assembly, commissioning, operation and maintenance of the system.
- Operating the system with defective safety devices or improperly attached or non-functional safety and protection devices.
- Non-compliance with information in the operating manual in terms of transport, storage, assembly, commissioning, operation, maintenance and fitting of the system.
- Independent construction changes to the system.
- Independent changes to the system (e.g. drive ratios: power, rotation speed, etc.)
- Independent changes to the system (e.g. drive ratios: power, rotation speed, etc.).
- Improperly done repairs.
- Catastrophic cases due to foreign influences or force majeure.

Set up protocol

 After successful set up, complete this form fully, sign it, make a copy and send to the manufacturer within a week.

Otto Nußbaum GmbH & Co.KG
Korker Straße 24
D-77694 Kehl-Bodersweier

The system with serial number _____ was set up on (date) _____
at (company name) _____ in (town, city) _____
checked for function and safety and put into operation.

The set up was done by the operating company / specialist (score out the one that does not apply).

The operating company confirms proper system set up, has read and will comply with all information contained in this operating manual and inspection book, and will keep this document accessible to trained operators at all times.

The specialist confirms proper system set up, has read all information in this operating manual and inspection book, and has transferred the documents to the operating company.

Only fill out if the system has a fixed anchor.

Anchor used *) _____
Type/ brand

Minimum anchor depth *) complied with: _____ mm

Tightening torque *) complied with: _____ Nm

Date Name, operating company and company stamp Operating company signature

Date Name, specialist Signature of specialist

Service partner: _____
Stamp

*) See enclosed anchor manufacturer sheet

Transfer protocol

The system _____
 with serial number _____ was set up on (date) _____
 at (company name) _____ in (town, city) _____
 checked for function and safety and put into operation.

The following listed people (operators) were trained to handle the lift after it was set up by a trained assembler of the manufacturer or a contract partner (specialist).

(Date, name, signature, empty lines must have a scored out)

Date	Name	Signature
------	------	-----------

Date	Name	Signature
------	------	-----------

Date	Name	Signature
------	------	-----------

Date	Name	Signature
------	------	-----------

Date	Name	Signature
------	------	-----------

Date	Name, specialist	Signature of specialist
------	------------------	-------------------------

Service partner: _____
 Stamp

1 General information

Technical documentation contains important information for safe operation and for retaining functional safety of the system.

- To verify system set up, the set up protocol form is to be signed and sent to the manufacturer.
- Forms are available in this inspection book for use in verifying single, regular and extraordinary safety checks. Use the forms to document inspections and leave the completed forms in the inspection book.
- The system master forms must record changes to the construction and changes to set up location.

1.1 Set up and test the system

Safety relevant work on the system and safety inspections may only be done by personnel specifically trained to carry it out. They are designated in general and in this documentation as technical experts and specialists.

- Technical experts are people (freelance expert engineers, TÜV specialists) that may inspect and assess due to their education and experience with lift systems. They are knowledgeable in the appropriate work safety and accident prevention regulations.
- Specialists (competent people) are people who have sufficient knowledge and experience with lift systems and have participated in a special factory training by the system manufacturer.

1.2 Hazard information

To become aware of the hazardous points and important information, the following three symbols are used with the descriptive meaning. Pay particular attention to text positions that are labeled by these symbols.

 *Note! Labels information about a key function or points to an important remark!*

 **Caution! identifies a warning of possible system damage or other operating company property damage if the highlighted process is not done properly!**

 **Danger ! identifies a danger to life and limb, if the highlighted process is not done properly there is a mortal danger!**

2 System master sheet

2.1 Manufacturer

Otto Nußbaum GmbH & Co.KG
 Korker Straße 24
 D-77694 Kehl-Bodersweier

2.2 Purpose

The SPRINTER MOBIL - HYMAX PRO lift is a lifting accessory for the lifting of vehicles up to a total weight of 2,500 kg or 3,000 kg, in normal workshop operation at a maximum load distribution of 3:2 in or against the drive-in direction.

Additionally, there is a distinction between cars operated with front or rear drive.

The lift is not set up for standing on the receiving plate or for personnel conveyance.

The lift can be used flexibly. Any solid, even surface can be used as a setup location. However, it can also be fastened to the floor.

The set up of the standard lift is not permitted in explosion endangered work shops.

After construction and significant maintenance changes on load carrying parts the lifting table must be inspected afterwards by a specialist who approves the changes.

Operation of the lift is done by an operating unit that is located immediately next to the lift.

2.3 Changes to the design / construction

Inspections by a technical expert are required before recommissioning (date, type of change, technical expert signature).

Name, address of technical expert

Location, date

Technical expert signature

2.4 Changing the assembly location

Inspections by a technical expert are required before recommissioning (date, type of change, specialist signature).

Name, address of technical expert

Location, date

Technical expert signature

2.5 Declarations of conformity

2.5.1 SPRINTER mobil 2500 | SPRINTER mobil 3000 | SPRINTER NT

EG- Konformitätserklärung



gemäß Maschinenrichtlinie Anhang II 1A

Declaration of Conformity according Machinery Directive 2006/42/EG ANNEX II 1A
Déclaration de conformité selon directive machines annexe II 1A
Declaración de conformidad según Directiva Maquinaria 2006/42/EG ANNEX II 1A
Dichiarazione di conformità in accordo alla direttiva 2006/42/EG ANNEX II 1A

Hiermit erklären wir, daß die Hebebühne, Modell:
Hereby we declare that the lift model:
Par la présente nous déclarons que le pont élévateur modèle:
Por la presente declara, que el elevador modelo:
Con la presente si dichiara che il sollevatore:

SPRINTER MOBIL 2500
SPRINTER MOBIL 3000

allen einschlägigen Bestimmungen der folgenden Richtlinien entspricht:
fulfils all the relevant provisions of the following Directives:
correspond aux normes suivantes:
cumple todas las disposiciones pertinentes de las Directivas siguientes:
adempie a tutte le richieste delle seguenti direttive:

Maschinenrichtlinie / Machinery Directive
EMV Richtlinie / EMC Directive

2006/42/EG
2014/30/EU

in Übereinstimmung mit den folgenden harmonisierten Normen gefertigt wurde
was manufactured in conformity with the harmonized norms
fabriqué en conformité selon les normes harmonisées en vigueur.
producido de acuerdo a las siguientes normas armonizadas.
è stato fabbricato in conformità con le norme armonizzate

Fahrzeug- Hebebühnen / Vehicle lifts

EN 1493: 2010

Beauftragter für die Technische Dokumentation
Authorised to compile the technical file

Otto Nußbaum GmbH & Co. KG

Seriennummer
Serial number

Seriennummer

EG Baumusterprüfung nach Anhang IX durch:
EC Type examination according Annex IX approved by notified body

TÜV NORD CERT GmbH
Langemarckstr. 20, D-45141 Essen (0044)

Nummer der EG Baumusterprüfbescheinigung:
Number of the EC type-examination certificate

44 205 12748010

Kehl- Bodersweier, 23.04.2018

Steffen Nußbaum
Geschäftsführer

Doc-NUS_SPRINTER-MOBIL_2500-3000_2018-04.docx



Otto Nußbaum GmbH & Co. KG · Korker Str. 24 · D-77694 Kehl-Bodersweier
Tel.: +49(0)7853/899-0 · Fax: +49(0)7853/8787 · www.nussbaum-group.de



2.5.2 HYMAX PRO 2500 | HYMAX PRO 3000 | HYMAX PRO 3000 PH

EG- Konformitätserklärung



gemäß Maschinenrichtlinie Anhang II 1A

Declaration of Conformity according Machinery Directive 2006/42/EG ANNEX II 1A
 Déclaration de conformité selon directive machines annexe II 1A
 Declaración de conformidad según Directiva Maquinaria 2006/42/EG ANNEX II 1A
 Dichiarazione di conformità in accordo alla direttiva 2006/42/EG ANNEX II 1A

Hiermit erklären wir, daß die Hebebühne, Modell:
 Hereby we declare that the lift model:
 Par la présente nous déclarons que le pont élévateur modèle:
 Por la presente declara, que el elevador modelo:
 Con la presente si dichiara che il sollevatore:

HYMAX PRO 2500
 HYMAX PRO 3000
 HYMAX PRO 3000 PH

allen einschlägigen Bestimmungen der folgenden Richtlinien entspricht:
 fulfils all the relevant provisions of the following Directives:
 correspond aux normes suivantes:
 cumple todas las disposiciones pertinentes de las Directivas siguientes:
 adempie a tutte le richieste delle seguenti direttive:

Maschinenrichtlinie / Machinery Directive
 EMV Richtlinie / EMC Directive

2006/42/EG
 2014/30/EU

in Übereinstimmung mit den folgenden harmonisierten Normen gefertigt wurde
 was manufactured in conformity with the harmonized norms
 fabriqué en conformité selon les normes harmonisées en vigueur.
 producido de acuerdo a las siguientes normas armonizadas.
 è stato fabbricato in conformità con le norme armonizzate

Fahrzeug- Hebebühnen / Vehicle lifts

EN 1493: 2010

Beauftragter für die Technische Dokumentation
 Authorised to compile the technical file

Otto Nußbaum GmbH & Co. KG

Seriennummer
 Serial number

 Seriennummer

Kehl- Bodersweiler, 21.12.2016

 Steffen Nußbaum
 Geschäftsführer

Doc-ATT_HYMAX-PRO-2500-3000-PH_2016-12.docx



Otto Nußbaum GmbH & Co. KG · Korker Str. 24 · D-77694 Kehl-Bodersweiler
 Tel.: +49(0)7853/899-0 · Fax: +49(0)7853/8787 · www.nussbaum-group.de



2.6 EC type-examination certificate

2.6.3 SPRINTER mobil 2500 | SPRINTER mobil 3000



EG-Baumusterprüfbescheinigung EC type-examination certificate

Hiermit wird bescheinigt, dass das unten beschriebene Produkt der Firma
This certifies that the product mentioned below from company

Otto Nussbaum GmbH & Co. KG
Korker Straße 24
77694 Kehl
Deutschland

die Anforderung des Anhangs 1 der Maschinenrichtlinie 2006/42/EG als eine Grundlage für die EG-Konformitätserklärung erfüllt.
meets the requirements of Annex 1 of the Directive 2006/42/EC as a basis for the EC declaration of conformity.

Geprüft nach **EN 1493:2010 Fahrzeug Hebebühnen**
Tested in accordance with

Beschreibung des Produktes **Kfz - Scheren - Hebebühne**
(Details s. Anlage 1) *Scissor - Lift*
Description of product
(Details see Annex 1)

Typenbezeichnung **Sprinter Mobil 2500 und Sprinter Mobil 3000**
Type Designation *Car lifter type Sprinter Mobil 2500 and Sprinter Mobil 3000*

Bemerkung **keine**
Remark *none*

Registrier-Nr. / Registered No. 44 205 12748010
Prüfbericht Nr. / Test Report No. 18 205 464553
Aktenzeichen / File reference 2.4 – 196/16 / 3518 8058

Gültigkeit / Validity
von / from 2018-04-13
bis / until 2023-04-12

TÜV NORD CERT GmbH Essen
Zertifizierungsstelle Maschinen
Certification Body Machinery
Benannte Stelle 0044 / *Notified Body 0044*

Essen, 2018-04-13

TÜV NORD CERT GmbH Langemarckstraße 20 45141 Essen www.tuev-nord-cert.de machinery@tuev-nord.de

Bitte beachten Sie auch die umseitigen Hinweise
Please also pay attention to the information stated overleaf

3 Technical information

3.1 Technical data

SPRINTER MOBIL 2500 - HYMAX PRO 2500

System load capacity	2,500 kg
Load distribution	Max. 3:2 or 2:3 in or against the drive- in direction (Consider the centre of mass of the vehicle)
Effective lifting range of the system	Approx. 990 mm
System lift time	Approx. 15.8 s with 2,500 kg load
System lowering time	Approx. 10.8 s with 2,500 kg load
Operating pressure	Approx. 220 bars
Pressure relief valve	Approx. 260 bars
Filling volume oil container	Approx. 8 litres
Noise level	≤ 70 dB(A)
On-site connection	3~/N+PE, 400 V, 50 Hz with 16 A fuses, slow, according to VDE regulations

SPRINTER MOBIL 3000 - HYMAX PRO 3000

System load capacity	3,000 kg
Load distribution	Max. 3:2 or 2:3 in or against the drive- in direction (Consider the centre of mass of the vehicle)
Effective lifting range of the system	Approx. 990 mm
System lift time	Approx. 16.9 s with 3,000 kg load
System lowering time	Approx. 10.9 s with 3,000 kg load

Operating pressure	Approx. 240 bars
Pressure relief valve	Approx. 260 bars
Filling volume oil container	Approx. 8 litres
Noise level	≤ 72 dB(A)
On-site connection	3~/N+PE, 400 V, 50 Hz with 16 A fuses, slow, according to VDE regulations

3.2 Safety devices

- **Over-pressure valve**
Hydraulic system fuse against over-pressure.
- **Bezel in cylinder connection**
Secure against lifting and lowering the system too fast.
- **Main switch (2) with locking device**
Fuse to prevent unauthorized use.
- **Dead man controls**
The corresponding movement stops when the operating button ("LIFT" (3) or "LOWER" (4)) is released.
- **Foot bumper (15) on the lift**
Protection against crushing.
- **CE-STOP + acoustic warning signal (optional)**
Secure against shear and crushing points in the foot area.

3.3 Data sheet

3.3.1 SPRINTER MOBIL 2500 - HYMAX PRO 2500 | SPRINTER MOBIL 3000 - HYMAX PRO 3000

mobiles Hydraulikaggregat
mobile operating unit

Hebebühne fahrbereit
(nur ohne Fahrzeug)
Automotive-Lift movable
only without load

Bodentfreiheit
ground clearance
ca. 25-30

X Fahrzeug mit Frontmotor
XX Fahrzeug mit Heckmotor

3m flexibler Hydraulikschlauch
3m flexible hydraulic hose

elek. Anschluß:
electric connection
3PH, N+PE, 400V, 50Hz
Absicherung 16 Ampere träge

Sprinter mobil 2500
Tragfähigkeit: 2500 kg
capacity

Sprinter mobil 3000
Tragfähigkeit: 3000 kg
capacity

Eigengewicht: ca. 480kg
own weight

(*) Optional:
Wird die Hebebühne verdübelt ist ein Fundament mit einer Betonqualität min. C20/25 und Betonstärke von min. 160mm zu gewährleisten.
A concrete quality min. C20/25 and a thickness of min. 160 mm is necessary if the lift is fasten on a foundation.
Jede befestigte und gerade Oberfläche eignet sich als Aufstandsfläche. Every solid and level surface is suitable as location.

Mess- und Konstruktionsänderungen vorbehalten! Subject to alterations!

025SPB00110		025SPB00110	
Bearb.	Datum	Name	Benennung
05.11.14	05.11.14	mg	Sprinter Mobil 2500 / HYMAX PRO 2500
Gepr.			Sprinter Mobil 3000 / HYMAX PRO 3000
Norm			Zeichnungsnummer
			7686_NB

tusbaum

Nr	Änderung	Datum	Name	Urspr.	Ersatz fuer:

Alle Masse in mm. All dimensions in millimeter.

3.4 Hydraulic plan

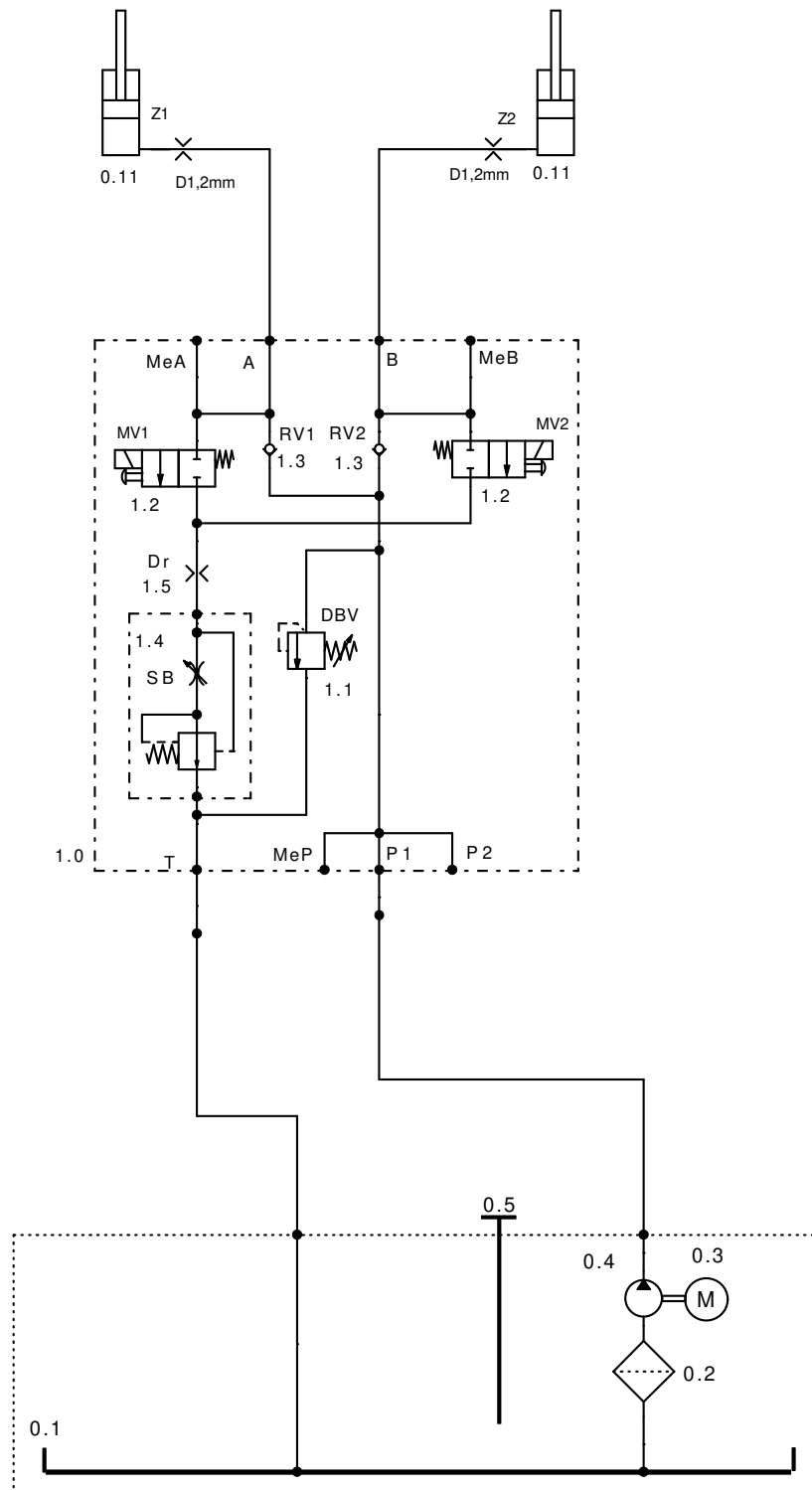

0.1	000STA01600	OIL CONTAINER	1.1	155211	PRESSURE RELIEF VALVE
0.2	980012	SUCTION FILTER	1.2	982070	2/2DIRECTIONALSEATED VALVE
0.3	992658	UNDEROILMOTOR3.0KW2POL.	1.3	983700	CHECK VALVE
0.4	980141	MECHANICAL PUMP 2.1 CM ³	1.4	982602	FLOW CONTROL VALVE
0.5	982186	OIL DIPSTICK	0.11	025SPB42001	CYLINDER
1.0	000JL31150	BLOCK CPL.		9025SPB01491	HYDRAULIC HOSE SET

3.5 Electrical circuit diagram

Object: Sprinter Standard II

System:

Customer:

Circuit diagram number: Sprinter Standard II/02/15/001

Grounding according to local regulations

Before commissioning check whether the nominal motor current matches the motor protection relay. Check all terminal points for proper connection and that all contact screws are tight.

Before commissioning, check all wiring and controls for proper function. Do not permit commissioning from the unauthorized side.

These plans were generated on a CAD system. To keep plans to the current state, we ask that you request Nussbaum to make the changes.

These circuit diagrams are intellectual property. They may not be given to third parties or reproduced without our permission!

Rights to make changes are retained.

Circuit diagram and switch documents

Circuit diagrams were made to the best of our knowledge.

No warranty for the correctness of provided circuit diagrams and switch documents is given. This is particularly relevant for switches that were completed by us according to third party plans. This was done by us from purchaser provided manufacturer documentation.

Functional test of switch systems

Circuit diagrams are not standard documents. When checking the control cabinet at the factory, field devices such as sensors, thermostats and motors cannot be included. For this reason, even with careful inspection, functional and switch errors cannot always be prevented.

Deficiencies are removed within the scope of guarantee during commissioning. During commissioning, if our services are not used, then no deficiency liability is accepted. Rework, including informing of circuit diagrams of switch systems not commissioned by us are therefore only done to an invoice according to our service terms and conditions. Costs for rework by third parties cannot be honored.

Safety inspection and safety measures

The control cabinet has been produced, set up and inspected according to recognized technology rules according to VDE0100/0113 and accident prevention regulation VBG4 (electrical systems and equipment)

The following tests were done:

- Voltage test and/or insulation test of the control cabinet according to VDE0100/5.73
- Inspection of effectiveness of the safety measures used for indirect contact according to VDE0100g/7.75 para. 22
- Functional test and part test according to VDE560/11.87

Implemented safety measures:

- Protection against direct contact according to VDE0100/5.73. Para. 4
- Protection against indirect contact according to VDE0100/5.73. Para. 5

 **See chapter 3.5 in the german version for the diagrams.**

4 Safety regulations

When working with systems comply with legal accident prevention regulations according to BGG 945, inspection of lifts; BGR 500 and operation of systems; VBG 14.

Particular attention is drawn to compliance with the following regulations:

- When operating the system, follow safety regulations and operating instructions in the operating manual.
- The total weight of the accepted load may not exceed
 - 2,500 kg for SPRINTER MOBIL 2500 - HYMAX PRO 2500 and
 - 3,000 kg for SPRINTER MOBIL 3000 - HYMAX PRO 3000, where a maximum load distribution of 3:2 or 2:3 in or against the drive-in direction is permitted.
- Only personnel aged 18 or over may operate systems independently, they must be trained in system operation and have their work verified by the company. They must be explicitly tasked with operating the system (excerpt from BGR 500), see transfer protocol.
- Operation of the system is only permitted on a smooth, solid surface.
- During lifting or lowering, the work area of the system should be clear of people.
- It is prohibited from moving people with the lift.
- It is prohibited to climb onto the system.
- After design and maintenance on load bearing parts the system must be inspected by a technical expert.
- Initial access into the system may only be done after the main switch (2) is off and locked.
- For vehicles with low floor clearance or custom equipment, check in advance whether it could be damaged.
- Consider any possible centre of mass shifts when disassembling heavy vehicle components.

4.1 Safety inspection

The safety inspection is required to guarantee operational safety of the lift system. It is to be done:

1. Before first commissioning after setting up the lift system use the „single safety inspection“ form
2. After first commissioning, check regularly at least once per year.
Use the „regular safety inspection“ form
3. After changes to the lift system construction
Use the „extraordinary safety inspection“ form

! Single and regular safety inspections must be done by a specialist. It is recommended to do maintenance at the same time.

i After a change in construction (for example changing the load carrying capacity or changing the lifting height) and after significant maintenance on load carrying parts (e.g. welding work), inspection by a technical expert is required (extraordinary safety inspection)

This inspection book contains forms with a detailed inspection plan for safety inspections. Please use the appropriate form, record the condition of the inspected system and leave the completed form in this inspection book.

5 Operating manual



When handling the system, it must absolutely comply with safety regulations. Carefully read the safety regulations in Section 3 before first operation!



To prevent operation by unauthorized people, secure the main switch (2) after working height has been reached.

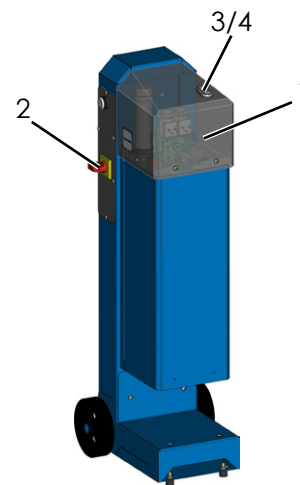

- | | |
|-----------------|------------------|
| 1 Cover hood | 2 Main switch |
| 3 "LIFT" button | 4 "LOWER" button |



For SPRINTER MOBIL - HYMAX PRO lifts, the motor of the vehicle supported must always be on the fixed bearing side, otherwise the vehicle could fall. The total centre of mass of the vehicle and its load must be between 100 mm and 600 mm away from the fixed bearing towards the middle of the lift, otherwise the vehicle could fall.

Slowly drive the vehicle to the middle in both the lengthwise and crosswise directions over the drive-in rails.

Vehicle with front-wheel drive:

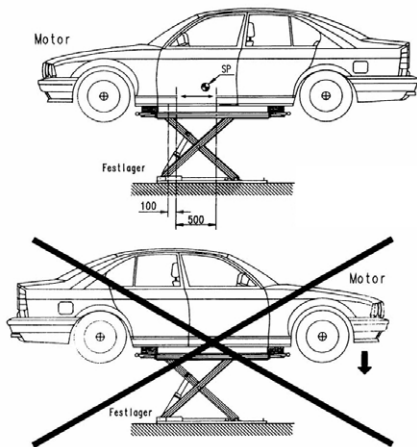

The center of gravity of the vehicle including load must be between 100 mm and 600 mm from the stationary bearing towards the middle of the lift.

fixed bearing

CG = center of gravity

fixed bearing 008

Vehicle with rear-wheel drive:

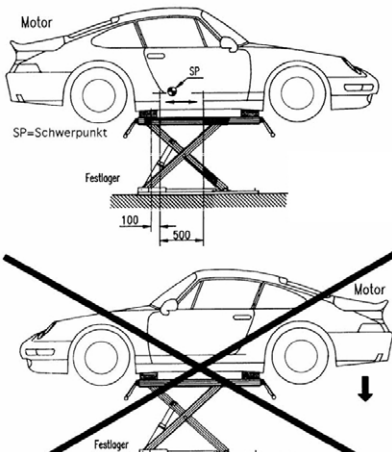

The center of gravity of the vehicle including load must be between 100 mm and 600 mm from the stationary bearing towards the middle of the lift.

fixed bearing

CG = center of gravity

fixed bearing 009

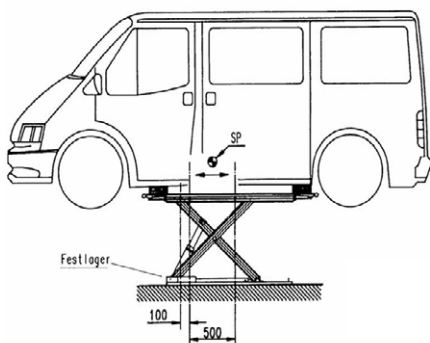

The center of gravity of the vehicle including load must be between 100 mm and 600 mm from the stationary bearing towards the middle of the lift.

CG = center of gravity

fixed bearing 010

5.1 Lifting the vehicle

Warning! The hydraulic lines may not be driven over. This can lead to damage and, if leaks result, even to the lift sinking.

Warning! The total centre of mass must be considered.

i If required, use the ramps for safe acceptance of the vehicle.

- Secure the vehicle against rolling; pull the hand brake, engage the gears.
- Inspect the hazardous area. No person or object may stand in the working area of the lift, or on the lift.
- Switch on controls. Turn the main switch (2) to position „1“ (see figure 007).
- Position polymer overlays below the points specified by the vehicle manufacturer. The polymer overlays may not be placed on edge, otherwise the vehicle could fall.
- Lift the vehicle. Push the „LIFT“ (3) button.
- If the wheels are not blocked, interrupt the lifting process and check for proper seating of the polymer overlays.
- Raise the vehicle to the desired working height.
- Then position the operating unit in such a way that the flexible hose package (protective and hydraulic hose) cannot be damaged by external influences (such as being driven over by the load)

5.2 Lowering the vehicle

Warning! The hydraulic lines may not be driven over. This can lead to damage and, if leaks result, even to the lift sinking.

- Inspect the hazardous area. No person or object may stand in the working area of the lift, or on the lift.

Warning! The vehicles cannot be lowered into the lowest position without wheels. Otherwise the lift cannot raise the load using its own force. The vehicle could be damaged.

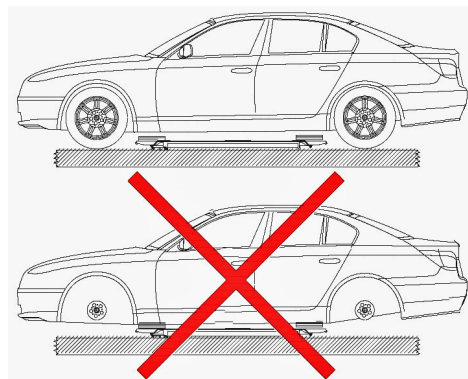

- Lower the vehicle to the desired working height. Push the „LOWER“ button (4) (see figure 007).
- The system is equipped with an optional CE-STOP. During „LOWER“ (4) to the lowest position, the system stops at a height of 300 mm. To allow the system to lower further, it is necessary to release the „LOWER“ button (4) and press it again.

A signal tone sounds until the system has reached the lowest position.

- The entire lowering process must be observed.
- If the lift is in the detectable lowest position, remove the polymer overlays and drive the vehicle from the lift

6 Behavior in cases of error

Defective operational readiness of the system may be due to a simple error. Check the system for the listed sources of error.

If the error cannot be removed after an inspection to the named causes, then inform customer service or your dealer.

Problem: Motor does not start

Possible causes:	Remedy:
No power supply	Check the power supply
The main switch (2) is not switched on, or is defective	Check the main switch (2).
Defective fuse	Have fuses checked
"LIFT" (3) button defective	Inform customer service
Motor defective	Inform customer service

Problem: Motor starts, load is not lifted

Possible causes:	Remedy:
Load is too heavy	Unload the lift
Hydraulic oil filling level is too low	Refill hydraulic oil
Emergency discharge fixture is not closed	Check emergency discharge fixture
Pressure line leaking	Inform customer service
The connector for the left is designed for a clockwise phase order.	Your power socket may not match. One of the phases must be swapped.

Problem: The lift cannot be lowered

Possible causes:	Remedy:
Lifting table is sitting on an obstacle	See 7.1 Moving onto an obstacle
Hydraulic valve defective	Inform customer service
"LOWER" (4) button defective	Inform customer service
Incorrect push button actuated	Push the correct push button

6.1 Moving onto an obstacle

If the system moves onto an obstacle during lowering, then it remains in position due to the mechanical resistance. In this case the lift must be moved upwards by pushing the "LIFT" (3) button on the operating panel until the obstacle can be removed. Afterwards the lift is in a normal work condition and can continue to be operated as described in the operating manual.

6.2 Emergency discharge during blackout



An emergency discharge is an access into the system controls and may only be done by experienced specialists.

The emergency discharge must be done in the following described sequence, otherwise it can lead to damage and hazard to life and limb.



Any kind of external leakage is not permitted and must immediately taken care of. This is absolutely necessary especially before an emergency discharge.

Reason which make an emergency discharge necessary are for example, electrical blackout, for errors in the lowering valves, etc.

1. Switch off the main switch (2).
2. Loosen and remove the front unit covers (1).
3. Unscrew the pins of valves V1 and V2 counter-clockwise.

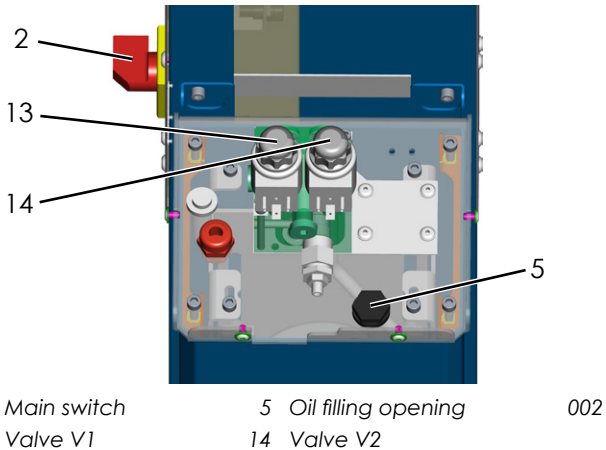

4. The lowering process starts immediately.
5. The entire lowering process must continuously be observed. Observe the reaction of the vehicle.
6. Lower the vehicle to the lowest position.
7. Screw the pins of valves V1 and V2 back in completely.

7 Maintenance and care of the system

Before maintenance, do all preparation work so there is no danger to life or limb or object damage during maintenance and repair work.

Value is placed on long lifetimes and safety in the development and production of Nußbaum products. To guarantee the safety of the operator, product reliability, low running costs, keep the warranty and also the long-lifetime of the product, proper set up and operation is just as important as regular maintenance and sufficient care.

Our platforms fulfil or exceed all safety standards of the countries we supply to. For example, European regulations require a service by qualified experts every 12 months of work of the platform. To guarantee the largest possible availability and functional capacity of the lift system, ensure the list of any cleaning, care and maintenance work is done.

The lift system is to be serviced at regular intervals according to the following plan. For intensive operation and higher degree of contamination shorten the service interval.

The complete function of the lift system is to be ob-

served during daily use. Customer service must be informed of any malfunctions or leaks.

To simplify maintenance work, follow instructions on the maintenance sticker that is found somewhere on the unit, depending on the lift design.

7.1 System maintenance plan



Before beginning service, disconnect from power. The system is to be secured against unintentional lowering and unauthorized access.

7.2 As required or visible damage

7.2.1 Maintenance 1 x per year

- Check condition of the model plate, load capacity and sticker. Exchange them if damaged or illegible.
- Check condition of the Model plate, load capacity and sticker. Exchange them if damaged or illegible.
- Free the piston rod of the lifting cylinder of sand and dirt.
- Check the wiper for damage.
- Moving parts such as joint bolts and DU bearings, sliding pieces, sliding surfaces and rollers are to be cleaned and checked for wear, exchange if required.
- Moving parts such as joint bolts, sliding pieces and sliding surfaces are to be cleaned and checked for wear and lightly greased. Do not over-lubricate.
- Check the polymer overlays and replace if required.
- Check all available safety devices for function.
- Check the state and function of the mobile set.
- Check ease of motion of the tow bar (8), guide roller (6) and wheel axles (9).
- According to manufacturer instructions, the hydraulic oil should be changed every two years in normal operations. Various environmental influences e.g. location, temperature swings, intensive operation etc., can have an influence on the quality of the hydraulic oil. For this reason, the oil must be checked during annual safety inspections and maintenance.
The oil is used if it has a milky colour or if the hydraulic oil smells unpleasantly.
To change oil, lower the lift is to its lowest position then suction the oil out of the oil container and replace the contents.
The manufacturer recommends a high-quality clean hydraulic oil. The required oil volume and type is to be taken from the technical data. After filling, the hydraulic oil must be between the upper and lower marking on the oil dipstick, or approx. 2 cm below the oil filling opening.
Dispose of the old oil according to regulations to the intended location (district offices, environ-

mental protection office or commercial regulatory office has the obligation to disclose about disposal points).

- All weld seams must have a visual inspection. Stop the system and contact the manufacturer if there are cracks or breaks in weld seams.

- Check the powder coating and improve if required.

Damage by external influences is to be treated immediately after detection. If these points are not treated, infiltration of deposits of all kinds can cause wide-ranging and permanent damage. These points are to be lightly sanded (120 grit), cleaned and degreased. Afterwards, rework with a suitable touch up paint (note the RAL No.).

- Check galvanized surfaces and touch up as needed. White rust is fostered by permanent humidity, poor ventilation.

Rust is brought out by mechanical damage, wear, aggressive deposits (de-icing salt, leaking operating fluids) cleaning that is not done or incomplete.

The affected areas can be treated by using a sanding cloth (A 280 grit). If required, the parts are to be treated with a suitable, resistant material (paint etc.).

- Check the protective hose and hydraulic hoses:
- Check the condition of the protective hose around the hydraulic lines. These should be exchanged if there is damage. During this, check hydraulic lines for any crushing points (from third party influences, e.g. rolling over it with a load). Any affected lines must be exchanged. Otherwise pressurized hoses must be exchange as required, however at latest after 6 years.

Hose lines are to be replaced:

- for damage to the outer coating up to the insert (chafe marks, cuts, cracks)
- for brittleness of the outer coating (crack formation), deformation of the natural shape in the depressurized and in pressurized states.
- if leaking
- for damage or deformation of the mounting fixture
- if the mounting fixture has meandered
- if the lifetime has been exceeded

Repair of the hose line using the implemented hose / mounting fixture is not permitted!

Extending the replacement intervals given in the guideline is possible if the inspection for safe-work condition is done in adjusted, shortened time frames, if required and by competent personnel. If there is an extension of the replacement interval, no situation may occur which could result in injury of employees or other personnel.

- For systems with aluminium panelling, these must be removed to clean the drive in rails of dirt.
- Check the torque of the fastening anchor.
- The condition and function of the load suspension

means are to be checked.

- Check the torque of the fastening screws. Also see the assembly protocol.

Torque (Nm) for shaft screws:

Fastening class 8.8

	0,08*	0,12**	0,14***
M8	17,9	23,1	25,3
M10	36	46	51
M12	61	80	87
M16	147	194	214
M20	297	391	430
M24	512	675	743

Fastening class 10.9

	0,08*	0,12**	0,14***
M8	26,2	34	37,2
M10	53	68	75
M12	90	117	128
M16	216	285	314
M20	423	557	615
M24	730	960	1060

* Lubricated slide friction number 0,8 MoS2

** Lightly oiled slide friction number 0,12

*** Ensured slide friction number 0,14 screw with micro-encapsulated plastic

- The system is fitted with no-maintenance DU sliding bearings. Despite this, due to environmental influences of various kinds (e.g. humidity, dust, dirt) bearing zones may become noisy.

In this case, spray the affected areas with an acid and resin free oil spray (no adhesive oil or biologically degradable oil). Noises normally occur after the system has been raised and lowered several times.

- Check the function of the CE STOP with warning signal.

7.2.2 Maintenance every 2 years

Change the hydraulic oil according to manufacturers instructions.

7.2.3 Maintenance every 6 years

- Exchange the protective and hydraulic hoses. Excerpt from BGR 237 Specifications for the hydraulic hose lines:
- Normal specification: 6 years including 2 years storage time.
- Increased demands e.g. due to increased usage times, e.g. multi-shift operation, short cycle times and pressure impulses and large external and internal (due to medium) influences which significantly reduce the lifetime of the hose lines: 2 year operation duration

7.3 Cleaning and care of the system

A regular and expert clean helps retain the value of the system.

Additionally, it can also be a pre-requisite for the preservation of guarantee claims for any eventual corrosion damage.

The best protection for the system is regular removal of contaminants of any kind.

This includes above all:

- De-icing salt
- Sand, pebbles, earth
- Industrial dust of all types
- Water, also in connection with other environmental influences
- Aggressive deposits of all types
- Permanent humidity due to insufficient ventilation

The frequency of system cleaning depends, among other things on the frequency of use, of system handling, of workshop cleanliness, and the location of the system.

Furthermore, the degree of contamination depends on the time of year, the weather conditions and workshop ventilation.

Under adverse circumstances, weekly system cleaning might be required, however a monthly cleaning may be sufficient.

Do not use and aggressive and abrasive materials for cleaning, rather use mild cleaners, e.g. a commercially available detergent and luke warm water.

- For cleaning, do not use high pressure washers (e.g. steam cleaners).
- Carefully remove all contamination with a sponge, or if required with a brush.
- Make sure that there is no residue of the cleaner on the system.
- Dry the system with a cloth and spray it with a spray wax or oil.

7.4 Cleaning and care of stainless steel

In all cases after assembly, a first cleaning should be done with our stainless steel cleaner. We recommend our stainless steel cleaning spray (1) for this.

Immediately remove iron particles, grinding dust, swarf, and weld spatter. These foreign bodies can accelerate rust if they are deposited on the stainless steel surface. The passive layer of the non-corroding steel is broken and this leads to pinhole corrosion.

To guarantee a perfect stainless steel, in principle we recommend regular cleaning and care of stainless steel in exterior areas (at best every 6 months).

Contamination and deposits that have already occurred or severe corrosive etching can be removed with our special „Pelox“ cleaner (2).

For stainless steel products that are placed close to seawater, seawater resistant products can be implemented in V4A quality.

Detailed information can be found under www.edelstahl-rostfrei.de.

All stainless steel parts from the Feldmann product range are made from V2A or V4A with material

numbers 1.4301 or 1.4401/104. The surface is ground (mostly 240 grit).

Despite the „rust-free“ specification, stainless steel parts can rust!

Stainless steel stands for a guarantee for long lifetime and elegance. To permanently retain the high value of the surface, it is indispensable to take care of and protect the material regularly.

Rust bloom can occur due to environmental influences or improper treatment.

How does rust bloom occur?

Environment related:

- For higher humidity with salt content close to salt water.
- In industrial areas with particularly aggressive air contamination (acid rain).
- By surfaces in contact with de-icing salt spray water close to streets.
- By contact with chlorine water (V2A is not suitable for swimming pools).

Assembly related:

- During processing with tools that are in contact with normal iron.
- From flying sparks that occur e.g. due to grinding of the surface.
- When the surface comes into contact with building-chemical related foreign materials (calcium, cement dust, etc.) that deposit on the surface.
- Aggressive cleaning materials.

1. Cleaner spray 7064-PF cleans, cares for and protects stainless steel parts.
2. Pelox 7065-PE special cleaner for the strongest contamination, films and corrosion.
3. Cleaner and preservative 50-ESP cleans and protects (long term protection).

8 Assembly and commissioning

8.1 Set up guidelines

- There is the option to anchor the lift on an existing concrete floor with a quality of min. C20/25, concrete thickness min. 160 mm (normal reinforcement).
- To protect the electrical cable all cable conduits are to be fitted with cable sleeves or flexible plastic pipes.
- After successful lift installation and before first commissioning, the operating company must have the lift grounding conductors inspected on-site according to IEC regulation (60364-6-61). An insulation resistance test is also recommended.
- The anchoring of the lift must be carried out by trained manufacturer personnel or a contract

partner. If the operating company has appropriately trained assemblers, the system can also be set up by them. Set up is to be done according to the assembly instructions.

- A standard system may not be set up in explosion endangered spaces or wash halls.
- Provide an on-site electrical connection of 3 ~/N + PE, 400 V, 50 Hz, fuses with 16 A, slow.

ii The foot bumper (15) must always be mounted with the orange sticker (16) on the side where the cylinder (17) is located.

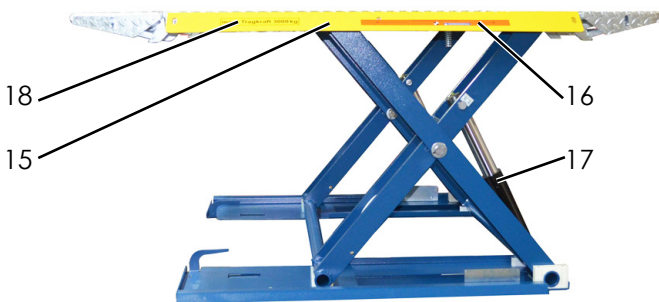

- 15 Foot bumper
- 16 Orange sticker
- 17 Cylinder
- 18 Load capacity sticker

illustration similar 022

8.2 Commissioning

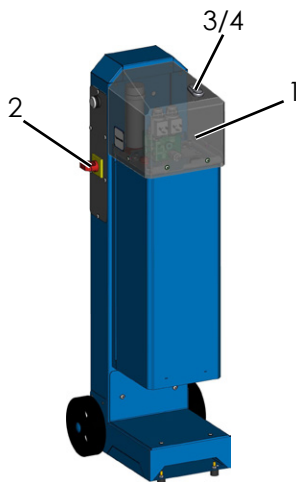

- 1 Cover hood
- 2 Main switch
- 3 "LIFT" button
- 4 "LOWER" button

- Remove the front cover hood (1)
- Loosen and remove the sealing screw (5) of the oil tank

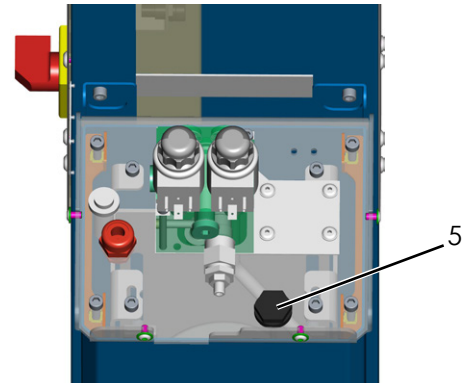

5 Oil filling opening

026

- Fill new hydraulic oil (e.g. HLP 32). About 8 litres are needed.
- Provide an on-site electrical connection of 3 ~/N + PE, 400 V, 50 Hz, fuses with 16 A, slow.
- Connect the electric cable to the customer-provided mains breaker (e.g. a Cekon plug).



003

- Turn on main switch (2) and press the „LIFT“ button (3).

! If the lift does not move upwards after a few seconds, the direction of rotation of the motor is incorrect. Swap 2 phases on the plug.

- Then press the „LIFT“ button (3) again and raise and lower the lift to its limit positions several times without load. This will largely ventilate the hydraulic system.

8.3 Changing the assembly location

- To operate the lift, it must be raised about 500 mm so that the back wheel axes (9) and guide roller (6) can be engaged.

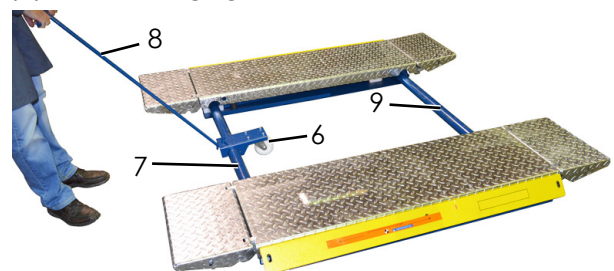

6 Guide roller

7 Torsion shaft

8 Towing bar

illustration similar 004

9 Wheel axles

- Place the guide rollers (6) over the torsion shafts (7). Then push them until the tappet (10) is located in the notch (11) of the guide roller.

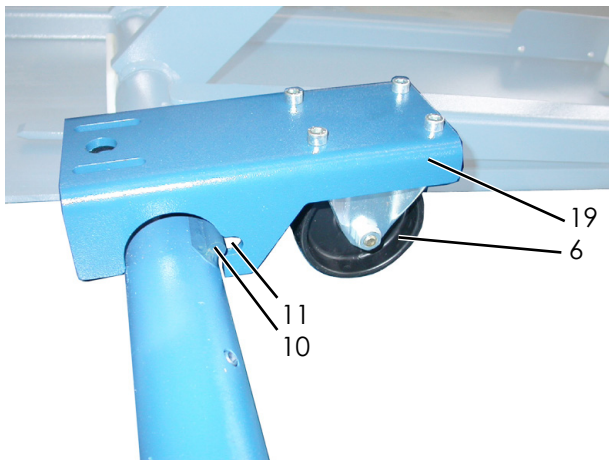

6 Guide roller 005
10 Tappet 11 Notch 19 Guide roller holder

- The wheel axles (9) are in the lower plate of the lift (12).

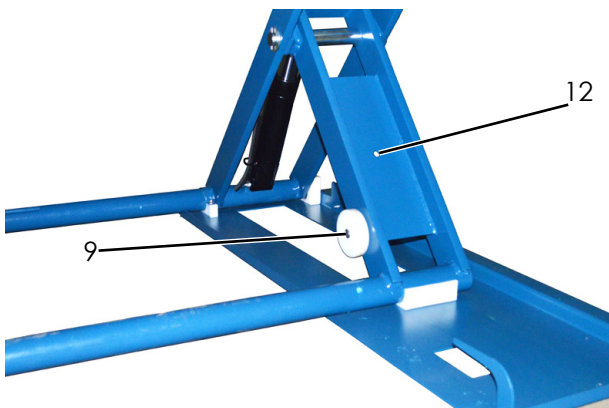

9 Wheel axle 019
12 Wheel axle storage

i To simplify mounting, it may be necessary to raise or lower the lift a little.

- Then lower the lift completely. Hang the tow bar (8) into the guide roller (6) and the lift can then be moved.
- To remove the roller, follow the instructions in the reverse order.
- The mobile hand unit quickly makes the SPRINTER MOBIL - HYMAX PRO ready to use again.
- To change the setup location of an anchored lift, the conditions according to the setup guidelines in Section 4.1 must be ensured.

! Use new anchors. The old anchors are no longer fit for purpose!

8.4 Selecting the anchors

- Liebig anchor without floor cover (screed)**
Safety anchor with threaded bolts and nuts
BM 10-15/70/40
- Liebig anchor with floor cover (screed)**
Safety anchor with threaded bolts and nuts
BM 10-15/70/xx (length of the anchor depends on the floor covering)
- Fischer anchor without floor cover (screed)**
High quality anchor FH II-B (bolts and nuts)
FH II 15/50 B
- Hilti anchor without floor cover (screed)**
Heavy duty anchor
HSL-3-G M10/40
- Hilti anchor without floor cover (screed)**
Heavy duty anchor
Hilti HIT-V-5.8/M10/130

i Similar value anchors and other known brands of anchor manufacturers can be used when considering the conditions.

8.5 Assembly

i Follow the instructions enclosed in the anchor packaging.

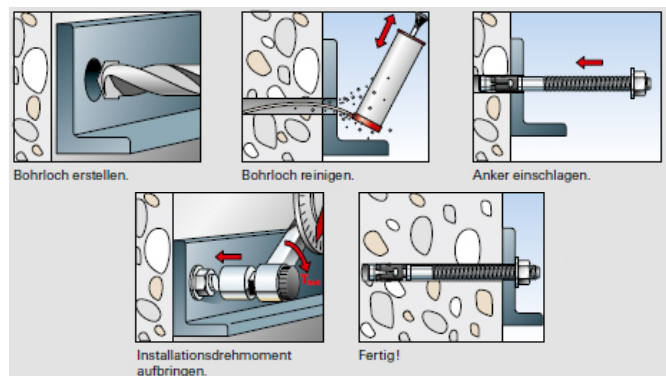

011

9 Safety inspection

The safety inspection is required to guarantee operational safety of the lift. It is to be done.

1. Before first commissioning after setting up the lift
Use the "single safety inspection" form
2. After first commissioning, check regularly at least once per year.
Use the "regular safety inspection" form
3. After changes to the lift construction.
Use the "extraordinary safety inspection" form

ii Single and regular safety inspections must be done by a specialist. It is recommended to do maintenance at the same time.

ii After a change in construction (for example changing the load carrying capacity or changing the lifting height) and after significant maintenance on load carrying parts (e.g. welding work), inspection by a technical expert is required (extraordinary safety inspection).

This inspection book contains forms with a printed inspection plan for safety inspections. Please use the appropriate form, record the condition of the inspected lift and leave the completed form in this inspection book.

9.1 Single safety inspection before commissioning

 Copy, complete and leave in the inspection book Serial number: _____

Test step	OK	Defect missing	Reinspect	Remarks
Model plate	<input type="checkbox"/>	<input type="checkbox"/>	<input type="checkbox"/>	_____
Total centre of mass sticker.....	<input type="checkbox"/>	<input type="checkbox"/>	<input type="checkbox"/>	_____
Operating manual	<input type="checkbox"/>	<input type="checkbox"/>	<input type="checkbox"/>	_____
Load capacity details on the system	<input type="checkbox"/>	<input type="checkbox"/>	<input type="checkbox"/>	_____
Function button "lift, lower"	<input type="checkbox"/>	<input type="checkbox"/>	<input type="checkbox"/>	_____
General system condition	<input type="checkbox"/>	<input type="checkbox"/>	<input type="checkbox"/>	_____
Condition/ function foot bumper	<input type="checkbox"/>	<input type="checkbox"/>	<input type="checkbox"/>	_____
Function CE-STOP + warning signal.....	<input type="checkbox"/>	<input type="checkbox"/>	<input type="checkbox"/>	_____
Condition/ function ramps.....	<input type="checkbox"/>	<input type="checkbox"/>	<input type="checkbox"/>	_____
Securing the bolts	<input type="checkbox"/>	<input type="checkbox"/>	<input type="checkbox"/>	_____
Condition of bolts and bearing seating	<input type="checkbox"/>	<input type="checkbox"/>	<input type="checkbox"/>	_____
Load bearing construction (deformations, cracks)	<input type="checkbox"/>	<input type="checkbox"/>	<input type="checkbox"/>	_____
Unit condition	<input type="checkbox"/>	<input type="checkbox"/>	<input type="checkbox"/>	_____
Cover conditions	<input type="checkbox"/>	<input type="checkbox"/>	<input type="checkbox"/>	_____
Paint condition	<input type="checkbox"/>	<input type="checkbox"/>	<input type="checkbox"/>	_____
Piston rods surface condition.....	<input type="checkbox"/>	<input type="checkbox"/>	<input type="checkbox"/>	_____
Hydraulic system leak-tightness.....	<input type="checkbox"/>	<input type="checkbox"/>	<input type="checkbox"/>	_____
Hydraulic oil filling level.....	<input type="checkbox"/>	<input type="checkbox"/>	<input type="checkbox"/>	_____
Hydraulic line conditions	<input type="checkbox"/>	<input type="checkbox"/>	<input type="checkbox"/>	_____
Protective hose condition.....	<input type="checkbox"/>	<input type="checkbox"/>	<input type="checkbox"/>	_____
Condition electrical lines.....	<input type="checkbox"/>	<input type="checkbox"/>	<input type="checkbox"/>	_____
Condition of weld seams	<input type="checkbox"/>	<input type="checkbox"/>	<input type="checkbox"/>	_____
Fastening anchor torque	<input type="checkbox"/>	<input type="checkbox"/>	<input type="checkbox"/>	_____
Fastening screw torque	<input type="checkbox"/>	<input type="checkbox"/>	<input type="checkbox"/>	_____
Condition of polymer overlays	<input type="checkbox"/>	<input type="checkbox"/>	<input type="checkbox"/>	_____
Condition / function mobile set	<input type="checkbox"/>	<input type="checkbox"/>	<input type="checkbox"/>	_____
Functional test, system with load	<input type="checkbox"/>	<input type="checkbox"/>	<input type="checkbox"/>	_____

*) Place a checkmark in the relevant, if a retest is required then check it again!

Safety inspection done on: _____

Performed by company: _____

Name, address of specialist: _____

- Result of inspection:
- Continued operation questionable, reinspection required
 - Continued operation possible, remove defects by _____
 - No deficiencies, continue to operate

Signature of specialist

Operating company signature

If requested to take care of deficiencies

Deficiency removed on: _____

Operating company signature

(Use a new form for reinspection!)

9.2 Regular safety inspection and maintenance

 Copy, complete and leave in the inspection book Serial number: _____

Test step	OK	Defect missing	Reinspect	Remarks
Model plate	<input type="checkbox"/>	<input type="checkbox"/>	<input type="checkbox"/>	_____
Total centre of mass sticker.....	<input type="checkbox"/>	<input type="checkbox"/>	<input type="checkbox"/>	_____
Operating manual	<input type="checkbox"/>	<input type="checkbox"/>	<input type="checkbox"/>	_____
Load capacity details on the system	<input type="checkbox"/>	<input type="checkbox"/>	<input type="checkbox"/>	_____
Function button "lift, lower"	<input type="checkbox"/>	<input type="checkbox"/>	<input type="checkbox"/>	_____
General system condition	<input type="checkbox"/>	<input type="checkbox"/>	<input type="checkbox"/>	_____
Condition/ function foot bumper	<input type="checkbox"/>	<input type="checkbox"/>	<input type="checkbox"/>	_____
Function CE-STOP + warning signal.....	<input type="checkbox"/>	<input type="checkbox"/>	<input type="checkbox"/>	_____
Condition/ function ramps.....	<input type="checkbox"/>	<input type="checkbox"/>	<input type="checkbox"/>	_____
Securing the bolts	<input type="checkbox"/>	<input type="checkbox"/>	<input type="checkbox"/>	_____
Condition of bolts and bearing seating	<input type="checkbox"/>	<input type="checkbox"/>	<input type="checkbox"/>	_____
Load bearing construction (deformations, cracks)	<input type="checkbox"/>	<input type="checkbox"/>	<input type="checkbox"/>	_____
Unit condition	<input type="checkbox"/>	<input type="checkbox"/>	<input type="checkbox"/>	_____
Cover conditions	<input type="checkbox"/>	<input type="checkbox"/>	<input type="checkbox"/>	_____
Paint condition	<input type="checkbox"/>	<input type="checkbox"/>	<input type="checkbox"/>	_____
Piston rods surface condition.....	<input type="checkbox"/>	<input type="checkbox"/>	<input type="checkbox"/>	_____
Hydraulic system leak-tightness.....	<input type="checkbox"/>	<input type="checkbox"/>	<input type="checkbox"/>	_____
Hydraulic oil filling level.....	<input type="checkbox"/>	<input type="checkbox"/>	<input type="checkbox"/>	_____
Hydraulic line conditions	<input type="checkbox"/>	<input type="checkbox"/>	<input type="checkbox"/>	_____
Protective hose condition.....	<input type="checkbox"/>	<input type="checkbox"/>	<input type="checkbox"/>	_____
Condition electrical lines.....	<input type="checkbox"/>	<input type="checkbox"/>	<input type="checkbox"/>	_____
Condition of weld seams	<input type="checkbox"/>	<input type="checkbox"/>	<input type="checkbox"/>	_____
Fastening anchor torque	<input type="checkbox"/>	<input type="checkbox"/>	<input type="checkbox"/>	_____
Fastening screw torque	<input type="checkbox"/>	<input type="checkbox"/>	<input type="checkbox"/>	_____
Condition of polymer overlays	<input type="checkbox"/>	<input type="checkbox"/>	<input type="checkbox"/>	_____
Condition / function mobile set	<input type="checkbox"/>	<input type="checkbox"/>	<input type="checkbox"/>	_____
Functional test, system with load	<input type="checkbox"/>	<input type="checkbox"/>	<input type="checkbox"/>	_____

**) Place a checkmark in the relevant, if a retest is required then check it again!*

Safety inspection done on: _____

Performed by company: _____

Name, address of specialist: _____

- Result of inspection:
- Continued operation questionable, reinspection required
 - Continued operation possible, remove defects by _____
 - No deficiencies, continue to operate

Signature of specialist

Operating company signature

If requested to take care of deficiencies

Deficiency removed on: _____

Operating company signature

(Use a new form for reinspection!)

Regular safety inspection and maintenance

 Copy, complete and leave in the inspection book Serial number: _____

Test step	OK	Defect missing	Reinspect	Remarks
Model plate	<input type="checkbox"/>	<input type="checkbox"/>	<input type="checkbox"/>	_____
Total centre of mass sticker.....	<input type="checkbox"/>	<input type="checkbox"/>	<input type="checkbox"/>	_____
Operating manual	<input type="checkbox"/>	<input type="checkbox"/>	<input type="checkbox"/>	_____
Load capacity details on the system	<input type="checkbox"/>	<input type="checkbox"/>	<input type="checkbox"/>	_____
Function button "lift, lower"	<input type="checkbox"/>	<input type="checkbox"/>	<input type="checkbox"/>	_____
General system condition	<input type="checkbox"/>	<input type="checkbox"/>	<input type="checkbox"/>	_____
Condition/ function foot bumper	<input type="checkbox"/>	<input type="checkbox"/>	<input type="checkbox"/>	_____
Function CE-STOP + warning signal.....	<input type="checkbox"/>	<input type="checkbox"/>	<input type="checkbox"/>	_____
Condition/ function ramps.....	<input type="checkbox"/>	<input type="checkbox"/>	<input type="checkbox"/>	_____
Securing the bolts	<input type="checkbox"/>	<input type="checkbox"/>	<input type="checkbox"/>	_____
Condition of bolts and bearing seating	<input type="checkbox"/>	<input type="checkbox"/>	<input type="checkbox"/>	_____
Load bearing construction (deformations, cracks)	<input type="checkbox"/>	<input type="checkbox"/>	<input type="checkbox"/>	_____
Unit condition	<input type="checkbox"/>	<input type="checkbox"/>	<input type="checkbox"/>	_____
Cover conditions	<input type="checkbox"/>	<input type="checkbox"/>	<input type="checkbox"/>	_____
Paint condition	<input type="checkbox"/>	<input type="checkbox"/>	<input type="checkbox"/>	_____
Piston rods surface condition.....	<input type="checkbox"/>	<input type="checkbox"/>	<input type="checkbox"/>	_____
Hydraulic system leak-tightness.....	<input type="checkbox"/>	<input type="checkbox"/>	<input type="checkbox"/>	_____
Hydraulic oil filling level.....	<input type="checkbox"/>	<input type="checkbox"/>	<input type="checkbox"/>	_____
Hydraulic line conditions	<input type="checkbox"/>	<input type="checkbox"/>	<input type="checkbox"/>	_____
Protective hose condition.....	<input type="checkbox"/>	<input type="checkbox"/>	<input type="checkbox"/>	_____
Condition electrical lines.....	<input type="checkbox"/>	<input type="checkbox"/>	<input type="checkbox"/>	_____
Condition of weld seams	<input type="checkbox"/>	<input type="checkbox"/>	<input type="checkbox"/>	_____
Fastening anchor torque	<input type="checkbox"/>	<input type="checkbox"/>	<input type="checkbox"/>	_____
Fastening screw torque	<input type="checkbox"/>	<input type="checkbox"/>	<input type="checkbox"/>	_____
Condition of polymer overlays	<input type="checkbox"/>	<input type="checkbox"/>	<input type="checkbox"/>	_____
Condition / function mobile set	<input type="checkbox"/>	<input type="checkbox"/>	<input type="checkbox"/>	_____
Functional test, system with load	<input type="checkbox"/>	<input type="checkbox"/>	<input type="checkbox"/>	_____

*) Place a checkmark in the relevant, if a retest is required then check it again!

Safety inspection done on: _____

Performed by company: _____

Name, address of specialist: _____

- Result of inspection:
- Continued operation questionable, reinspection required
 - Continued operation possible, remove defects by _____
 - No deficiencies, continue to operate

Signature of specialist

Operating company signature

If requested to take care of deficiencies

Deficiency removed on: _____

Operating company signature

(Use a new form for reinspection!)

Regular safety inspection and maintenance

 Copy, complete and leave in the inspection book Serial number: _____

Test step	OK	Defect missing	Reinspect	Remarks
Model plate	<input type="checkbox"/>	<input type="checkbox"/>	<input type="checkbox"/>	_____
Total centre of mass sticker.....	<input type="checkbox"/>	<input type="checkbox"/>	<input type="checkbox"/>	_____
Operating manual	<input type="checkbox"/>	<input type="checkbox"/>	<input type="checkbox"/>	_____
Load capacity details on the system	<input type="checkbox"/>	<input type="checkbox"/>	<input type="checkbox"/>	_____
Function button "lift, lower"	<input type="checkbox"/>	<input type="checkbox"/>	<input type="checkbox"/>	_____
General system condition	<input type="checkbox"/>	<input type="checkbox"/>	<input type="checkbox"/>	_____
Condition/ function foot bumper	<input type="checkbox"/>	<input type="checkbox"/>	<input type="checkbox"/>	_____
Function CE-STOP + warning signal.....	<input type="checkbox"/>	<input type="checkbox"/>	<input type="checkbox"/>	_____
Condition/ function ramps.....	<input type="checkbox"/>	<input type="checkbox"/>	<input type="checkbox"/>	_____
Securing the bolts	<input type="checkbox"/>	<input type="checkbox"/>	<input type="checkbox"/>	_____
Condition of bolts and bearing seating	<input type="checkbox"/>	<input type="checkbox"/>	<input type="checkbox"/>	_____
Load bearing construction (deformations, cracks)	<input type="checkbox"/>	<input type="checkbox"/>	<input type="checkbox"/>	_____
Unit condition	<input type="checkbox"/>	<input type="checkbox"/>	<input type="checkbox"/>	_____
Cover conditions	<input type="checkbox"/>	<input type="checkbox"/>	<input type="checkbox"/>	_____
Paint condition	<input type="checkbox"/>	<input type="checkbox"/>	<input type="checkbox"/>	_____
Piston rods surface condition.....	<input type="checkbox"/>	<input type="checkbox"/>	<input type="checkbox"/>	_____
Hydraulic system leak-tightness.....	<input type="checkbox"/>	<input type="checkbox"/>	<input type="checkbox"/>	_____
Hydraulic oil filling level.....	<input type="checkbox"/>	<input type="checkbox"/>	<input type="checkbox"/>	_____
Hydraulic line conditions	<input type="checkbox"/>	<input type="checkbox"/>	<input type="checkbox"/>	_____
Protective hose condition.....	<input type="checkbox"/>	<input type="checkbox"/>	<input type="checkbox"/>	_____
Condition electrical lines.....	<input type="checkbox"/>	<input type="checkbox"/>	<input type="checkbox"/>	_____
Condition of weld seams	<input type="checkbox"/>	<input type="checkbox"/>	<input type="checkbox"/>	_____
Fastening anchor torque	<input type="checkbox"/>	<input type="checkbox"/>	<input type="checkbox"/>	_____
Fastening screw torque	<input type="checkbox"/>	<input type="checkbox"/>	<input type="checkbox"/>	_____
Condition of polymer overlays	<input type="checkbox"/>	<input type="checkbox"/>	<input type="checkbox"/>	_____
Condition / function mobile set	<input type="checkbox"/>	<input type="checkbox"/>	<input type="checkbox"/>	_____
Functional test, system with load	<input type="checkbox"/>	<input type="checkbox"/>	<input type="checkbox"/>	_____

**) Place a checkmark in the relevant, if a retest is required then check it again!*

Safety inspection done on: _____

Performed by company: _____

Name, address of specialist: _____

- Result of inspection:
- Continued operation questionable, reinspection required
 - Continued operation possible, remove defects by _____
 - No deficiencies, continue to operate

Signature of specialist

Operating company signature

If requested to take care of deficiencies

Deficiency removed on: _____

Operating company signature

(Use a new form for reinspection!)

Regular safety inspection and maintenance

 Copy, complete and leave in the inspection book Serial number: _____

Test step	OK	Defect missing	Reinspect	Remarks
Model plate	<input type="checkbox"/>	<input type="checkbox"/>	<input type="checkbox"/>	_____
Total centre of mass sticker.....	<input type="checkbox"/>	<input type="checkbox"/>	<input type="checkbox"/>	_____
Operating manual	<input type="checkbox"/>	<input type="checkbox"/>	<input type="checkbox"/>	_____
Load capacity details on the system	<input type="checkbox"/>	<input type="checkbox"/>	<input type="checkbox"/>	_____
Function button "lift, lower"	<input type="checkbox"/>	<input type="checkbox"/>	<input type="checkbox"/>	_____
General system condition	<input type="checkbox"/>	<input type="checkbox"/>	<input type="checkbox"/>	_____
Condition/ function foot bumper	<input type="checkbox"/>	<input type="checkbox"/>	<input type="checkbox"/>	_____
Function CE-STOP + warning signal.....	<input type="checkbox"/>	<input type="checkbox"/>	<input type="checkbox"/>	_____
Condition/ function ramps.....	<input type="checkbox"/>	<input type="checkbox"/>	<input type="checkbox"/>	_____
Securing the bolts	<input type="checkbox"/>	<input type="checkbox"/>	<input type="checkbox"/>	_____
Condition of bolts and bearing seating	<input type="checkbox"/>	<input type="checkbox"/>	<input type="checkbox"/>	_____
Load bearing construction (deformations, cracks)	<input type="checkbox"/>	<input type="checkbox"/>	<input type="checkbox"/>	_____
Unit condition	<input type="checkbox"/>	<input type="checkbox"/>	<input type="checkbox"/>	_____
Cover conditions	<input type="checkbox"/>	<input type="checkbox"/>	<input type="checkbox"/>	_____
Paint condition	<input type="checkbox"/>	<input type="checkbox"/>	<input type="checkbox"/>	_____
Piston rods surface condition.....	<input type="checkbox"/>	<input type="checkbox"/>	<input type="checkbox"/>	_____
Hydraulic system leak-tightness.....	<input type="checkbox"/>	<input type="checkbox"/>	<input type="checkbox"/>	_____
Hydraulic oil filling level.....	<input type="checkbox"/>	<input type="checkbox"/>	<input type="checkbox"/>	_____
Hydraulic line conditions	<input type="checkbox"/>	<input type="checkbox"/>	<input type="checkbox"/>	_____
Protective hose condition.....	<input type="checkbox"/>	<input type="checkbox"/>	<input type="checkbox"/>	_____
Condition electrical lines.....	<input type="checkbox"/>	<input type="checkbox"/>	<input type="checkbox"/>	_____
Condition of weld seams	<input type="checkbox"/>	<input type="checkbox"/>	<input type="checkbox"/>	_____
Fastening anchor torque	<input type="checkbox"/>	<input type="checkbox"/>	<input type="checkbox"/>	_____
Fastening screw torque	<input type="checkbox"/>	<input type="checkbox"/>	<input type="checkbox"/>	_____
Condition of polymer overlays	<input type="checkbox"/>	<input type="checkbox"/>	<input type="checkbox"/>	_____
Condition / function mobile set	<input type="checkbox"/>	<input type="checkbox"/>	<input type="checkbox"/>	_____
Functional test, system with load	<input type="checkbox"/>	<input type="checkbox"/>	<input type="checkbox"/>	_____

*) Place a checkmark in the relevant, if a retest is required then check it again!

Safety inspection done on: _____

Performed by company: _____

Name, address of specialist: _____

Result of inspection: Continued operation questionable, reinspection required
 Continued operation possible, remove defects by _____
 No deficiencies, continue to operate

Signature of specialist

Operating company signature

If requested to take care of deficiencies

Deficiency removed on: _____

Operating company signature

(Use a new form for reinspection!)

Regular safety inspection and maintenance

 Copy, complete and leave in the inspection book Serial number: _____

Test step	OK	Defect missing	Reinspect	Remarks
Model plate	<input type="checkbox"/>	<input type="checkbox"/>	<input type="checkbox"/>	_____
Total centre of mass sticker.....	<input type="checkbox"/>	<input type="checkbox"/>	<input type="checkbox"/>	_____
Operating manual	<input type="checkbox"/>	<input type="checkbox"/>	<input type="checkbox"/>	_____
Load capacity details on the system	<input type="checkbox"/>	<input type="checkbox"/>	<input type="checkbox"/>	_____
Function button "lift, lower"	<input type="checkbox"/>	<input type="checkbox"/>	<input type="checkbox"/>	_____
General system condition	<input type="checkbox"/>	<input type="checkbox"/>	<input type="checkbox"/>	_____
Condition/ function foot bumper	<input type="checkbox"/>	<input type="checkbox"/>	<input type="checkbox"/>	_____
Function CE-STOP + warning signal.....	<input type="checkbox"/>	<input type="checkbox"/>	<input type="checkbox"/>	_____
Condition/ function ramps.....	<input type="checkbox"/>	<input type="checkbox"/>	<input type="checkbox"/>	_____
Securing the bolts	<input type="checkbox"/>	<input type="checkbox"/>	<input type="checkbox"/>	_____
Condition of bolts and bearing seating	<input type="checkbox"/>	<input type="checkbox"/>	<input type="checkbox"/>	_____
Load bearing construction (deformations, cracks)	<input type="checkbox"/>	<input type="checkbox"/>	<input type="checkbox"/>	_____
Unit condition	<input type="checkbox"/>	<input type="checkbox"/>	<input type="checkbox"/>	_____
Cover conditions	<input type="checkbox"/>	<input type="checkbox"/>	<input type="checkbox"/>	_____
Paint condition	<input type="checkbox"/>	<input type="checkbox"/>	<input type="checkbox"/>	_____
Piston rods surface condition.....	<input type="checkbox"/>	<input type="checkbox"/>	<input type="checkbox"/>	_____
Hydraulic system leak-tightness.....	<input type="checkbox"/>	<input type="checkbox"/>	<input type="checkbox"/>	_____
Hydraulic oil filling level.....	<input type="checkbox"/>	<input type="checkbox"/>	<input type="checkbox"/>	_____
Hydraulic line conditions	<input type="checkbox"/>	<input type="checkbox"/>	<input type="checkbox"/>	_____
Protective hose condition	<input type="checkbox"/>	<input type="checkbox"/>	<input type="checkbox"/>	_____
Condition electrical lines.....	<input type="checkbox"/>	<input type="checkbox"/>	<input type="checkbox"/>	_____
Condition of weld seams	<input type="checkbox"/>	<input type="checkbox"/>	<input type="checkbox"/>	_____
Fastening anchor torque	<input type="checkbox"/>	<input type="checkbox"/>	<input type="checkbox"/>	_____
Fastening screw torque	<input type="checkbox"/>	<input type="checkbox"/>	<input type="checkbox"/>	_____
Condition of polymer overlays	<input type="checkbox"/>	<input type="checkbox"/>	<input type="checkbox"/>	_____
Condition / function mobile set	<input type="checkbox"/>	<input type="checkbox"/>	<input type="checkbox"/>	_____
Functional test, system with load	<input type="checkbox"/>	<input type="checkbox"/>	<input type="checkbox"/>	_____

**) Place a checkmark in the relevant, if a retest is required then check it again!*

Safety inspection done on: _____

Performed by company: _____

Name, address of specialist: _____

- Result of inspection:
- Continued operation questionable, reinspection required
 - Continued operation possible, remove defects by _____
 - No deficiencies, continue to operate

Signature of specialist

Operating company signature

If requested to take care of deficiencies

Deficiency removed on: _____

Operating company signature

(Use a new form for reinspection!)

Regular safety inspection and maintenance

 Copy, complete and leave in the inspection book Serial number: _____

Test step	OK	Defect missing	Reinspect	Remarks
Model plate	<input type="checkbox"/>	<input type="checkbox"/>	<input type="checkbox"/>	_____
Total centre of mass sticker.....	<input type="checkbox"/>	<input type="checkbox"/>	<input type="checkbox"/>	_____
Operating manual	<input type="checkbox"/>	<input type="checkbox"/>	<input type="checkbox"/>	_____
Load capacity details on the system	<input type="checkbox"/>	<input type="checkbox"/>	<input type="checkbox"/>	_____
Function button "lift, lower"	<input type="checkbox"/>	<input type="checkbox"/>	<input type="checkbox"/>	_____
General system condition	<input type="checkbox"/>	<input type="checkbox"/>	<input type="checkbox"/>	_____
Condition/ function foot bumper	<input type="checkbox"/>	<input type="checkbox"/>	<input type="checkbox"/>	_____
Function CE-STOP + warning signal.....	<input type="checkbox"/>	<input type="checkbox"/>	<input type="checkbox"/>	_____
Condition/ function ramps.....	<input type="checkbox"/>	<input type="checkbox"/>	<input type="checkbox"/>	_____
Securing the bolts	<input type="checkbox"/>	<input type="checkbox"/>	<input type="checkbox"/>	_____
Condition of bolts and bearing seating	<input type="checkbox"/>	<input type="checkbox"/>	<input type="checkbox"/>	_____
Load bearing construction (deformations, cracks)	<input type="checkbox"/>	<input type="checkbox"/>	<input type="checkbox"/>	_____
Unit condition	<input type="checkbox"/>	<input type="checkbox"/>	<input type="checkbox"/>	_____
Cover conditions	<input type="checkbox"/>	<input type="checkbox"/>	<input type="checkbox"/>	_____
Paint condition	<input type="checkbox"/>	<input type="checkbox"/>	<input type="checkbox"/>	_____
Piston rods surface condition.....	<input type="checkbox"/>	<input type="checkbox"/>	<input type="checkbox"/>	_____
Hydraulic system leak-tightness.....	<input type="checkbox"/>	<input type="checkbox"/>	<input type="checkbox"/>	_____
Hydraulic oil filling level.....	<input type="checkbox"/>	<input type="checkbox"/>	<input type="checkbox"/>	_____
Hydraulic line conditions	<input type="checkbox"/>	<input type="checkbox"/>	<input type="checkbox"/>	_____
Protective hose condition.....	<input type="checkbox"/>	<input type="checkbox"/>	<input type="checkbox"/>	_____
Condition electrical lines.....	<input type="checkbox"/>	<input type="checkbox"/>	<input type="checkbox"/>	_____
Condition of weld seams	<input type="checkbox"/>	<input type="checkbox"/>	<input type="checkbox"/>	_____
Fastening anchor torque	<input type="checkbox"/>	<input type="checkbox"/>	<input type="checkbox"/>	_____
Fastening screw torque	<input type="checkbox"/>	<input type="checkbox"/>	<input type="checkbox"/>	_____
Condition of polymer overlays	<input type="checkbox"/>	<input type="checkbox"/>	<input type="checkbox"/>	_____
Condition / function mobile set	<input type="checkbox"/>	<input type="checkbox"/>	<input type="checkbox"/>	_____
Functional test, system with load	<input type="checkbox"/>	<input type="checkbox"/>	<input type="checkbox"/>	_____

*) Place a checkmark in the relevant, if a retest is required then check it again!

Safety inspection done on: _____

Performed by company: _____

Name, address of specialist: _____

- Result of inspection:
- Continued operation questionable, reinspection required
 - Continued operation possible, remove defects by _____
 - No deficiencies, continue to operate

Signature of specialist

Operating company signature

If requested to take care of deficiencies

Deficiency removed on: _____

Operating company signature

(Use a new form for reinspection!)

Regular safety inspection and maintenance

 Copy, complete and leave in the inspection book Serial number: _____

Test step	OK	Defect missing	Reinspect	Remarks
Model plate	<input type="checkbox"/>	<input type="checkbox"/>	<input type="checkbox"/>	_____
Total centre of mass sticker.....	<input type="checkbox"/>	<input type="checkbox"/>	<input type="checkbox"/>	_____
Operating manual	<input type="checkbox"/>	<input type="checkbox"/>	<input type="checkbox"/>	_____
Load capacity details on the system	<input type="checkbox"/>	<input type="checkbox"/>	<input type="checkbox"/>	_____
Function button "lift, lower"	<input type="checkbox"/>	<input type="checkbox"/>	<input type="checkbox"/>	_____
General system condition	<input type="checkbox"/>	<input type="checkbox"/>	<input type="checkbox"/>	_____
Condition/ function foot bumper	<input type="checkbox"/>	<input type="checkbox"/>	<input type="checkbox"/>	_____
Function CE-STOP + warning signal.....	<input type="checkbox"/>	<input type="checkbox"/>	<input type="checkbox"/>	_____
Condition/ function ramps.....	<input type="checkbox"/>	<input type="checkbox"/>	<input type="checkbox"/>	_____
Securing the bolts	<input type="checkbox"/>	<input type="checkbox"/>	<input type="checkbox"/>	_____
Condition of bolts and bearing seating	<input type="checkbox"/>	<input type="checkbox"/>	<input type="checkbox"/>	_____
Load bearing construction (deformations, cracks)	<input type="checkbox"/>	<input type="checkbox"/>	<input type="checkbox"/>	_____
Unit condition	<input type="checkbox"/>	<input type="checkbox"/>	<input type="checkbox"/>	_____
Cover conditions	<input type="checkbox"/>	<input type="checkbox"/>	<input type="checkbox"/>	_____
Paint condition	<input type="checkbox"/>	<input type="checkbox"/>	<input type="checkbox"/>	_____
Piston rods surface condition.....	<input type="checkbox"/>	<input type="checkbox"/>	<input type="checkbox"/>	_____
Hydraulic system leak-tightness.....	<input type="checkbox"/>	<input type="checkbox"/>	<input type="checkbox"/>	_____
Hydraulic oil filling level.....	<input type="checkbox"/>	<input type="checkbox"/>	<input type="checkbox"/>	_____
Hydraulic line conditions	<input type="checkbox"/>	<input type="checkbox"/>	<input type="checkbox"/>	_____
Protective hose condition.....	<input type="checkbox"/>	<input type="checkbox"/>	<input type="checkbox"/>	_____
Condition electrical lines.....	<input type="checkbox"/>	<input type="checkbox"/>	<input type="checkbox"/>	_____
Condition of weld seams	<input type="checkbox"/>	<input type="checkbox"/>	<input type="checkbox"/>	_____
Fastening anchor torque	<input type="checkbox"/>	<input type="checkbox"/>	<input type="checkbox"/>	_____
Fastening screw torque	<input type="checkbox"/>	<input type="checkbox"/>	<input type="checkbox"/>	_____
Condition of polymer overlays	<input type="checkbox"/>	<input type="checkbox"/>	<input type="checkbox"/>	_____
Condition / function mobile set	<input type="checkbox"/>	<input type="checkbox"/>	<input type="checkbox"/>	_____
Functional test, system with load	<input type="checkbox"/>	<input type="checkbox"/>	<input type="checkbox"/>	_____

**) Place a checkmark in the relevant, if a retest is required then check it again!*

Safety inspection done on: _____

Performed by company: _____

Name, address of specialist: _____

- Result of inspection:
- Continued operation questionable, reinspection required
 - Continued operation possible, remove defects by _____
 - No deficiencies, continue to operate

Signature of specialist

Operating company signature

If requested to take care of deficiencies

Deficiency removed on: _____

Operating company signature

(Use a new form for reinspection!)

Regular safety inspection and maintenance

 Copy, complete and leave in the inspection book Serial number: _____

Test step	OK	Defect missing	Reinspect	Remarks
Model plate	<input type="checkbox"/>	<input type="checkbox"/>	<input type="checkbox"/>	_____
Total centre of mass sticker.....	<input type="checkbox"/>	<input type="checkbox"/>	<input type="checkbox"/>	_____
Operating manual	<input type="checkbox"/>	<input type="checkbox"/>	<input type="checkbox"/>	_____
Load capacity details on the system	<input type="checkbox"/>	<input type="checkbox"/>	<input type="checkbox"/>	_____
Function button "lift, lower"	<input type="checkbox"/>	<input type="checkbox"/>	<input type="checkbox"/>	_____
General system condition	<input type="checkbox"/>	<input type="checkbox"/>	<input type="checkbox"/>	_____
Condition/ function foot bumper	<input type="checkbox"/>	<input type="checkbox"/>	<input type="checkbox"/>	_____
Function CE-STOP + warning signal.....	<input type="checkbox"/>	<input type="checkbox"/>	<input type="checkbox"/>	_____
Condition/ function ramps.....	<input type="checkbox"/>	<input type="checkbox"/>	<input type="checkbox"/>	_____
Securing the bolts	<input type="checkbox"/>	<input type="checkbox"/>	<input type="checkbox"/>	_____
Condition of bolts and bearing seating	<input type="checkbox"/>	<input type="checkbox"/>	<input type="checkbox"/>	_____
Load bearing construction (deformations, cracks)	<input type="checkbox"/>	<input type="checkbox"/>	<input type="checkbox"/>	_____
Unit condition	<input type="checkbox"/>	<input type="checkbox"/>	<input type="checkbox"/>	_____
Cover conditions	<input type="checkbox"/>	<input type="checkbox"/>	<input type="checkbox"/>	_____
Paint condition	<input type="checkbox"/>	<input type="checkbox"/>	<input type="checkbox"/>	_____
Piston rods surface condition.....	<input type="checkbox"/>	<input type="checkbox"/>	<input type="checkbox"/>	_____
Hydraulic system leak-tightness.....	<input type="checkbox"/>	<input type="checkbox"/>	<input type="checkbox"/>	_____
Hydraulic oil filling level.....	<input type="checkbox"/>	<input type="checkbox"/>	<input type="checkbox"/>	_____
Hydraulic line conditions	<input type="checkbox"/>	<input type="checkbox"/>	<input type="checkbox"/>	_____
Protective hose condition.....	<input type="checkbox"/>	<input type="checkbox"/>	<input type="checkbox"/>	_____
Condition electrical lines.....	<input type="checkbox"/>	<input type="checkbox"/>	<input type="checkbox"/>	_____
Condition of weld seams	<input type="checkbox"/>	<input type="checkbox"/>	<input type="checkbox"/>	_____
Fastening anchor torque	<input type="checkbox"/>	<input type="checkbox"/>	<input type="checkbox"/>	_____
Fastening screw torque	<input type="checkbox"/>	<input type="checkbox"/>	<input type="checkbox"/>	_____
Condition of polymer overlays	<input type="checkbox"/>	<input type="checkbox"/>	<input type="checkbox"/>	_____
Condition / function mobile set	<input type="checkbox"/>	<input type="checkbox"/>	<input type="checkbox"/>	_____
Functional test, system with load	<input type="checkbox"/>	<input type="checkbox"/>	<input type="checkbox"/>	_____

*) Place a checkmark in the relevant, if a retest is required then check it again!

Safety inspection done on: _____

Performed by company: _____

Name, address of specialist: _____

Result of inspection: Continued operation questionable, reinspection required
 Continued operation possible, remove defects by _____
 No deficiencies, continue to operate

Signature of specialist

Operating company signature

If requested to take care of deficiencies

Deficiency removed on: _____

Operating company signature

(Use a new form for reinspection!)

Regular safety inspection and maintenance

 Copy, complete and leave in the inspection book Serial number: _____

Test step	OK	Defect missing	Reinspect	Remarks
Model plate	<input type="checkbox"/>	<input type="checkbox"/>	<input type="checkbox"/>	_____
Total centre of mass sticker.....	<input type="checkbox"/>	<input type="checkbox"/>	<input type="checkbox"/>	_____
Operating manual	<input type="checkbox"/>	<input type="checkbox"/>	<input type="checkbox"/>	_____
Load capacity details on the system	<input type="checkbox"/>	<input type="checkbox"/>	<input type="checkbox"/>	_____
Function button "lift, lower"	<input type="checkbox"/>	<input type="checkbox"/>	<input type="checkbox"/>	_____
General system condition	<input type="checkbox"/>	<input type="checkbox"/>	<input type="checkbox"/>	_____
Condition/ function foot bumper	<input type="checkbox"/>	<input type="checkbox"/>	<input type="checkbox"/>	_____
Function CE-STOP + warning signal.....	<input type="checkbox"/>	<input type="checkbox"/>	<input type="checkbox"/>	_____
Condition/ function ramps.....	<input type="checkbox"/>	<input type="checkbox"/>	<input type="checkbox"/>	_____
Securing the bolts	<input type="checkbox"/>	<input type="checkbox"/>	<input type="checkbox"/>	_____
Condition of bolts and bearing seating	<input type="checkbox"/>	<input type="checkbox"/>	<input type="checkbox"/>	_____
Load bearing construction (deformations, cracks)	<input type="checkbox"/>	<input type="checkbox"/>	<input type="checkbox"/>	_____
Unit condition	<input type="checkbox"/>	<input type="checkbox"/>	<input type="checkbox"/>	_____
Cover conditions	<input type="checkbox"/>	<input type="checkbox"/>	<input type="checkbox"/>	_____
Paint condition	<input type="checkbox"/>	<input type="checkbox"/>	<input type="checkbox"/>	_____
Piston rods surface condition.....	<input type="checkbox"/>	<input type="checkbox"/>	<input type="checkbox"/>	_____
Hydraulic system leak-tightness.....	<input type="checkbox"/>	<input type="checkbox"/>	<input type="checkbox"/>	_____
Hydraulic oil filling level.....	<input type="checkbox"/>	<input type="checkbox"/>	<input type="checkbox"/>	_____
Hydraulic line conditions	<input type="checkbox"/>	<input type="checkbox"/>	<input type="checkbox"/>	_____
Protective hose condition.....	<input type="checkbox"/>	<input type="checkbox"/>	<input type="checkbox"/>	_____
Condition electrical lines.....	<input type="checkbox"/>	<input type="checkbox"/>	<input type="checkbox"/>	_____
Condition of weld seams	<input type="checkbox"/>	<input type="checkbox"/>	<input type="checkbox"/>	_____
Fastening anchor torque	<input type="checkbox"/>	<input type="checkbox"/>	<input type="checkbox"/>	_____
Fastening screw torque	<input type="checkbox"/>	<input type="checkbox"/>	<input type="checkbox"/>	_____
Condition of polymer overlays	<input type="checkbox"/>	<input type="checkbox"/>	<input type="checkbox"/>	_____
Condition / function mobile set	<input type="checkbox"/>	<input type="checkbox"/>	<input type="checkbox"/>	_____
Functional test, system with load	<input type="checkbox"/>	<input type="checkbox"/>	<input type="checkbox"/>	_____

**) Place a checkmark in the relevant, if a retest is required then check it again!*

Safety inspection done on: _____

Performed by company: _____

Name, address of specialist: _____

- Result of inspection:
- Continued operation questionable, reinspection required
 - Continued operation possible, remove defects by _____
 - No deficiencies, continue to operate

Signature of specialist

Operating company signature

If requested to take care of deficiencies

Deficiency removed on: _____

Operating company signature

(Use a new form for reinspection!)

Regular safety inspection and maintenance

 Copy, complete and leave in the inspection book Serial number: _____

Test step	OK	Defect missing	Reinspect	Remarks
Model plate	<input type="checkbox"/>	<input type="checkbox"/>	<input type="checkbox"/>	_____
Total centre of mass sticker.....	<input type="checkbox"/>	<input type="checkbox"/>	<input type="checkbox"/>	_____
Operating manual	<input type="checkbox"/>	<input type="checkbox"/>	<input type="checkbox"/>	_____
Load capacity details on the system	<input type="checkbox"/>	<input type="checkbox"/>	<input type="checkbox"/>	_____
Function button "lift, lower"	<input type="checkbox"/>	<input type="checkbox"/>	<input type="checkbox"/>	_____
General system condition	<input type="checkbox"/>	<input type="checkbox"/>	<input type="checkbox"/>	_____
Condition/ function foot bumper	<input type="checkbox"/>	<input type="checkbox"/>	<input type="checkbox"/>	_____
Function CE-STOP + warning signal.....	<input type="checkbox"/>	<input type="checkbox"/>	<input type="checkbox"/>	_____
Condition/ function ramps.....	<input type="checkbox"/>	<input type="checkbox"/>	<input type="checkbox"/>	_____
Securing the bolts	<input type="checkbox"/>	<input type="checkbox"/>	<input type="checkbox"/>	_____
Condition of bolts and bearing seating	<input type="checkbox"/>	<input type="checkbox"/>	<input type="checkbox"/>	_____
Load bearing construction (deformations, cracks)	<input type="checkbox"/>	<input type="checkbox"/>	<input type="checkbox"/>	_____
Unit condition	<input type="checkbox"/>	<input type="checkbox"/>	<input type="checkbox"/>	_____
Cover conditions	<input type="checkbox"/>	<input type="checkbox"/>	<input type="checkbox"/>	_____
Paint condition	<input type="checkbox"/>	<input type="checkbox"/>	<input type="checkbox"/>	_____
Piston rods surface condition.....	<input type="checkbox"/>	<input type="checkbox"/>	<input type="checkbox"/>	_____
Hydraulic system leak-tightness.....	<input type="checkbox"/>	<input type="checkbox"/>	<input type="checkbox"/>	_____
Hydraulic oil filling level.....	<input type="checkbox"/>	<input type="checkbox"/>	<input type="checkbox"/>	_____
Hydraulic line conditions	<input type="checkbox"/>	<input type="checkbox"/>	<input type="checkbox"/>	_____
Protective hose condition.....	<input type="checkbox"/>	<input type="checkbox"/>	<input type="checkbox"/>	_____
Condition electrical lines.....	<input type="checkbox"/>	<input type="checkbox"/>	<input type="checkbox"/>	_____
Condition of weld seams	<input type="checkbox"/>	<input type="checkbox"/>	<input type="checkbox"/>	_____
Fastening anchor torque	<input type="checkbox"/>	<input type="checkbox"/>	<input type="checkbox"/>	_____
Fastening screw torque	<input type="checkbox"/>	<input type="checkbox"/>	<input type="checkbox"/>	_____
Condition of polymer overlays	<input type="checkbox"/>	<input type="checkbox"/>	<input type="checkbox"/>	_____
Condition / function mobile set	<input type="checkbox"/>	<input type="checkbox"/>	<input type="checkbox"/>	_____
Functional test, system with load	<input type="checkbox"/>	<input type="checkbox"/>	<input type="checkbox"/>	_____

*) Place a checkmark in the relevant, if a retest is required then check it again!

Safety inspection done on: _____

Performed by company: _____

Name, address of specialist: _____

Result of inspection: Continued operation questionable, reinspection required
 Continued operation possible, remove defects by _____
 No deficiencies, continue to operate

Signature of specialist

Operating company signature

If requested to take care of deficiencies

Deficiency removed on: _____

Operating company signature

(Use a new form for reinspection!)

9.3 Exceptional safety inspection

 Copy, complete and leave in the inspection book Serial number: _____

Test step	OK	Defect missing	Reinspect	Remarks
Model plate	<input type="checkbox"/>	<input type="checkbox"/>	<input type="checkbox"/>	_____
Total centre of mass sticker.....	<input type="checkbox"/>	<input type="checkbox"/>	<input type="checkbox"/>	_____
Operating manual	<input type="checkbox"/>	<input type="checkbox"/>	<input type="checkbox"/>	_____
Load capacity details on the system	<input type="checkbox"/>	<input type="checkbox"/>	<input type="checkbox"/>	_____
Function button "lift, lower"	<input type="checkbox"/>	<input type="checkbox"/>	<input type="checkbox"/>	_____
General system condition	<input type="checkbox"/>	<input type="checkbox"/>	<input type="checkbox"/>	_____
Condition/ function foot bumper	<input type="checkbox"/>	<input type="checkbox"/>	<input type="checkbox"/>	_____
Function CE-STOP + warning signal.....	<input type="checkbox"/>	<input type="checkbox"/>	<input type="checkbox"/>	_____
Condition/ function ramps.....	<input type="checkbox"/>	<input type="checkbox"/>	<input type="checkbox"/>	_____
Securing the bolts	<input type="checkbox"/>	<input type="checkbox"/>	<input type="checkbox"/>	_____
Condition of bolts and bearing seating	<input type="checkbox"/>	<input type="checkbox"/>	<input type="checkbox"/>	_____
Load bearing construction (deformations, cracks)	<input type="checkbox"/>	<input type="checkbox"/>	<input type="checkbox"/>	_____
Unit condition	<input type="checkbox"/>	<input type="checkbox"/>	<input type="checkbox"/>	_____
Cover conditions	<input type="checkbox"/>	<input type="checkbox"/>	<input type="checkbox"/>	_____
Paint condition	<input type="checkbox"/>	<input type="checkbox"/>	<input type="checkbox"/>	_____
Piston rods surface condition.....	<input type="checkbox"/>	<input type="checkbox"/>	<input type="checkbox"/>	_____
Hydraulic system leak-tightness.....	<input type="checkbox"/>	<input type="checkbox"/>	<input type="checkbox"/>	_____
Hydraulic oil filling level.....	<input type="checkbox"/>	<input type="checkbox"/>	<input type="checkbox"/>	_____
Hydraulic line conditions	<input type="checkbox"/>	<input type="checkbox"/>	<input type="checkbox"/>	_____
Protective hose condition	<input type="checkbox"/>	<input type="checkbox"/>	<input type="checkbox"/>	_____
Condition electrical lines.....	<input type="checkbox"/>	<input type="checkbox"/>	<input type="checkbox"/>	_____
Condition of weld seams	<input type="checkbox"/>	<input type="checkbox"/>	<input type="checkbox"/>	_____
Fastening anchor torque	<input type="checkbox"/>	<input type="checkbox"/>	<input type="checkbox"/>	_____
Fastening screw torque	<input type="checkbox"/>	<input type="checkbox"/>	<input type="checkbox"/>	_____
Condition of polymer overlays	<input type="checkbox"/>	<input type="checkbox"/>	<input type="checkbox"/>	_____
Condition / function mobile set	<input type="checkbox"/>	<input type="checkbox"/>	<input type="checkbox"/>	_____
Functional test, system with load	<input type="checkbox"/>	<input type="checkbox"/>	<input type="checkbox"/>	_____

**) Place a checkmark in the relevant, if a retest is required then check it again!*

Safety inspection done on: _____

Performed by company: _____

Name, address of specialist: _____

- Result of inspection:
- Continued operation questionable, reinspection required
 - Continued operation possible, remove defects by _____
 - No deficiencies, continue to operate

Signature of specialist

Operating company signature

If requested to take care of deficiencies

Deficiency removed on: _____

Operating company signature

(Use a new form for reinspection!)

Introduction

Les produits Nußbaum reposent sur de nombreuses années d'expérience. L'exigence de qualité élevée et le concept supérieur garantissent la fiabilité, une longue durée de vie et une exploitation économique. Pour prévenir les dommages et risques inutiles, il convient de lire attentivement le présent manuel d'exploitation et de respecter son contenu en toutes circonstances.

! Toute utilisation autre ou dépassant le cadre de l'objectif décrit est considérée comme non conforme.

! La société Otto Nußbaum GmbH & Co. KG décline toute responsabilité pour les dommages qui en découlent. Le risque appartient au sein utilisateur.

L'utilisation conforme implique aussi:

- Le respect de toutes les consignes figurant dans le présent manuel d'exploitation.
- Le respect des opérations d'inspection et de maintenance, ainsi que des contrôles prescrits.
- Le manuel d'exploitation doit être respecté par toutes les personnes intervenant sur l'installation. Cela s'applique notamment au chapitre 3 « Consignes de sécurité ».
- Outre les consignes de sécurité figurant dans le manuel d'exploitation, il convient de respecter les règles et réglementations applicables sur le site d'exploitation.
- Manipulation conforme de l'installation.

Obligations de l'exploitant :

L'exploitant s'engage à ne laisser intervenir sur l'installation que des collaborateurs qui

- sont familiarisés avec les réglementations fondamentales relatives à la sécurité du travail et de la prévention des risques et instruits pour l'utilisation de l'installation.
- ont lu et compris le chapitre relatif à la sécurité ainsi que les mises en garde figurant dans le présent manuel d'exploitation, et qui ont confirmé ce fait par leur signature.

Risques liés à l'intervention sur l'installation:

Les produits Nußbaum sont conçus et fabriqués selon l'état de la technique et les règles de sécurité reconnues. Néanmoins, l'utilisation non conforme peut générer des risques pour l'intégralité physique et la vie de l'utilisateur ou provoquer la détérioration de biens matériels.

L'installation ne doit être exploitée que:

- Dans le cadre de son utilisation conforme.
- Si elle présente un état de sécurité irréprochable.

Mesures organisationnelles

- Le manuel d'exploitation doit être conservé à tout moment sur le lieu d'exploitation de l'installation.
- Outre le manuel d'exploitation, il convient de respecter et d'afficher les réglementations générales légales et autres au sujet de la prévention des risques et de la protection de l'environnement.
- Le comportement conscient de la sécurité et des risques des collaborateurs doit être contrôlé au moins occasionnellement en tenant compte du manuel d'exploitation !
- Utiliser des équipements de protection individuels dans la mesure où ils sont nécessaires ou prescrits par la loi.
- Les plaquettes de sécurité et de mise en garde sur l'installation doivent toujours être lisibles !
- Les pièces détachées doivent correspondre aux exigences techniques définies par le fabricant. Cela n'est assuré qu'en cas d'utilisation de pièces détachées d'origine.
- Respecter les délais prescrits ou indiqués dans le manuel d'exploitation pour les contrôles/inspections récurrents.

Opérations de maintenance, élimination des défaillances

Respecter les opérations et intervalles de réglage, de maintenance et d'inspection prescrits dans le manuel d'exploitation, y compris les indications relatives au remplacement de pièces/sous-ensembles ! Ces opérations ne doivent être réalisées que par des spécialistes ayant participé à une formation en usine spéciale.

Garantie et responsabilité

De manière générale, nos « Conditions générales de vente et de livraison » s'appliquent.

Les droits de garantie et de responsabilité pour les dommages corporels et matériels sont exclus, si ceux-ci sont dus à une ou plusieurs des causes suivantes :

- Utilisation non conforme de l'installation.
- Montage, mise en service, commande et maintenance non-conformes de l'installation.
- Exploitation de l'installation avec des dispositifs de sécurité défectueux ou des dispositifs de sécurité et de protection non opérationnels ou n'ayant pas été montés correctement.
- Le non-respect des consignes figurant dans le manuel d'exploitation au sujet du transport, du stockage, du montage, de la mise en service, de l'exploitation, de la maintenance et de l'équipement de l'installation.
- Les modifications structurelles arbitraires de l'installation.
- Les modifications arbitraires de l'installation (par ex. les rapports d'entraînement : puissance, vitesse de rotation, etc.)
- Les réparations non conformes.
- Les catastrophes provoquées par des influences externes ou les cas de force majeure.

Rapport d'installation

 Après le montage, il convient de compléter, signer et copier cette fiche avant de le retourner au fabricant dans un délai d'une semaine.

Otto Nußbaum GmbH & Co.KG
Korker Straße 24
D-77694 Kehl-Bodersweier

L'installation avec le numéro de série _____ a été montée le _____
chez la société _____ à _____.

Son fonctionnement et sa sécurité ont été contrôlés et elle a été mise en service.

Le montage a été réalisé par l'exploitant / un spécialiste (rayer la mention inutile).

L'exploitant conforme l'installation conforme de la plateforme de levage. Il confirme également avoir lu et respecter les informations figurant dans le présent manuel d'exploitation et le carnet de contrôle, ainsi que de conserver ces documents de sorte qu'ils soient accessibles à tout moment aux opérateurs instruits.

Le spécialiste confirme l'installation conforme de la plateforme de levage, avoir lu toute les informations figurant dans le présent manuel d'exploitation et le carnet de contrôle et avoir remis la documentation à l'exploitant.

Ne compléter que si l'installation est chevillée en fixe.

Cheilles utilisées *) _____
Type/marque

Profondeur d'ancrage minimale *) respectée : _____ mm

Couple de serrage *) respecté : _____ Nm

Date Nom, exploitant et cachet de la société Signature de l'exploitant

Date Nom, spécialiste Signature du spécialiste

Partenaire de service : _____
Cachet

*) Voir fiche jointe des fabricants de chevilles

Rapport de remise

L'installation _____

avec le numéro de série _____ a été montée le _____

chez la société _____ à _____.

Son fonctionnement et sa sécurité ont été contrôlés et elle a été mise en service.

Après l'installation de la plateforme, les personnes indiquées ci-dessous (opérateurs) ont été instruites par un monteur formé du fabricant ou d'un concessionnaire (spécialiste) dans la conduite du dispositif de levage.

(Date, nom, signature, rayer les lignes restées libres)

Date	Nom	Signature
------	-----	-----------

Date	Nom	Signature
------	-----	-----------

Date	Nom	Signature
------	-----	-----------

Date	Nom	Signature
------	-----	-----------

Date	Nom	Signature
------	-----	-----------

Date	Nom du spécialiste	Signature du spécialiste
------	--------------------	--------------------------

Partenaire de service : _____

Cachet

1 Informations générales

La documentation technique contient d'importantes informations au sujet de l'exploitation sûre et de la conservation de la sûreté de fonctionnement de l'installation.

- Pour justifier du montage de l'installation, le formulaire Rapport d'installation doit être retourné complété et signé au fabricant.
- Ce carnet de contrôle contient des formulaires pour justifier des contrôles de sécurité initial, récurrents et exceptionnels. Utiliser les formulaires pour la documentation des contrôles et conserver les formulaires complétés dans el carnet de contrôle.
- Les modifications de la structure ou le déménagement de l'installation doivent être inscrits sur la fiche de base de l'installation.

1.1 Installation et contrôle de l'installation

Les opérations pertinentes pour la sécurité réalisées sur l'installation, ainsi que les contrôles de sécurité ne doivent être effectués que par des collaborateurs formés spécifiquement à cet effet. De manière générale et dans la présente documentation, ils sont désignés par les termes experts et spécialistes.

- Les experts sont des personnes (ingénieurs indépendants, experts d'organismes de contrôle (TÜV)), qui, en raison de leur formation et de leur expérience, sont habilités à contrôler et évaluer des installations de levage. Ils connaissent les réglementations applicables en matière de protection du travail et de prévention des risques.
- Les spécialistes (personnes habilitées) sont des personnes qui disposent de connaissances et d'expériences suffisantes en matière d'installations de levage et ont participé à une formation en usine spéciale dispensée par le fabricant de l'installation (les monteurs SAV du fabricant et des concessionnaires sont des spécialistes).

1.2 Mises en garde

Pour l'identification des points à risques et informations importantes, trois symboles aux significations suivantes sont utilisés. Veiller tout particulièrement aux passages de texte identifiés par ces symboles.

 *Remarque ! Attire l'attention sur une fonction essentielle ou une remarque importante !*

 **Prudence ! Désigne un avertissement contre d'éventuelles détériorations de l'installation et d'autres valeurs matérielles de l'exploitant en cas de réalisation non conforme du processus ainsi identifié !**



Danger ! Désigne un risque pour l'intégrité physique ou la vie. Danger de mort en cas de réalisation non conforme du processus ainsi identifié !

2 Fiche de base de l'installation

2.1 Fabricant

Otto Nußbaum GmbH & Co.KG
Korker Straße 24
D-77694 Kehl-Bodersweier

2.2 Domaine d'application

La plateforme de levage SPRINTER MOBIL - HYMAX PRO est un matériel de levage pour le levage de véhicules motorisés d'un poids total maximal de 2 500 kg ou 3 000 kg, dans le cadre de l'exploitation normale d'un atelier mécanique avec une répartition de charge maximale de 3:2 au le sens d'accès ou au sens contraire à l'accès.

De plus, il convient de différencier entre les véhicules motorisés avec propulsion ou traction.

La plateforme de levage n'est pas équipée pour l'accès des personnes aux plaques de levage, ni au transport des personnes.

La plateforme de levage peut être utilisées de manière polyvalente. Toute surface solide et plane peut servir de support pour l'implantation. Elle peut aussi être fixée au sol.

L'implantation de la plateforme de levage de série est interdite dans les zones à risques d'explosion. Après toute modification de la structure ainsi qu'après des réparations majeures effectuées sur des éléments porteurs, ainsi qu'après un changement du lieu d'implantation, la plateforme de levage doit être contrôlée par un spécialiste et les modifications confirmées.

La commande de la plateforme de levage est réalisée sur depuis un module de commande situé à proximité immédiate de la plateforme de levage.

2.3 Modifications de la structure

Le contrôle par un expert est nécessaire pour la remise en service (date, type de modification, signature de l'expert).

Nom, adresse de l'expert

Lieu, date

Signature de l'expert

2.4 Changement du lieu d'installation

Le contrôle par un expert est nécessaire pour la remise en service (date, type de modification, signature du spécialiste).

Nom, adresse de l'expert

Lieu, date

Signature de l'expert en contrôles de sécurité

2.5 Déclarations de conformité

2.5.1 SPRINTER mobil 2500 | SPRINTER mobil 3000 | SPRINTER NT

EG- Konformitätserklärung



gemäß Maschinenrichtlinie Anhang II 1A

Declaration of Conformity according Machinery Directive 2006/42/EG ANNEX II 1A
Déclaration de conformité selon directive machines annexe II 1A
Declaración de conformidad según Directiva Maquinaria 2006/42/EG ANNEX II 1A
Dichiarazione di conformità in accordo alla direttiva 2006/42/EG ANNEX II 1A

Hiermit erklären wir, daß die Hebebühne, Modell:

Hereby we declare that the lift model:

Par la présente nous déclarons que le pont élévateur modèle:

Por la presente declara, que el elevador modelo:

Con la presente si dichiara che il sollevatore:

SPRINTER MOBIL 2500
SPRINTER MOBIL 3000

allen einschlägigen Bestimmungen der folgenden Richtlinien entspricht:

fulfils all the relevant provisions of the following Directives:

correspond aux normes suivantes:

cumple todas las disposiciones pertinentes de las Directivas siguientes:

adempie a tutte le richieste delle seguenti direttive:

Maschinenrichtlinie / Machinery Directive
EMV Richtlinie / EMC Directive

2006/42/EG
2014/30/EU

in Übereinstimmung mit den folgenden harmonisierten Normen gefertigt wurde

was manufactured in conformity with the harmonized norms
fabriqué en conformité selon les normes harmonisées en vigueur.
producido de acuerdo a las siguientes normas armonizadas.
è stato fabbricato in conformità con le norme armonizzate

Fahrzeug- Hebebühnen / Vehicle lifts

EN 1493: 2010

Beauftragter für die Technische Dokumentation
Authorised to compile the technical file

Otto Nußbaum GmbH & Co. KG

Seriennummer
Serial number

Seriennummer

EG Baumusterprüfung nach Anhang IX durch:
EC Type examination according Annex IX approved by notified body

TÜV NORD CERT GmbH
Langemarckstr. 20, D-45141 Essen (0044)

Nummer der EG Baumusterprüfbescheinigung:
Number of the EC type-examination certificate

44 205 12748010

Kehl- Bodersweier, 23.04.2018

Steffen Nußbaum
Geschäftsführer

Doc-NUS_SPRINTER-MOBIL_2500-3000_2018-04.docx



Otto Nußbaum GmbH & Co. KG · Korker Str. 24 · D-77694 Kehl-Bodersweier
Tel.: +49(0)7853/899-0 · Fax: +49(0)7853/8787 · www.nussbaum-group.de



2.5.2 HYMAX PRO 2500 | HYMAX PRO 3000 | HYMAX PRO 3000 PH

EG- Konformitätserklärung



gemäß Maschinenrichtlinie Anhang II 1A

Declaration of Conformity according Machinery Directive 2006/42/EG ANNEX II 1A
 Déclaration de conformité selon directive machines annexe II 1A
 Declaración de conformidad según Directiva Maquinaria 2006/42/EG ANNEX II 1A
 Dichiarazione di conformità in accordo alla direttiva 2006/42/EG ANNEX II 1A

Hiermit erklären wir, daß die Hebebühne, Modell:
 Hereby we declare that the lift model:
 Par la présente nous déclarons que le pont élévateur modèle:
 Por la presente declara, que el elevador modelo:
 Con la presente si dichiara che il sollevatore:

HYMAX PRO 2500
 HYMAX PRO 3000
 HYMAX PRO 3000 PH

allen einschlägigen Bestimmungen der folgenden Richtlinien entspricht:
 fulfils all the relevant provisions of the following Directives:
 correspond aux normes suivantes:
 cumple todas las disposiciones pertinentes de las Directivas siguientes:
 adempie a tutte le richieste delle seguenti direttive:

Maschinenrichtlinie / Machinery Directive
 EMV Richtlinie / EMC Directive

2006/42/EG
 2014/30/EU

in Übereinstimmung mit den folgenden harmonisierten Normen gefertigt wurde
 was manufactured in conformity with the harmonized norms
 fabriqué en conformité selon les normes harmonisées en vigueur.
 producido de acuerdo a las siguientes normas armonizadas.
 è stato fabbricato in conformità con le norme armonizzate

Fahrzeug- Hebebühnen / Vehicle lifts

EN 1493: 2010

Beauftragter für die Technische Dokumentation
 Authorised to compile the technical file

Otto Nußbaum GmbH & Co. KG

Seriennummer
 Serial number

 Seriennummer

Kehl- Bodersweier, 21.12.2016

 Steffen Nußbaum
 Geschäftsführer

Doc-ATT_HYMAX-PRO-2500-3000-PH_2016-12.docx



Otto Nußbaum GmbH & Co. KG · Korker Str. 24 · D-77694 Kehl-Bodersweier
 Tel.: +49(0)7853/899-0 · Fax: +49(0)7853/8787 · www.nussbaum-group.de



2.6 EC type-examination certificate

2.6.3 SPRINTER mobil 2500 | SPRINTER mobil 3000



EG-Baumusterprüfbescheinigung EC type-examination certificate

Hiermit wird bescheinigt, dass das unten beschriebene Produkt der Firma
This certifies that the product mentioned below from company

Otto Nussbaum GmbH & Co. KG
Korker Straße 24
77694 Kehl
Deutschland

die Anforderung des Anhangs 1 der Maschinenrichtlinie 2006/42/EG als eine Grundlage für die EG-Konformitätserklärung erfüllt.
meets the requirements of Annex 1 of the Directive 2006/42/EC as a basis for the EC declaration of conformity.

Geprüft nach **EN 1493:2010 Fahrzeug Hebebühnen**
Tested in accordance with

Beschreibung des Produktes **Kfz - Scheren - Hebebühne**
(Details s. Anlage 1) *Scissor - Lift*
Description of product
(Details see Annex 1)

Typenbezeichnung **Sprinter Mobil 2500 und Sprinter Mobil 3000**
Type Designation *Car lifter type Sprinter Mobil 2500 and Sprinter Mobil 3000*

Bemerkung **keine**
Remark *none*

Registrier-Nr. / Registered No. 44 205 12748010
Prüfbericht Nr. / Test Report No. 18 205 464553
Aktenzeichen / File reference 2.4 – 196/16 / 3518 8058

Gültigkeit / Validity
von / from 2018-04-13
bis / until 2023-04-12

TÜV NORD CERT GmbH Essen
Zertifizierungsstelle Maschinen
Certification Body Machinery
Benannte Stelle 0044 / *Notified Body 0044*

Essen, 2018-04-13

TÜV NORD CERT GmbH Langemarckstraße 20 45141 Essen www.tuev-nord-cert.de machinery@tuev-nord.de

Bitte beachten Sie auch die umseitigen Hinweise
Please also pay attention to the information stated overleaf

3 Informations techniques

3.1 Caractéristiques techniques

SPRINTER MOBIL 2500 - HYMAX PRO 2500

Capacité de levage de l'installation 2 500 kg

Répartition de la charge	Max. 3:2 ou 2:3 dans ou contraire au sens d'accès (Veuillez tenir compte du centre de gravité global du véhicule)
Course utile de l'installation	Env. 990 mm
Durée de course de l'installation	Env. 15,8 sec. avec une charge de 2 500 kg
Durée d'abaissement de l'installation	Env. 15,8 sec. avec une charge de 2 500 kg
Pression de service	Env. 220 bar
Tension de service	Env. 260 bar
Volume de remplissage du réservoir d'huile	Env. 8 Litre
Niveau de pression acoustique	≤ 70 dB(A)
Branchement sur site	3~/N+PE, 400 V, 50 Hz avec protection 16 A à action retardée selon les directives VDE

SPRINTER MOBIL 3000 - HYMAX PRO 3000

Capacité de levage de l'installation 3 500 kg

Répartition de la charge	Max. 3:2 ou 2:3 dans ou contraire au sens d'accès (Veuillez tenir compte du centre de gravité global du véhicule)
Course utile de l'installation	Env. 990 mm

Durée de course de l'installation	Env. 16,9 sec. avec une charge de 3 000 kg
Durée d'abaissement de l'installation	Env. 10,9 sec. avec une charge de 3 000 kg
Pression de service	Env. 240 bar
Tension de service	Env. 260 bar
Volume de remplissage du réservoir d'huile	Env. 8 Litre
Niveau de pression acoustique	≤ 72 dB(A)
Branchement sur site	3~/N+PE, 400 V, 50 Hz avec protection 16 A à action retardée selon les directives VDE

3.2 Dispositifs de sécurité

- **Soupape de surpression**
Protection du système hydraulique contre la surpression.
- **Obturateur dans le raccord de vérin**
Protection contre le levage et l'abaissement trop rapide de l'installation.
- **Disjoncteur principal (2) avec dispositif pour cadenas**
Protection contre les utilisations non autorisées.
- **Commande homme-mort**
Lorsque les boutons de commande respectifs (« LEVER » (3) ou « ABAISSER » (4)) sont relâchés, le mouvement correspondant est interrompu.
- **Protège-pieds (15) sur la plateforme de levage**
Protection contre les risques d'écrasement.
- **CE-STOP + signal d'avertissement sonore (optionnel)**
Protection contre les points de cisaillement et d'écrasement dans la zone des pieds.

3.3 Fiche technique

3.3.1 SPRINTER MOBIL 2500 - HYMAX PRO 2500 | SPRINTER MOBIL 3000 - HYMAX PRO 3000

mobiles Hydraulikaggregat
mobile operating unit

Hebebühne fahrbereit
(nur ohne Fahrzeug)
Automotive-Lift movable
only without load

Bodentfreiheit
ground clearance
ca. 25-30

X Fahrzeug mit Frontmotor
XX Fahrzeug mit Heckmotor

3m flexibler Hydraulikschlauch
3m flexible hydraulic hose

elek. Anschluß:
electric connection
3PH, N+PE, 400V, 50Hz
Absicherung 16 Ampere träge

3m flexibler Hydraulikschlauch
3m flexible hydraulic hose

Sprinter mobil 2500
Tragfähigkeit: 2500 kg
capacity

Sprinter mobil 3000
Tragfähigkeit: 3000 kg
capacity

Eigengewicht: ca. 480kg
own weight

Alle Masse in mm. All dimensions in millimeter.

(*) Optional:
Wird die Hebebühne verdübelt ist ein Fundament mit einer Betonqualität min. C20/25 und Betonstärke von min. 160mm zu gewährleisten.
A concrete quality min. C20/25 and a thickness of min. 160 mm is necessary if the lift is fasten on a foundation.
Jede befestigte und gerade Oberfläche eignet sich als Aufstandsfläche. Every solid and level surface is suitable as location.

Mess- und Konstruktionsänderungen vorbehalten! Subject to alterations!

025SPB00110		025SPB00110	
Bearb.	Datum	Name	Benennung
05.11.14		mg	Sprinter Mobil 2500 / HYMAX PRO 2500
			Sprinter Mobil 3000 / HYMAX PRO 3000
			Zeichnungsnummer
			7686_NB
c Universalaggr. hierzu 12.02.18 mh		tusbaum	
b Lichttafel Bödenhöhe links 13.1.17 mh			
a Zeichnung überarbeitet 13.1.17 mh			
Nr	Änderung	Datum	Name Urspr.
			Ersatz fuer:

3.4 Schéma hydraulique

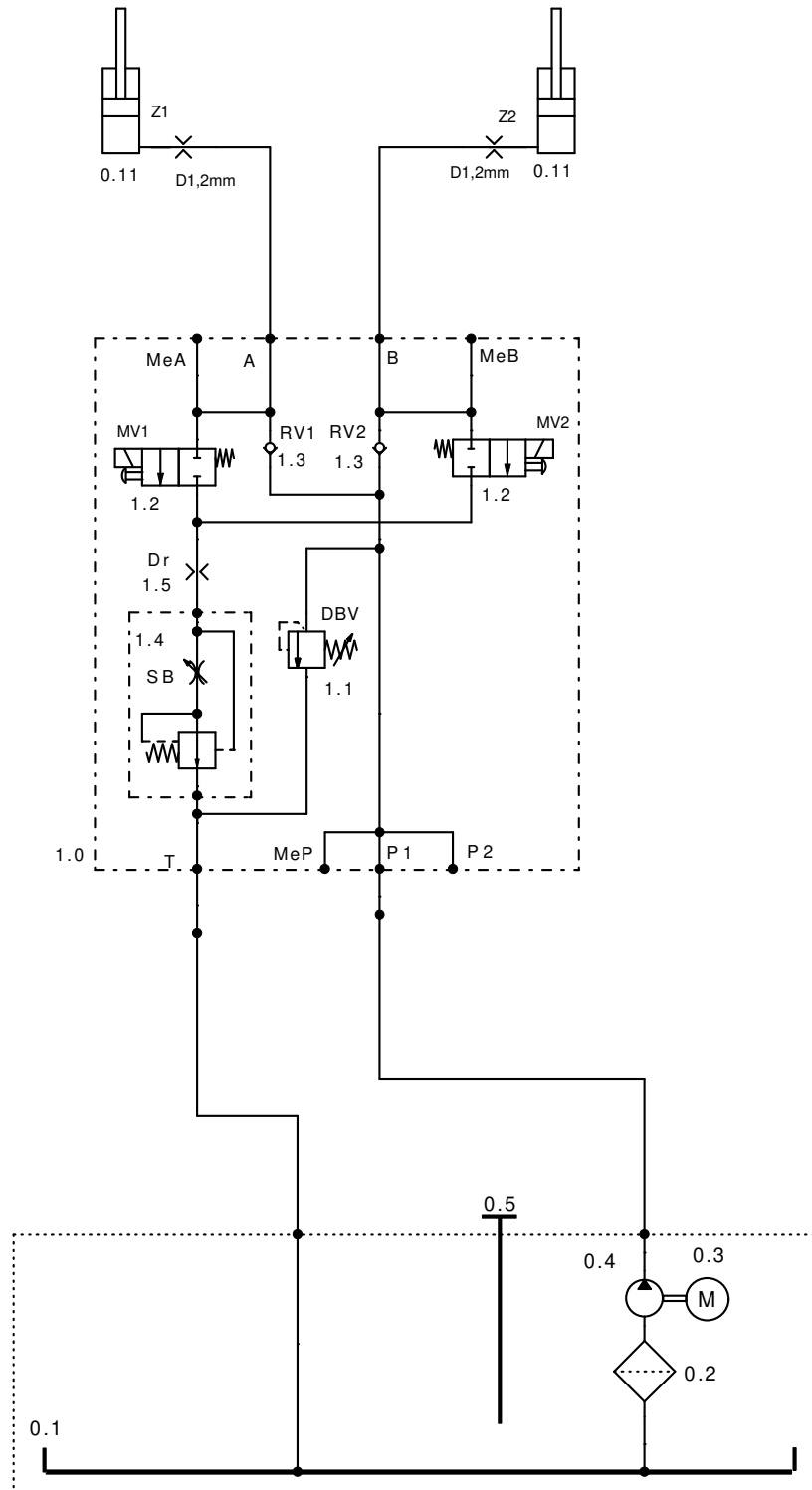

0.1	000STA01600	RÉSERVOIR D'HUILE	1.1	155211	LIMITEUR DE PRESSION
0.2	980012	FILTRE D'ASPIRATION	1.2	982070	2/2 DISTRIBUTEUR
0.3	992658	MOTEUR À SOUS-HUILE	1.3	983700	CLAPET ANTI-RETOUR
		3,0 KW 2 POL.	1.4	982602	VANNEDERÉGULATIONDEFLUX
0.4	980141	POMPEÀ ENGRENAGES2,1 CM ³	0.11	025SPB42001	VÉRIN
0.5	982186	JAUGE D'HUILE		9025SPB01491	FLEXIBLE HYDRAULIQUE
1.0	000JL31150	BLOC COMPLET			

3.5 Schéma électrique

Objet : SPRINTER Standard II

Installation :

Client :

Numéro du schéma électrique : SPRINTER Standard II 02/15/001

Mise à la terre selon les réglementations locales

Contrôler avant la mise en service si le courant de moteur nominal correspond au relais de protection du moteur. Contrôler la bonne connexion des points de branchement et le bon serrage de toutes les vis de contact.

Avant la mise en service, contrôler le câblage et le bon fonctionnement de la commande/ Ne pas faire effectuer la mise en service par des personnes non autorisées.

Ces plans ont été établis sur un système de CAO. Afin d'actualiser ces plans, nous vous prions de ne faire effectuer les modifications que par la société Nussbaum.

Ces schémas sont notre propriété intellectuelle. Sans notre autorisation, ils ne doivent être ni reproduits, ne transmis à des tiers !

Sous réserve de modifications.

Schémas électriques et documents de connexion

Les schémas électriques sont réalisés en toute bonne foi par nos services.

Nous déclinons toute responsabilité pour l'exactitude des schémas électriques et documents de connexion fournis par des tiers. Cela s'applique notamment à des circuits fabriqués par nos soins selon des plans externes. Ils sont réalisés par nos services exclusivement selon les documents du fabricant mis à notre disposition par le client.

Contrôle fonctionnel des installations de commutation

Les schémas électriques ne sont pas des produits de série. Lors du contrôle de l'armoire électrique en usine, les appareils de terrain tels que les sondes, les thermostats et les moteurs ne peuvent pas être pris en compte. Même en cas de contrôle attentif, les erreurs de fonctionnement et de circuits ne peuvent pas toujours être évitées.

Les défauts sont éliminés dans le cadre de la garantie pendant la mise en service. Lors de la mise en service par des tiers, nous déclinons donc toute responsabilité pour les défaillances. Les retouches, y compris la correction des schémas électrique, sur les installations de commutation mises en service par des tiers ne sont donc réalisées que contre facturation selon nos conditions de service. Nous dé-

clinons toute responsabilité pour les coûts des retouches par des tiers.

Contrôle de sécurité et mesures de protection

L'armoire de commande a été fabriquée, montée et contrôlés conformément aux règles techniques reconnues selon VDE 0100/0113, ainsi qu'à la réglementation de prévention des accidents VBG4 (Installations et moyens d'exploitation électriques).

Les contrôles suivants ont été réalisés :

- Contrôle de tension et/ou d'isolement de l'armoire électrique selon VDE 0100/5.73
- Contrôle de l'efficacité des mesures de protection appliquées en cas de contact indirect selon VDE 0100g/7.75 par. 22
- Contrôle fonctionnel et contrôle individuel selon VDE 560/11.87

Les mesures de protection suivantes ont été prises :

- Protection contre le contact direct selon VDE 0100/5.73 Par. 4
- Protection lors d'un contact indirect selon VDE 0100/5.73 Par. 5

II Voir le chapitre 3.5 dans la version allemande pour les schémas.

4 Prescriptions de sécurité

Lors de l'utilisation d'installations, il convient de respecter les réglementations légales de prévention des accidents selon BGG 945 : Contrôle de plateformes de levage ; BGR 500 Exploitation d'installations ; VBG 14.

Nous attirons explicitement l'attention sur le respect des réglementations suivantes :

- Lors de l'exploitation de l'installation, il convient de respecter les consignes de sécurité et d'utilisation figurant dans le manuel d'exploitation.
- Le poids total de la charge levée ne doit pas être supérieur à
 - 2 500 kg pour SPRINTER MOBIL 2500 - HYMAX PRO 2500 et
 - 3 000 kg pour SPRINTER MOBIL 3000 - HYMAX PRO 3000, une répartition maximale de la charge de 3:2 ou de 2:3 au sens d'accès ou dans le sens contraire à l'accès étant admissible
- Seules les personnes majeures, instruites dans la commande de l'installation et ayant apporté à l'exploitant la preuve de leur capacité sont habilitées à commander l'installation de manière autonome. Vous devez avoir été chargé explicitement de l'utilisation de l'installation par l'entrepreneur (extrait de BGR 500), voir le rapport de remise.
- L'installation ne doit être exploitée que sur une surface plane et consolidée.
- Personne ne doit se tenir à proximité de la zone de service de l'installation pendant les processus de levage et d'abaissement.
- Le transport de personnes sur l'installation est interdit.
- Il est interdit de grimper sur l'installation.
- Après toute modification de la structure ainsi qu'après des réparations effectuées sur des éléments porteurs, l'installation doit être contrôlée par un expert.
- Avant toute intervention sur l'installation, le disjoncteur principal (2) doit être désenclenché et consigné.
- Sur les véhicules à faible garde du sol ou dotés d'équipements spéciaux, il convient de s'assurer auparavant que toute détérioration est impossible.
- Tenir compte des éventuels décalages de centre de gravité provoqué par le démontage d'éléments lourds du véhicule.

4.1 Contrôle de sécurité

Le contrôle de sécurité est nécessaire pour assurer la sûreté d'exploitation de l'installation de levage. Il doit être réalisé :

1. Avant la première mise en service suite au montage de l'installation de levage.
Utiliser le formulaire « Contrôle de sécurité initial »

2. Après la première mise en service régulièrement à intervalles d'un an au maximum
Utiliser le formulaire « Contrôle de sécurité récurrent »
3. Après les modifications de la structure de l'installation de levage
Utiliser le formulaire « Contrôle de sécurité exceptionnel »

! Les contrôles initial et récurrents doivent être réalisés par un spécialiste. Nous recommandons de procéder simultanément à une intervention de maintenance.

ii Après les modifications de la structure (par ex. une modification de la capacité de levage ou de la hauteur de levage) et suite à des réparations majeures sur des éléments porteurs (par ex. des opérations de soudage), le contrôle par un expert est nécessaire (contrôle de sécurité exceptionnel).

Le présent carnet de contrôle contient des formulaires avec plan de contrôle détaillé pour le contrôle de sécurité. Utiliser le formulaire correspondant, consigner l'état de l'installation contrôlée et conserver le formulaire entièrement complété dans le présent carnet de contrôle.

5 Manuel d'exploitation



Pendant l'utilisation de l'installation, respecter impérativement les consignes de sécurité. Avant la première utilisation, lire attentivement les consignes de sécurité figurant au chapitre 3 !



Pour éviter toute utilisation par des personnes non autorisées, le disjoncteur principal (2) doit être désenclenché dès que la hauteur de travail est atteinte.

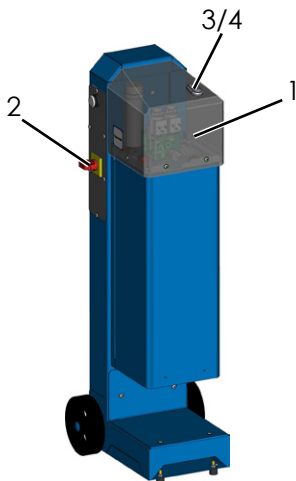

- 1 Cache de recouvrement 2 Disjoncteur principal
3 Bouton « LEVER » 4 Bouton « ABAISSER »



Sur les plateformes de levage SPRINTER MOBIL - HYMAX PRO, le moteur du véhicule chargé doit toujours se trouver du côté du palier fixe, afin de prévenir tout risque de chute du véhicule.

Le centre de gravité global du véhicule y compris son chargement doit se trouver entre 100 et 600 mm du palier fixe par rapport au centre de la plateforme de travail, afin de prévenir tout risque de chute du véhicule.

Monter lentement le véhicule sur la plateforme via les rails d'accès, en le centrant au sens longitudinal et transversal.

Véhicules avec traction :

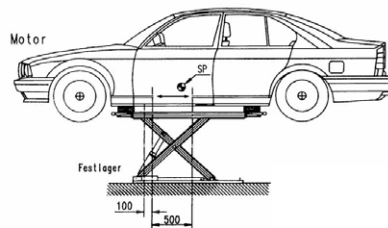

Le centre de gravité global doit se situer entre 100 et 600 mm du palier fixe vers le milieu de l'ascenseur.

palier fixe

CG = centre de gravité

palier fixe 008

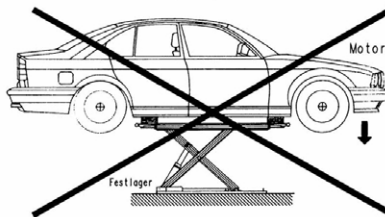

Véhicules avec propulsion :

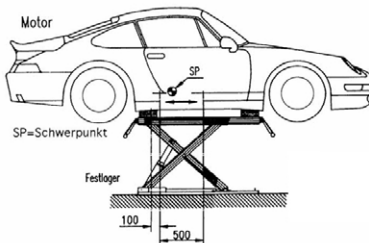

Le centre de gravité global doit se situer entre 100 et 600 mm du palier fixe vers le milieu de l'ascenseur.

palier fixe

CG = centre de gravité

palier fixe 009

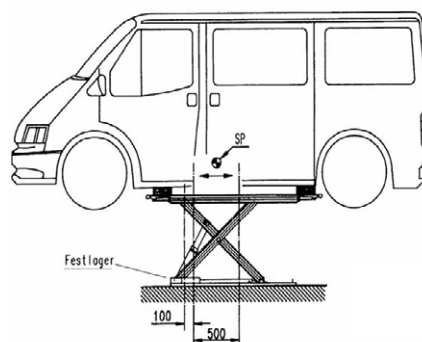
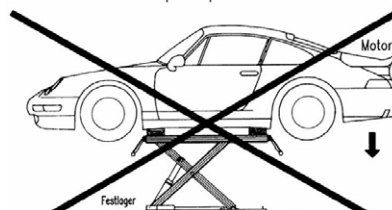

Le centre de gravité global doit se situer entre 100 et 600 mm du palier fixe vers le milieu de l'ascenseur.

CG = centre de gravité

palier fixe 010

5.1 Levage du véhicule

! Attention ! Ne pas rouler sur les conduites hydrauliques. Cela pourrait les endommager et provoquer des fuites ou même un abaissement de la plateforme de travail.

! Tenir compte du centre de gravité global.

i Le cas échéant, utiliser les rampes pour supporter correctement le poids du véhicule.

- Bloquer le véhicule contre toute dérive. Serrer le frein à main et enclencher une vitesse.
- Contrôler la zone à risques. Aucune personne et aucun objet ne doivent se trouver dans la zone de service de la plateforme de levage ou sur celle-ci.
- Activer la commande Commuter le sectionneur principal (2) sur la position « 1 » (voir figure 007).
- Positionner les cales en polymère sous les points définis par le constructeur du véhicule. Ne pas placer les cales en polymère à la verticale, puisque cela peut faire chuter le véhicule.
- Lever le véhicule. Appuyer sur le bouton « LEVER » (3).
- Lorsque les roues sont libres, le processus de levage doit être interrompu et le positionnement sûr des cales en polymère vérifié une nouvelle fois.
- Lever le véhicule à la hauteur de travail souhaitée.
- Positionner ensuite le groupe de commande de sorte que le faisceau de flexibles mobile (gaines de protection et flexibles hydrauliques) ne puisse pas être endommagé par des influences externes (par ex. l'écrasement par une charge).

5.2 Abaissement du véhicule

! Attention ! Ne pas rouler sur les conduites hydrauliques. Cela pourrait les endommager et provoquer des fuites ou même un abaissement de la plateforme de travail.

- Contrôler la zone à risques. Aucune personne et aucun objet ne doivent se trouver dans la zone de service de la plateforme de levage ou sur celle-ci.

! Ne jamais abaisser le véhicule sans ses roues sur la position inférieure. La plateforme de levage ne peut alors lever la charge par ses propres moyens. Le véhicule peut être endommagé.

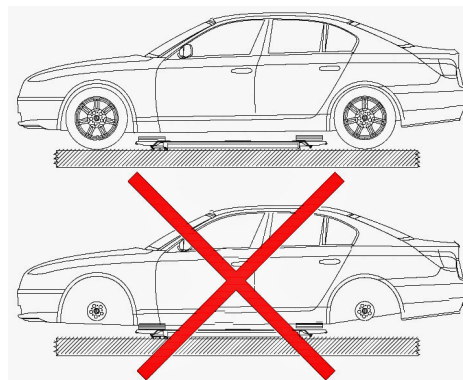

015

- Abaisser le véhicule à la hauteur de travail souhaitée. Appuyer sur le bouton « ABAISSER » (4) (voir figure 007).
- L'installation est équipée d'un CE-STOP optionnel. Lors de la fonction « ABAISSER » (4) sur la position de fin de course inférieure, l'installation s'immobilise à une hauteur de 300 mm. Pour abaisser entièrement l'installation, relâcher le bouton-poussoir « ABAISSER » (4), puis l'actionner une nouvelle fois. Un signal sonore retentit jusqu'à ce que l'installation ait atteint la position de fin de course inférieure.
- Il convient d'observer l'intégralité des processus d'abaissement.
- Si la plateforme de levage se trouve visiblement sur la position de fin de course inférieure, retirer les cales en polymère et descendre le véhicule de la plateforme de levage.

6 Comportement à adopter en cas de dysfonctionnement

Les dysfonctionnements de l'installation peuvent être dus à des défauts simples. Contrôler l'installation quant aux causes de dysfonctionnements indiquées.

Si le défaut ne peut pas être éliminé malgré le contrôle des causes décrites, il convient d'informer le service clients de votre revendeur.

Dysfonctionnement : Le moteur ne démarre pas

Causes possibles :	Mesure corrective :
Absence d'alimentation électrique	Contrôler l'alimentation électrique
Disjoncteur principal (2) non enclenché ou défectueux	Contrôler le disjoncteur principal (2)
Fusible défectueux	Faire contrôler les fusibles

Le bouton-poussoir « LEVER » (3) est défectueux

Contactez le service clients

Moteur défectueux

Contactez le service clients

Dysfonctionnement : Le moteur démarre, mais la charge n'est pas levée

Causes possibles : Mesure corrective :

Charge trop lourde Décharger la plateforme de levage

Niveau de remplissage insuffisant pour l'huile hydraulique Faire l'appoint d'huile hydraulique

Le dispositif d'abaissement de secours n'est pas fermé Contrôler le dispositif d'abaissement de secours

Fuites sur les conduites de pression Contacter le service clients

Le connecteur de la plateforme de levage est branché pour un champ avec rotation à droite. La prise ne correspond éventuellement pas à ce branchement. Inverser une phase.

Dysfonctionnement : La plateforme de levage ne peut pas être abaissée

Causes possibles : Mesure corrective :

Plateforme de levage bloquée sur un obstacle Voir 7.1 Collision avec un obstacle

Vanne hydraulique défectueuse Contacter le service clients

Le bouton-poussoir « ABAISSER » (4) est défectueux Contacter le service clients

Actionnement d'un bouton-poussoir erroné Actionner le bouton-poussoir approprié

6.1 Blocage sur un obstacle

Si l'installation bute sur un obstacle à l'abaissement, elle s'immobilise en raison de la résistance mécanique. Dans ce cas, la plateforme de levage doit être déplacée vers le haut en actionnant le bouton

« LEVER » (3) du modèle de commande jusqu'à ce que l'obstacle puisse être retiré. La plateforme de levage reprend alors son état de fonctionnement normal et peut être exploitée comme décrit dans le manuel d'exploitation.

6.2 Abaissement de secours en cas de panne de secteur



Un abaissement de secours est une intervention dans la commande de l'installation, qui ne doit être réalisée que par des spécialistes expérimentés. L'abaissement de secours doit être réalisé dans l'ordre décrit. Dans le cas contraire, des dommages matériels ainsi que des risques pour l'intégrité physique et la vie des personnes sont possibles.



Toute fuite externe est inadmissible et doit être éliminée immédiatement. Cela est indispensable, notamment avant un abaissement de secours.

Parmi les raisons pouvant exiger un abaissement de secours figurent notamment les défaillances du système électrique, les dysfonctionnements des valves d'abaissement, etc.

1. Désenclencher le disjoncteur principal (2).
2. Desserrer le cache du module avant (1) et le retirer.
3. Dévisser les broches des valves V1 et V2 dans le sens antihoraire.

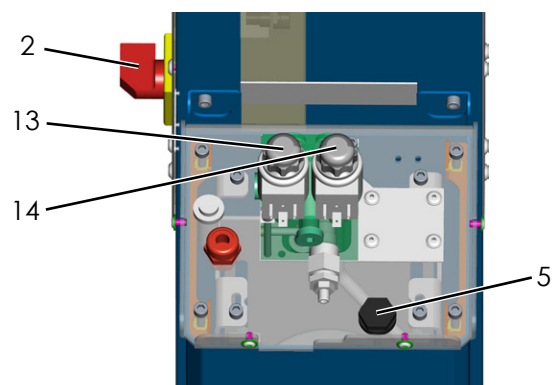

2 Disjoncteur principal 5 Orifice de remplissage d'huile 002
13 Vanne V1 14 Vanne V2

4. Le processus d'abaissement débute immédiatement.
5. L'opérateur doit toujours observer l'intégralité des processus d'abaissement. Observer la réaction du véhicule.
6. Abaisser le véhicule sur la position inférieure.
7. Revisser entièrement les broches des valves V1 et V2.

7 Maintenance et entretien de l'installation



Avant toute maintenance, il convient de prendre toutes les mesures nécessaires pour exclure les risques pour l'intégrité physique et la vie des personnes, ainsi que pour les dommages matériels lors des opérations de maintenance et de réparation sur l'installation de levage.

Lors du développement et de la fabrication des produits Nußbaum, la durée de vie et la sécurité font l'objet d'une attention particulière. Pour assurer la sécurité de l'opérateur, la fiabilité du produit, les coûts d'entretien réduits, le droit de garantie, mais également la durabilité des produits, le montage correct et l'utilisation conformes sont aussi importants qu'une maintenance régulière et un entretien suffisant.

Nos plateformes respectent ou dépassent toutes les normes de sécurité des pays vers lesquels nous les vendons. Les réglementations européennes par ex. exigent tous les 12 mois une maintenance par des techniciens qualifiés, et cependant toute la durée d'exploitation de la plateforme. Pour assurer la disponibilité et opérationnalité maximales de l'installation de levage, les opérations de nettoyage, d'entretien et de maintenance décrites peuvent être assurées par des contrats de maintenance correspondants.

L'installation de levage doit faire l'objet d'une maintenance régulière conforme au plan ci-après. En cas d'exploitation intensive et d'encrassement plus important, l'intervalle de maintenance doit être abrégé.

Pendant l'utilisation quotidienne, il convient d'observer le fonctionnement global de l'installation de levage. En cas de défaillances et de fuites, contacter le service clients.

Pour faciliter les opérations de maintenance, il convient de suivre les instructions figurant sur l'autocollant de maintenance apposé sur le groupe, en fonction du modèle de plateforme de levage.

7.1 Plan de maintenance de l'installation



Isoler l'installation de l'alimentation électrique avant de procéder à la maintenance. L'installation doit être consignée contre tout abaissement inopiné et tout accès non autorisé.

7.2 En cas de besoins ou de détérioration visible

7.2.1 Maintenance 1 x par an

- Contrôler l'état de la plaque signalétique, les données de capacité de levage et les autocollants. En cas de détériorations ou d'illisibilité, il convient de les remplacer.
- Contrôler l'état de la plaque signalétique, les données de capacité de levage et les autocollants. En cas de détériorations ou d'illisibilité, il convient de les remplacer.
- Eliminer le sable et les salissures sur les tiges de piston et les vérins de levage.
- Contrôler l'état du racloir.
- Nettoyer les éléments mobiles tels que les axes articulés et les paliers DU, les éléments coulissants et les surfaces de glissement, contrôler leur usure et les remplacer le cas échéant.
- Contrôler l'état d'usure des éléments mobiles tels que les axes articulés, les éléments coulissants et les surfaces de glissement et les lubrifier légèrement. Eviter tout surgraissage.
- Contrôler et remplacer le cas échéant les cales en polymère.
- Contrôler le bon fonctionnement de tous les dispositifs de sécurité disponibles.
- Contrôler l'état et le fonctionnement du module mobile.
- Contrôler la facilité de mouvement de la flèche (8), de la roue directionnelle (6) et des essieux (9).
- Conformément aux indications du fabricant, l'huile hydraulique doit être remplacée au moins tous les deux ans en cas d'exploitation normale. Différents facteurs environnementaux tels que par ex. le lieu d'implantation, les variations de température, une exploitation intensive, etc. peuvent influencer la qualité de l'huile hydraulique. De ce fait, il convient de contrôler l'huile lors des contrôles de sécurité ou de la maintenance annuels. L'huile est notamment usagée lorsqu'elle présente une coloration laiteuse ou si l'odeur de l'huile hydraulique est désagréable. Pour remplacer l'huile, la plateforme de levage doit être abaissée sur sa fin de course inférieure, puis l'huile vidangée du réservoir d'huile par aspiration avant de renouveler le contenu du réservoir. Le fabricant recommande d'utiliser une huile hydraulique pure de grande qualité. Le volume d'huile et le type nécessaires figurent dans les caractéristiques techniques. Après le remplissage, le niveau d'huile hydraulique doit se trouver entre les repères supérieur et inférieur de la jauge d'huile, ou env. 2 cm sous le bord de l'orifice de remplissage. Eliminer l'huile de vidange auprès des points de collecte prévus à cet effet (les services administratifs de la circonscription, l'office de protection de l'environnement ou l'inspection du travail

fournissent les informations au sujet des points de collecte).

- Effectuer un contrôle visuel de toutes les soudures. En cas de fissures ou de ruptures des soudures, mettre l'installation hors service et contacter le fabricant.
- Contrôler et réparer le cas échéant la peinture poudre.
Réparer les détériorations provoquées par des influences externes directement après leur détection. Si les endroits endommagés ne sont pas réparés, les dépôts de tous types peuvent s'accumuler largement sous la peinture poudre en l'endommager définitivement.
Ces points doivent être poncés légèrement (grain de 120), nettoyés et dégraissés. Réparer ensuite avec une peinture de réparation adaptée (respecter le n° RAL).
- Contrôler et réparer le cas échéant les surfaces galvanisées. La rouille blanche est favorisée par une humidité constante et une ventilation insuffisante.
La corrosion est provoquée par les détériorations mécaniques, l'usure, les dépôts agressifs (sel de salage, fluides d'exploitation échappées), ainsi que l'absence ou l'insuffisance du nettoyage.
L'utilisation d'un feutre de ponçage (avec un grain de A 280) permet de traiter les zones concernées. Le cas échéant, traiter les points avec un produit résistant adapté (vernis, etc.).
- Contrôler la gaine de protection et les flexibles hydrauliques :
Contrôler l'état de la gaine de protection autour des conduites hydrauliques. Remplacer en cas de détérioration. Contrôler impérativement les conduites hydrauliques quant à d'éventuels points d'écrasement (par des influences externes, par ex. le franchissement avec une charge). Ces conduites endommagées doivent être remplacées. De manière générale, les flexibles de pression doivent être remplacés en fonction des besoins, mais au plus tard après 6 ans.
Remplacer les flexibles :
 - Lors de détériorations de la couche extérieure jusqu'à l'armature (points de friction, coupures, fissures).
 - En cas de vieillissement de la couche extérieure (fissuration), de déformation de la forme naturelle à l'état hors pression ou sous pression.
 - En cas de fuites.
 - En cas de détérioration ou de déformation de l'armature.
 - En cas d'hernies de l'armature.
 - Lorsque la durée d'utilisation est dépassée.
 Les réparations des flexibles à l'aide du flexible / de l'armature utilisés ne sont pas autorisées !
Une prolongation par rapport à la directive citée pour les intervalles de remplacement est possible, si le contrôle de l'état fiable est réalisé par une

personne habilitée à des intervalles adaptés et éventuellement abrégés.

La prolongation des intervalles de remplacement ne doit pas générer de situation dangereuse pouvant entraîner des blessures pour les collaborateurs ou des tiers.

- Sur les installations avec planchage en aluminium, celui-ci doit être retiré pour nettoyer le rail d'accès.
- Contrôler les couples de serrage des chevilles de fixation.
- Contrôler l'état et le fonctionnement des moyens de suspension des charges.
- Contrôler les couples de serrage des vis de fixation. Voir également le rapport d'installation.
Couple de serrage (Nm) pour vis sans tête partiellement filetées

Classe de résistance 8.8

	0,08*	0,12**	0,14***
M8	17,9	23,1	25,3
M10	36	46	51
M12	61	80	87
M16	147	194	214
M20	297	391	430
M24	512	675	743

Classe de résistance 10.9

	0,08*	0,12**	0,14***
M8	26,2	34	37,2
M10	53	68	75
M12	90	117	128
M16	216	285	314
M20	423	557	615
M24	730	960	1060

- * Coefficient de friction de glissement 0,8 MoS2 graissé
- ** Coefficient de friction de glissement 0,12 légèrement huilé
- *** Coefficient de friction de glissement 0,14, vis bloquée avec une matière plastique à micro-capsulage

- L'installation est équipée de paliers lisses DU sans entretien. Toutefois, des influences externes variées (par ex. l'humidité, la poussière, les salissures) peuvent conduire à la présence de bruits au niveau des paliers.

Dans ce cas, les points concernés doivent être traités avec un aérosol d'huile sans acides ni résines (pas d'huile d'adhérence ou d'huile biodégradable). Les bruits disparaissent normalement après plusieurs processus de levage et d'abaissement de l'installation.

- Contrôler le fonctionnement du CE-Stop et signal d'avertissement.

7.2.2 Maintenance tous les 2 ans

- Vidanger l'huile hydraulique selon les indications du fabricant.

7.2.3 Maintenance tous les 6 ans

- Remplacer les gaines de protection et flexibles hydrauliques.

Extrait de BGR 237

Exigences envers les flexibles hydrauliques :

- Exigences normales :
6 ans y compris 2 années de durée de stockage.
- Exigences accrues, par ex. par des durées d'exploitation supérieures, par ex. en plusieurs équipes, des temps de cycles et impulsions de pression courts ainsi que des influences extérieures et intérieures (par le fluide), qui réduisent fortement la durée d'utilisation des flexibles :
2 années d'exploitation.

7.3 Nettoyage et entretien de l'installation

L'entretien régulier et approprié sert à conserver la valeur de l'installation.

De plus, il peut constituer une condition pour la conservation des droits de garantie en cas de dommages de corrosion éventuels.

La meilleure protection pour l'installation est l'élimination régulière des salissures de tous types.

Il s'agit notamment :

- Sel de salage
- Sable, graviers, terre
- Poussières industrielles de tous types
- Eau, aussi en combinaison avec d'autres influences environnementales
- Dépôts agressifs de tous types
- Humidité permanente en raison d'une ventilation insuffisante

La fréquence de nettoyage de l'installation dépend notamment de la fréquence d'utilisation, de la manipulation de l'installation, de la propreté de l'atelier et du lieu d'installation.

De plus, le degré d'encrassement dépend de la saison, des conditions météorologiques et de la ventilation de l'atelier.

Sous des conditions défavorables, le nettoyage hebdomadaire de l'installation peut s'avérer nécessaire, mais un nettoyage mensuel peut également suffire.

Pour le nettoyage, ne pas utiliser de produits agressifs ou abrasifs, mais des détergents doux, par ex. un produit de vaisselle classique et de l'eau tiède.

- Ne pas utiliser de nettoyeur haute pression (par ex. un nettoyeur à vapeur) pour le nettoyage.
- Éliminer toutes les salissures soigneusement avec une éponge ou le cas échéant avec une brosse.
- Veiller à ne pas laisser de résidus de détergent sur l'installation.
- Après le nettoyage, sécher l'installation avec un chiffon, puis pulvériser une fine couche d'aérosol de cire ou d'huile.

7.4 Nettoyage et entretien de l'acier spécial

Après le montage, réaliser impérativement un premier nettoyage avec un produit d'entretien pour

aciers spéciaux. A cet effet, nous recommandons notre aérosol d'entretien pour acier spécial (1).

Les particules ferreuses, les poussières de ponçage, les copeaux et les éclats de soudure doivent être éliminés impérativement dans les meilleurs délais. Ces corps étrangers peuvent accélérer la formation de corrosion s'ils se déposent sur la surface en acier spécial. La couche passive de l'acier inoxydable est alors percée et entraîne la formation de points de corrosion.

Pour assurer durablement l'aspect impeccable de la surface en acier spécial, nous recommandons de nettoyer et d'entretenir systématiquement les aciers inoxydables à l'extérieur à intervalles réguliers (idéalement tous les 6 mois).

Les salissures et dépôts déjà présents ou les traces de corrosion massives peuvent être éliminés à l'aide de notre nettoyant spécial « Pelox » (2).

Pour les produits en acier spécial installés dans les régions côtières, il convient d'utiliser des produits résistants à l'eau de mer de la qualité V4A.

De plus amples informations sont également disponibles sur www.edelstahl-rostoffrei.de.

Tous les éléments en acier spécial de la gamme de produits Feldmann sont réalisés en V2A ou V4A avec le numéro de matériau 1.4301 ou 1.4401104. La surface est poncée (généralement de granulométrie 240).

Malgré la spécification « Inoxydable », les pièces en acier spécial peuvent rouiller !

L'acier spécial garantit une longue durée de vie et un aspect élégant. Pour conserver durablement la qualité de la surface, il est indispensable d'entretenir et de protéger régulièrement ce matériau noble.

Les minces couches de rouille peuvent être dues à des influences externes ou à un traitement non conforme.

L'origine des légères corrosions

Par l'environnement :

- En cas d'humidité ambiante élevée avec une certaine teneur en sel dans les régions côtières.
- Dans les régions industrielles dont l'air est particulièrement pollué (pluies acides).
- Suite au contact de la surface avec des projections d'eau après salage d'hivers lors d'une installation à proximité d'une route.
- Suite au contact avec de l'eau chlorée (le V2A n'est pas adapté aux piscines).

Par le montage :

- Lors de l'utilisation d'outils généralement en contact avec du fer normal.
- En cas de projection d'étincelles sur la surface, par ex. lors du ponçage.
- Par le contact de la surface avec des corps étrangers chimiques (chaux, poussière de ciment, etc.) qui se déposent sur la surface.

- Produits de nettoyage agressifs.

1. L'aérosol d'entretien 7064-PF nettoie, entretient et protège les éléments en acier spécial.
2. Détergent spécial Pelox 7065-PE pour les salissures tenaces, les dépôts et les traces de corrosion.
3. Le produit d'entretien et de conservation 50-ESP nettoie et conserve (protection longue durée).

8 Montage et mise en service

8.1 Directives de montage

- Il est possible de cheviller la plateforme de levage sur un sol en béton existant d'une qualité minimale de C20/25 et d'une épaisseur de béton minimale de 160 mm (avec armature normale).
- Pour la protection des câbles électriques, toutes les traversées de câbles doivent être pourvues de douilles de câbles ou de tuyaux flexibles en plastique.
- Après le montage de la plateforme de levage et avant la première mise en service, la mise à la terre de la plateforme de levage doit être contrôlée sur site (par l'exploitant) selon les directives CEI (60364-6-61). Nous recommandons également d'effectuer un contrôle de résistance diélectrique.
- Le chevillage de la plateforme de levage est réalisé par les moteurs formés du fabricant ou des revendeurs agréés. Si l'exploitant dispose de monteurs formés en conséquence, il peut installer lui-même l'installation. L'installation doit être réalisée selon le manuel du montage.
- L'installation de levage de série ne doit pas être installée dans des locaux à risques d'explosion ou dans les ateliers de lavage.
- Pour le branchement électrique, une alimentation 3~/N + PE, 400 V, 50 Hz avec fusible à action retardée de 16 A doit être disponible sur site.

ⓘ Le protège-pieds (15) doit toujours être monté avec l'autocollant orange (16) orienté vers le côté sur lequel se trouve le vérin (17).

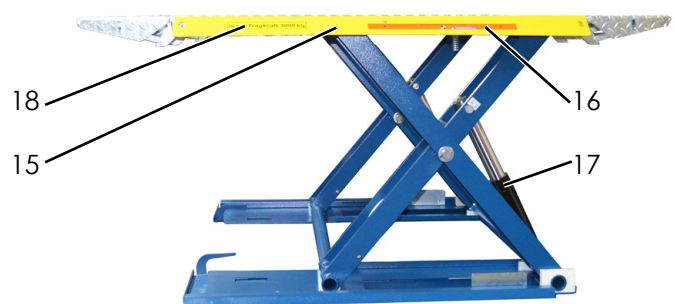

15 Protège-pieds

16 Autocollant orange

17 Vérins

18 Autocollant de charge admissible

Illustration similaire 022

8.2 Mise en service

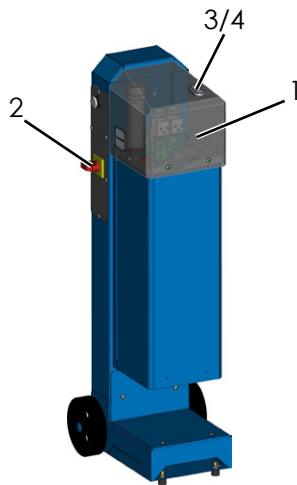

1 Cache de recouvrement 2 Disjoncteur principal
3 Bouton « LEVER » 4 Bouton « ABAISSER »

- Retirer le cache de recouvrement avant (1).
- Desserrer et retirer le bouchon fileté (5) du réservoir d'huile.

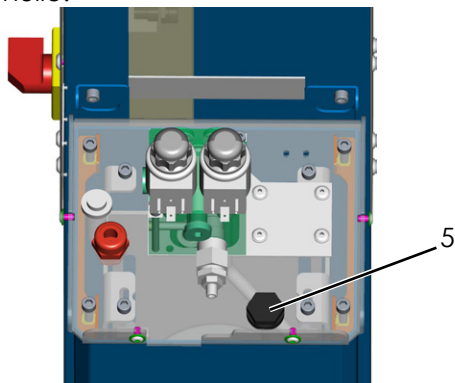

5 Orifice de remplissage d'huile 026

- Verser de l'huile hydraulique neuve (par ex. HLP 32). Environ 8 litres sont nécessaires.
- Pour le branchement électrique, une alimentation 3~/N + PE, 400 V, 50 Hz avec fusible à action retardée de 16 A doit être disponible sur site.
- Brancher les câbles électriques au dispositif d'isolation sur site (par ex. connecteur Cekon) disponible sur site.



003

- Enclencher le disjoncteur principal (2) et appuyer sur le bouton « LEVER » (3).

! Si la plateforme de levage ne lève pas après quelques secondes, le sens de rotation du mo-

teur est erroné. Inverser 2 phases dans le connecteur.

- Appuyer ensuite une nouvelle fois sur le bouton-poussoir « LEVER » (3) pour lever et abaisser la plateforme de levage à plusieurs reprises jusqu'à sa position de fin de course. Ceci permet de purger l'essentiel de l'air compris dans le système hydraulique.

8.3 Changement du lieu d'installation

- Pour déplacer la plateforme de levage, elle doit être relevée d'env. 500 mm, afin que les essieux arrière (9) et la roue directionnelle (6) puissent être accrochés.

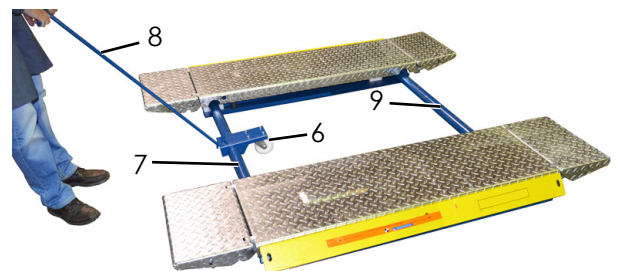

6 Roue directionnelle Illustration similaire 004
7 Arbre de torsion 8 Flèche 9 Essieux

- Poser la roue directionnelle (6) sur les arbres de torsion (7). Puis déplacer ceux-ci jusqu'à ce que le taquet d'entraînement (10) s'insère dans l'encoche (11) de la roue directionnelle.

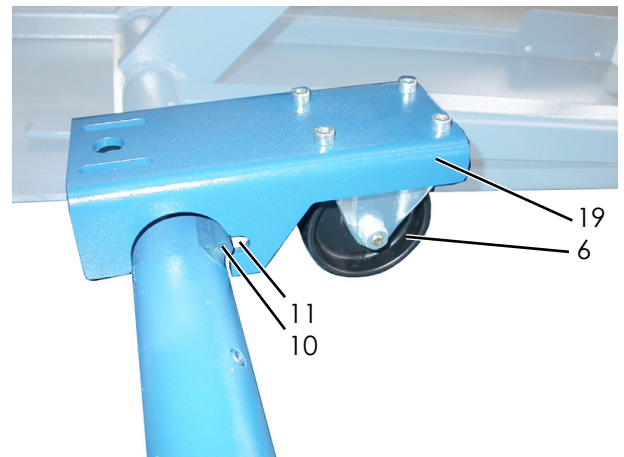

6 Roue directionnelle 005
10 Taquet d'entraînement
11 Encoche
19 Support de roue directionnelle

- Les essieux (9) se trouvent dans la tôle inférieure de la plateforme de levage (12).

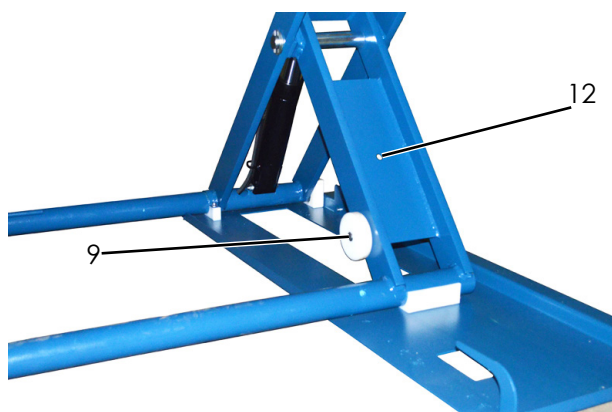

9 Essieu

12 Rangement de l'essieu

019

ⓘ Pour faciliter l'accrochage, la plateforme de levage doit éventuellement être levée ou abaissée légèrement.

- Puis abaisser entièrement la plateforme de levage. Accrocher la flèche (8) à la roue directionnelle (6) et déplacer la plateforme de levage.
- Pour retirer les roues, il convient d'exécuter les opérations dans l'ordre inverse.
- Grâce au module manuel mobile, le SPRINTER MOBIL - HYMAX PRO est rapidement opérationnel.
- Pour changer le lieu d'implantation d'une plateforme de levage chevillée, il convient d'assurer les conditions préalables conformément aux directives d'implantation décrite au chapitre 4.1.

❗ **Utiliser des chevilles neuves. Les chevilles usagées ne sont plus utilisables !**

8.4 Choix des chevilles

- **Chevilles Liebig sans revêtement de sol (chape)**
Chevilles de sécurité avec tige filetée et écrou
BM 10-15/70/40
- **Chevilles Liebig avec revêtement de sol (chape)**
Chevilles de sécurité avec tige filetée et écrou
BM 10-15/70/xx (longueur des chevilles en fonction du revêtement de sol)
- **Chevilles fischer sans revêtement de sol (chape)**
Tire-fonds hautes performances FH II-B (boulon et écrou)
FH II 15/50 B
- **Chevilles Hilti sans revêtement de sol (chape)**
Tire-fonds pour lourdes charges
HSL-3-G M10/40
- **Chevilles Hilti sans revêtement de sol (chape)**
Tire-fonds pour lourdes charges
Hilti HIT-V-5.8/M10/130

ⓘ Des chevilles équivalentes de fabricants de chevilles renommés peuvent être utilisées, à condition de respecter les consignes des fabricants respectifs.

8.5 Montage

ⓘ Respecter les notices d'utilisation des chevilles utilisées.

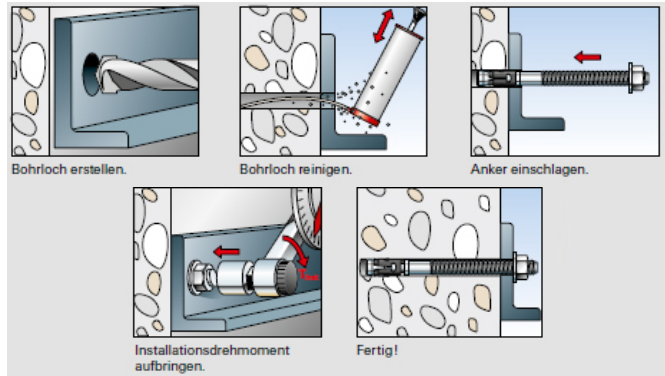

011

9 Contrôles de sécurité

Le contrôle de sécurité est nécessaire pour assurer la sûreté d'exploitation de la plateforme de levage. Il doit être réalisé.

1. Avant la première mise en service suite au montage de la plateforme de levage.
Utiliser le formulaire « Contrôle de sécurité initial ».
2. Après la première mise en service régulièrement à intervalles d'un an au maximum.
Utiliser le formulaire « Contrôle de sécurité récurrent ».
3. Après les modifications de la structure de la plateforme de levage.
Utiliser le formulaire « Contrôle de sécurité exceptionnel ».

ⓘ Les contrôles initial et récurrents doivent être réalisés par un spécialiste. Nous recommandons de procéder simultanément à une intervention de maintenance.

ⓘ Après les modifications de la structure (par ex. une modification de la capacité de levage ou de la hauteur de levage) et suite à des réparations majeures sur des éléments porteurs (par ex. des opérations de soudage), le contrôle par un expert est nécessaire (contrôle de sécurité exceptionnel).

Le présent carnet de contrôle contient des formulaires avec plan de contrôle imprimé pour le contrôle de sécurité. Utiliser le formulaire correspondant, consigner l'état de la plateforme de levage contrôlée et conserver le formulaire entièrement complété dans le présent carnet de contrôle.

9.1 Contrôles de sécurité

 Copier, compléter et ranger dans le carnet de contrôle

Numéro de série : _____

Étape de contrôle	Con- forme	Non conforme ou absent	Contrôle de révision	Remarque
Plaque signalétique	<input type="checkbox"/>	<input type="checkbox"/>	<input type="checkbox"/>	_____
Autocollant centre de gravité global	<input type="checkbox"/>	<input type="checkbox"/>	<input type="checkbox"/>	_____
Manuel d'exploitation	<input type="checkbox"/>	<input type="checkbox"/>	<input type="checkbox"/>	_____
Indication de la capacité de levage sur l'installation	<input type="checkbox"/>	<input type="checkbox"/>	<input type="checkbox"/>	_____
Fonctionnement du bouton « LEVER/ ABAISSER »	<input type="checkbox"/>	<input type="checkbox"/>	<input type="checkbox"/>	_____
Etat général de l'installation	<input type="checkbox"/>	<input type="checkbox"/>	<input type="checkbox"/>	_____
Etat/fonctionnement du protège-pieds	<input type="checkbox"/>	<input type="checkbox"/>	<input type="checkbox"/>	_____
Fonctionnement CE-Stop + signal d'avertissement...	<input type="checkbox"/>	<input type="checkbox"/>	<input type="checkbox"/>	_____
Etat/fonctionnement des rampes	<input type="checkbox"/>	<input type="checkbox"/>	<input type="checkbox"/>	_____
Verrouillage des axes	<input type="checkbox"/>	<input type="checkbox"/>	<input type="checkbox"/>	_____
Etat des axes et paliers	<input type="checkbox"/>	<input type="checkbox"/>	<input type="checkbox"/>	_____
Structure porteuse (déformations, fissures)	<input type="checkbox"/>	<input type="checkbox"/>	<input type="checkbox"/>	_____
Etat du groupe	<input type="checkbox"/>	<input type="checkbox"/>	<input type="checkbox"/>	_____
Etat des carters	<input type="checkbox"/>	<input type="checkbox"/>	<input type="checkbox"/>	_____
Etat de la peinture	<input type="checkbox"/>	<input type="checkbox"/>	<input type="checkbox"/>	_____
Etat de surface des tiges de piston	<input type="checkbox"/>	<input type="checkbox"/>	<input type="checkbox"/>	_____
Étanchéité de l'installation hydraulique	<input type="checkbox"/>	<input type="checkbox"/>	<input type="checkbox"/>	_____
Niveau de remplissage d'huile hydraulique	<input type="checkbox"/>	<input type="checkbox"/>	<input type="checkbox"/>	_____
Etat des conduites hydrauliques	<input type="checkbox"/>	<input type="checkbox"/>	<input type="checkbox"/>	_____
Etat de la gaine de protection	<input type="checkbox"/>	<input type="checkbox"/>	<input type="checkbox"/>	_____
Etat des câbles électriques.....	<input type="checkbox"/>	<input type="checkbox"/>	<input type="checkbox"/>	_____
Etat des cordons de soudure	<input type="checkbox"/>	<input type="checkbox"/>	<input type="checkbox"/>	_____
Couple de serrage des chevilles de fixation	<input type="checkbox"/>	<input type="checkbox"/>	<input type="checkbox"/>	_____
Couple de serrage des vis de fixation	<input type="checkbox"/>	<input type="checkbox"/>	<input type="checkbox"/>	_____
Etat des cales en polymère	<input type="checkbox"/>	<input type="checkbox"/>	<input type="checkbox"/>	_____
Etat/fonctionnement du module mobile.....	<input type="checkbox"/>	<input type="checkbox"/>	<input type="checkbox"/>	_____
Essai fonctionnement de l'installation avec une charge	<input type="checkbox"/>	<input type="checkbox"/>	<input type="checkbox"/>	_____

*) Cocher les points conformes, cocher en plus la case correspondante si une révision est nécessaire !

Contrôle de sécurité réalisé le : _____

Réalisé par la société : _____

Nom, adresse du spécialiste : _____

- Résultat du contrôle :
- Poursuite de l'exploitation risquée, une révision est nécessaire
 - Poursuite de l'exploitation possible, éliminer les défaillances avant le _____
 - Pas de défaillances, poursuite de l'exploitation sans restrictions

Signature du spécialiste

Signature de l'exploitant

En cas de besoin d'élimination de défaillances

Défaillances éliminées le : _____

Signature de l'exploitant

(Utiliser un formulaire nouveau pour la révision !)

9.2 Contrôle de sécurité récurrent et maintenance

 Copier, compléter et ranger dans le carnet de contrôle

Numéro de série : _____

Etape de contrôle	Con- forme	Non conforme ou absent	Contrôle de révision	Remarque
Plaque signalétique	<input type="checkbox"/>	<input type="checkbox"/>	<input type="checkbox"/>	_____
Autocollant centre de gravité global	<input type="checkbox"/>	<input type="checkbox"/>	<input type="checkbox"/>	_____
Manuel d'exploitation	<input type="checkbox"/>	<input type="checkbox"/>	<input type="checkbox"/>	_____
Indication de la capacité de levage sur l'installation	<input type="checkbox"/>	<input type="checkbox"/>	<input type="checkbox"/>	_____
Fonctionnement du bouton « LEVER/ ABAISSER »	<input type="checkbox"/>	<input type="checkbox"/>	<input type="checkbox"/>	_____
Etat général de l'installation.....	<input type="checkbox"/>	<input type="checkbox"/>	<input type="checkbox"/>	_____
Etat/fonctionnement du protège-pieds	<input type="checkbox"/>	<input type="checkbox"/>	<input type="checkbox"/>	_____
Fonctionnement CE-Stop + signal d'avertissement...	<input type="checkbox"/>	<input type="checkbox"/>	<input type="checkbox"/>	_____
Etat/fonctionnement des rampes	<input type="checkbox"/>	<input type="checkbox"/>	<input type="checkbox"/>	_____
Verrouillage des axes	<input type="checkbox"/>	<input type="checkbox"/>	<input type="checkbox"/>	_____
Etat des axes et paliers	<input type="checkbox"/>	<input type="checkbox"/>	<input type="checkbox"/>	_____
Structure porteuse (déformations, fissures)	<input type="checkbox"/>	<input type="checkbox"/>	<input type="checkbox"/>	_____
Etat du groupe	<input type="checkbox"/>	<input type="checkbox"/>	<input type="checkbox"/>	_____
Etat des carters	<input type="checkbox"/>	<input type="checkbox"/>	<input type="checkbox"/>	_____
Etat de la peinture	<input type="checkbox"/>	<input type="checkbox"/>	<input type="checkbox"/>	_____
Etat de surface des tiges de piston	<input type="checkbox"/>	<input type="checkbox"/>	<input type="checkbox"/>	_____
Etanchéité de l'installation hydraulique	<input type="checkbox"/>	<input type="checkbox"/>	<input type="checkbox"/>	_____
Niveau de remplissage d'huile hydraulique.....	<input type="checkbox"/>	<input type="checkbox"/>	<input type="checkbox"/>	_____
Etat des conduites hydrauliques	<input type="checkbox"/>	<input type="checkbox"/>	<input type="checkbox"/>	_____
Etat de la gaine de protection	<input type="checkbox"/>	<input type="checkbox"/>	<input type="checkbox"/>	_____
Etat des câbles électriques.....	<input type="checkbox"/>	<input type="checkbox"/>	<input type="checkbox"/>	_____
Etat des cordons de soudure	<input type="checkbox"/>	<input type="checkbox"/>	<input type="checkbox"/>	_____
Couple de serrage des chevilles de fixation	<input type="checkbox"/>	<input type="checkbox"/>	<input type="checkbox"/>	_____
Couple de serrage des vis de fixation	<input type="checkbox"/>	<input type="checkbox"/>	<input type="checkbox"/>	_____
Etat des cales en polymère	<input type="checkbox"/>	<input type="checkbox"/>	<input type="checkbox"/>	_____
Etat/fonctionnement du module mobile.....	<input type="checkbox"/>	<input type="checkbox"/>	<input type="checkbox"/>	_____
Essai fonctionnement de l'installation avec une charge	<input type="checkbox"/>	<input type="checkbox"/>	<input type="checkbox"/>	_____

*) Cocher les points conformes, cocher en plus la case correspondante si une révision est nécessaire !

Contrôle de sécurité réalisé le : _____

Réalisé par la société : _____

Nom, adresse du spécialiste : _____

- Résultat du contrôle :
- Poursuite de l'exploitation risquée, une révision est nécessaire
 - Poursuite de l'exploitation possible, éliminer les défaillances avant le _____
 - Pas de défaillances, poursuite de l'exploitation sans restrictions

Signature du spécialiste

Signature de l'exploitant

En cas de besoin d'élimination de défaillances

Défaillances éliminées le : _____

Signature de l'exploitant

(Utiliser un formulaire nouveau pour la révision !)

Contrôle de sécurité récurrent et maintenance

 Copier, compléter et ranger dans le carnet de contrôle

Numéro de série : _____

Étape de contrôle	Con- forme	Non conforme ou absent	Contrôle de révision	Remarque
Plaque signalétique	<input type="checkbox"/>	<input type="checkbox"/>	<input type="checkbox"/>	_____
Autocollant centre de gravité global	<input type="checkbox"/>	<input type="checkbox"/>	<input type="checkbox"/>	_____
Manuel d'exploitation	<input type="checkbox"/>	<input type="checkbox"/>	<input type="checkbox"/>	_____
Indication de la capacité de levage sur l'installation	<input type="checkbox"/>	<input type="checkbox"/>	<input type="checkbox"/>	_____
Fonctionnement du bouton « LEVER/ ABAISSER »	<input type="checkbox"/>	<input type="checkbox"/>	<input type="checkbox"/>	_____
Etat général de l'installation	<input type="checkbox"/>	<input type="checkbox"/>	<input type="checkbox"/>	_____
Etat/fonctionnement du protège-pieds	<input type="checkbox"/>	<input type="checkbox"/>	<input type="checkbox"/>	_____
Fonctionnement CE-Stop + signal d'avertissement...	<input type="checkbox"/>	<input type="checkbox"/>	<input type="checkbox"/>	_____
Etat/fonctionnement des rampes	<input type="checkbox"/>	<input type="checkbox"/>	<input type="checkbox"/>	_____
Verrouillage des axes	<input type="checkbox"/>	<input type="checkbox"/>	<input type="checkbox"/>	_____
Etat des axes et paliers	<input type="checkbox"/>	<input type="checkbox"/>	<input type="checkbox"/>	_____
Structure porteuse (déformations, fissures)	<input type="checkbox"/>	<input type="checkbox"/>	<input type="checkbox"/>	_____
Etat du groupe	<input type="checkbox"/>	<input type="checkbox"/>	<input type="checkbox"/>	_____
Etat des carters	<input type="checkbox"/>	<input type="checkbox"/>	<input type="checkbox"/>	_____
Etat de la peinture	<input type="checkbox"/>	<input type="checkbox"/>	<input type="checkbox"/>	_____
Etat de surface des tiges de piston	<input type="checkbox"/>	<input type="checkbox"/>	<input type="checkbox"/>	_____
Étanchéité de l'installation hydraulique	<input type="checkbox"/>	<input type="checkbox"/>	<input type="checkbox"/>	_____
Niveau de remplissage d'huile hydraulique	<input type="checkbox"/>	<input type="checkbox"/>	<input type="checkbox"/>	_____
Etat des conduites hydrauliques	<input type="checkbox"/>	<input type="checkbox"/>	<input type="checkbox"/>	_____
Etat de la gaine de protection	<input type="checkbox"/>	<input type="checkbox"/>	<input type="checkbox"/>	_____
Etat des câbles électriques.....	<input type="checkbox"/>	<input type="checkbox"/>	<input type="checkbox"/>	_____
Etat des cordons de soudure	<input type="checkbox"/>	<input type="checkbox"/>	<input type="checkbox"/>	_____
Couple de serrage des chevilles de fixation	<input type="checkbox"/>	<input type="checkbox"/>	<input type="checkbox"/>	_____
Couple de serrage des vis de fixation	<input type="checkbox"/>	<input type="checkbox"/>	<input type="checkbox"/>	_____
Etat des cales en polymère	<input type="checkbox"/>	<input type="checkbox"/>	<input type="checkbox"/>	_____
Etat/fonctionnement du module mobile.....	<input type="checkbox"/>	<input type="checkbox"/>	<input type="checkbox"/>	_____
Essai fonctionnement de l'installation avec une charge	<input type="checkbox"/>	<input type="checkbox"/>	<input type="checkbox"/>	_____

*) Cocher les points conformes, cocher en plus la case correspondante si une révision est nécessaire !

Contrôle de sécurité réalisé le : _____

Réalisé par la société : _____

Nom, adresse du spécialiste : _____

- Résultat du contrôle :
- Poursuite de l'exploitation risquée, une révision est nécessaire
 - Poursuite de l'exploitation possible, éliminer les défaillances avant le _____
 - Pas de défaillances, poursuite de l'exploitation sans restrictions

Signature du spécialiste

Signature de l'exploitant

En cas de besoin d'élimination de défaillances

Défaillances éliminées le : _____

Signature de l'exploitant

(Utiliser un formulaire nouveau pour la révision !)

Contrôle de sécurité récurrent et maintenance

 Copier, compléter et ranger dans le carnet de contrôle

Numéro de série : _____

Etape de contrôle	Con- forme	Non conforme ou absent	Contrôle de révision	Remarque
Plaque signalétique	<input type="checkbox"/>	<input type="checkbox"/>	<input type="checkbox"/>	_____
Autocollant centre de gravité global	<input type="checkbox"/>	<input type="checkbox"/>	<input type="checkbox"/>	_____
Manuel d'exploitation	<input type="checkbox"/>	<input type="checkbox"/>	<input type="checkbox"/>	_____
Indication de la capacité de levage sur l'installation	<input type="checkbox"/>	<input type="checkbox"/>	<input type="checkbox"/>	_____
Fonctionnement du bouton « LEVER/ ABAISSER »	<input type="checkbox"/>	<input type="checkbox"/>	<input type="checkbox"/>	_____
Etat général de l'installation.....	<input type="checkbox"/>	<input type="checkbox"/>	<input type="checkbox"/>	_____
Etat/fonctionnement du protège-pieds	<input type="checkbox"/>	<input type="checkbox"/>	<input type="checkbox"/>	_____
Fonctionnement CE-Stop + signal d'avertissement...	<input type="checkbox"/>	<input type="checkbox"/>	<input type="checkbox"/>	_____
Etat/fonctionnement des rampes	<input type="checkbox"/>	<input type="checkbox"/>	<input type="checkbox"/>	_____
Verrouillage des axes	<input type="checkbox"/>	<input type="checkbox"/>	<input type="checkbox"/>	_____
Etat des axes et paliers	<input type="checkbox"/>	<input type="checkbox"/>	<input type="checkbox"/>	_____
Structure porteuse (déformations, fissures)	<input type="checkbox"/>	<input type="checkbox"/>	<input type="checkbox"/>	_____
Etat du groupe	<input type="checkbox"/>	<input type="checkbox"/>	<input type="checkbox"/>	_____
Etat des carters	<input type="checkbox"/>	<input type="checkbox"/>	<input type="checkbox"/>	_____
Etat de la peinture	<input type="checkbox"/>	<input type="checkbox"/>	<input type="checkbox"/>	_____
Etat de surface des tiges de piston	<input type="checkbox"/>	<input type="checkbox"/>	<input type="checkbox"/>	_____
Etanchéité de l'installation hydraulique	<input type="checkbox"/>	<input type="checkbox"/>	<input type="checkbox"/>	_____
Niveau de remplissage d'huile hydraulique.....	<input type="checkbox"/>	<input type="checkbox"/>	<input type="checkbox"/>	_____
Etat des conduites hydrauliques	<input type="checkbox"/>	<input type="checkbox"/>	<input type="checkbox"/>	_____
Etat de la gaine de protection	<input type="checkbox"/>	<input type="checkbox"/>	<input type="checkbox"/>	_____
Etat des câbles électriques.....	<input type="checkbox"/>	<input type="checkbox"/>	<input type="checkbox"/>	_____
Etat des cordons de soudure	<input type="checkbox"/>	<input type="checkbox"/>	<input type="checkbox"/>	_____
Couple de serrage des chevilles de fixation	<input type="checkbox"/>	<input type="checkbox"/>	<input type="checkbox"/>	_____
Couple de serrage des vis de fixation	<input type="checkbox"/>	<input type="checkbox"/>	<input type="checkbox"/>	_____
Etat des cales en polymère	<input type="checkbox"/>	<input type="checkbox"/>	<input type="checkbox"/>	_____
Etat/fonctionnement du module mobile.....	<input type="checkbox"/>	<input type="checkbox"/>	<input type="checkbox"/>	_____
Essai fonctionnement de l'installation avec une charge	<input type="checkbox"/>	<input type="checkbox"/>	<input type="checkbox"/>	_____

*) Cocher les points conformes, cocher en plus la case correspondante si une révision est nécessaire !

Contrôle de sécurité réalisé le : _____

Réalisé par la société : _____

Nom, adresse du spécialiste : _____

- Résultat du contrôle :
- Poursuite de l'exploitation risquée, une révision est nécessaire
 - Poursuite de l'exploitation possible, éliminer les défaillances avant le _____
 - Pas de défaillances, poursuite de l'exploitation sans restrictions

Signature du spécialiste

Signature de l'exploitant

En cas de besoin d'élimination de défaillances

Défaillances éliminées le : _____

Signature de l'exploitant

(Utiliser un formulaire nouveau pour la révision !)

Contrôle de sécurité récurrent et maintenance

 Copier, compléter et ranger dans le carnet de contrôle

Numéro de série : _____

Etape de contrôle	Con- forme	Non conforme ou absent	Contrôle de révision	Remarque
Plaque signalétique	<input type="checkbox"/>	<input type="checkbox"/>	<input type="checkbox"/>	_____
Autocollant centre de gravité global	<input type="checkbox"/>	<input type="checkbox"/>	<input type="checkbox"/>	_____
Manuel d'exploitation	<input type="checkbox"/>	<input type="checkbox"/>	<input type="checkbox"/>	_____
Indication de la capacité de levage sur l'installation	<input type="checkbox"/>	<input type="checkbox"/>	<input type="checkbox"/>	_____
Fonctionnement du bouton « LEVER/ ABAISSER »	<input type="checkbox"/>	<input type="checkbox"/>	<input type="checkbox"/>	_____
Etat général de l'installation	<input type="checkbox"/>	<input type="checkbox"/>	<input type="checkbox"/>	_____
Etat/fonctionnement du protège-pieds	<input type="checkbox"/>	<input type="checkbox"/>	<input type="checkbox"/>	_____
Fonctionnement CE-Stop + signal d'avertissement...	<input type="checkbox"/>	<input type="checkbox"/>	<input type="checkbox"/>	_____
Etat/fonctionnement des rampes	<input type="checkbox"/>	<input type="checkbox"/>	<input type="checkbox"/>	_____
Verrouillage des axes	<input type="checkbox"/>	<input type="checkbox"/>	<input type="checkbox"/>	_____
Etat des axes et paliers	<input type="checkbox"/>	<input type="checkbox"/>	<input type="checkbox"/>	_____
Structure porteuse (déformations, fissures)	<input type="checkbox"/>	<input type="checkbox"/>	<input type="checkbox"/>	_____
Etat du groupe	<input type="checkbox"/>	<input type="checkbox"/>	<input type="checkbox"/>	_____
Etat des carters	<input type="checkbox"/>	<input type="checkbox"/>	<input type="checkbox"/>	_____
Etat de la peinture	<input type="checkbox"/>	<input type="checkbox"/>	<input type="checkbox"/>	_____
Etat de surface des tiges de piston	<input type="checkbox"/>	<input type="checkbox"/>	<input type="checkbox"/>	_____
Etanchéité de l'installation hydraulique	<input type="checkbox"/>	<input type="checkbox"/>	<input type="checkbox"/>	_____
Niveau de remplissage d'huile hydraulique	<input type="checkbox"/>	<input type="checkbox"/>	<input type="checkbox"/>	_____
Etat des conduites hydrauliques	<input type="checkbox"/>	<input type="checkbox"/>	<input type="checkbox"/>	_____
Etat de la gaine de protection	<input type="checkbox"/>	<input type="checkbox"/>	<input type="checkbox"/>	_____
Etat des câbles électriques.....	<input type="checkbox"/>	<input type="checkbox"/>	<input type="checkbox"/>	_____
Etat des cordons de soudure	<input type="checkbox"/>	<input type="checkbox"/>	<input type="checkbox"/>	_____
Couple de serrage des chevilles de fixation	<input type="checkbox"/>	<input type="checkbox"/>	<input type="checkbox"/>	_____
Couple de serrage des vis de fixation	<input type="checkbox"/>	<input type="checkbox"/>	<input type="checkbox"/>	_____
Etat des cales en polymère	<input type="checkbox"/>	<input type="checkbox"/>	<input type="checkbox"/>	_____
Etat/fonctionnement du module mobile.....	<input type="checkbox"/>	<input type="checkbox"/>	<input type="checkbox"/>	_____
Essai fonctionnement de l'installation avec une charge	<input type="checkbox"/>	<input type="checkbox"/>	<input type="checkbox"/>	_____

*) Cocher les points conformes, cocher en plus la case correspondante si une révision est nécessaire !

Contrôle de sécurité réalisé le : _____

Réalisé par la société : _____

Nom, adresse du spécialiste : _____

- Résultat du contrôle :
- Poursuite de l'exploitation risquée, une révision est nécessaire
 - Poursuite de l'exploitation possible, éliminer les défaillances avant le _____
 - Pas de défaillances, poursuite de l'exploitation sans restrictions

Signature du spécialiste

Signature de l'exploitant

En cas de besoin d'élimination de défaillances

Défaillances éliminées le : _____

Signature de l'exploitant

(Utiliser un formulaire nouveau pour la révision !)

Contrôle de sécurité récurrent et maintenance

 Copier, compléter et ranger dans le carnet de contrôle

Numéro de série : _____

Etape de contrôle	Con- forme	Non conforme ou absent	Contrôle de révision	Remarque
Plaque signalétique	<input type="checkbox"/>	<input type="checkbox"/>	<input type="checkbox"/>	_____
Autocollant centre de gravité global	<input type="checkbox"/>	<input type="checkbox"/>	<input type="checkbox"/>	_____
Manuel d'exploitation	<input type="checkbox"/>	<input type="checkbox"/>	<input type="checkbox"/>	_____
Indication de la capacité de levage sur l'installation	<input type="checkbox"/>	<input type="checkbox"/>	<input type="checkbox"/>	_____
Fonctionnement du bouton « LEVER/ ABAISSER »	<input type="checkbox"/>	<input type="checkbox"/>	<input type="checkbox"/>	_____
Etat général de l'installation.....	<input type="checkbox"/>	<input type="checkbox"/>	<input type="checkbox"/>	_____
Etat/fonctionnement du protège-pieds	<input type="checkbox"/>	<input type="checkbox"/>	<input type="checkbox"/>	_____
Fonctionnement CE-Stop + signal d'avertissement...	<input type="checkbox"/>	<input type="checkbox"/>	<input type="checkbox"/>	_____
Etat/fonctionnement des rampes	<input type="checkbox"/>	<input type="checkbox"/>	<input type="checkbox"/>	_____
Verrouillage des axes	<input type="checkbox"/>	<input type="checkbox"/>	<input type="checkbox"/>	_____
Etat des axes et paliers	<input type="checkbox"/>	<input type="checkbox"/>	<input type="checkbox"/>	_____
Structure porteuse (déformations, fissures)	<input type="checkbox"/>	<input type="checkbox"/>	<input type="checkbox"/>	_____
Etat du groupe	<input type="checkbox"/>	<input type="checkbox"/>	<input type="checkbox"/>	_____
Etat des carters	<input type="checkbox"/>	<input type="checkbox"/>	<input type="checkbox"/>	_____
Etat de la peinture	<input type="checkbox"/>	<input type="checkbox"/>	<input type="checkbox"/>	_____
Etat de surface des tiges de piston	<input type="checkbox"/>	<input type="checkbox"/>	<input type="checkbox"/>	_____
Etanchéité de l'installation hydraulique	<input type="checkbox"/>	<input type="checkbox"/>	<input type="checkbox"/>	_____
Niveau de remplissage d'huile hydraulique.....	<input type="checkbox"/>	<input type="checkbox"/>	<input type="checkbox"/>	_____
Etat des conduites hydrauliques	<input type="checkbox"/>	<input type="checkbox"/>	<input type="checkbox"/>	_____
Etat de la gaine de protection	<input type="checkbox"/>	<input type="checkbox"/>	<input type="checkbox"/>	_____
Etat des câbles électriques.....	<input type="checkbox"/>	<input type="checkbox"/>	<input type="checkbox"/>	_____
Etat des cordons de soudure	<input type="checkbox"/>	<input type="checkbox"/>	<input type="checkbox"/>	_____
Couple de serrage des chevilles de fixation	<input type="checkbox"/>	<input type="checkbox"/>	<input type="checkbox"/>	_____
Couple de serrage des vis de fixation	<input type="checkbox"/>	<input type="checkbox"/>	<input type="checkbox"/>	_____
Etat des cales en polymère	<input type="checkbox"/>	<input type="checkbox"/>	<input type="checkbox"/>	_____
Etat/fonctionnement du module mobile.....	<input type="checkbox"/>	<input type="checkbox"/>	<input type="checkbox"/>	_____
Essai fonctionnement de l'installation avec une charge	<input type="checkbox"/>	<input type="checkbox"/>	<input type="checkbox"/>	_____

*) Cocher les points conformes, cocher en plus la case correspondante si une révision est nécessaire !

Contrôle de sécurité réalisé le : _____

Réalisé par la société : _____

Nom, adresse du spécialiste : _____

- Résultat du contrôle :
- Poursuite de l'exploitation risquée, une révision est nécessaire
 - Poursuite de l'exploitation possible, éliminer les défaillances avant le _____
 - Pas de défaillances, poursuite de l'exploitation sans restrictions

Signature du spécialiste

Signature de l'exploitant

En cas de besoin d'élimination de défaillances

Défaillances éliminées le : _____

Signature de l'exploitant

(Utiliser un formulaire nouveau pour la révision !)

Contrôle de sécurité récurrent et maintenance

 Copier, compléter et ranger dans le carnet de contrôle

Numéro de série : _____

Etape de contrôle	Con- forme	Non conforme ou absent	Contrôle de révision	Remarque
Plaque signalétique	<input type="checkbox"/>	<input type="checkbox"/>	<input type="checkbox"/>	_____
Autocollant centre de gravité global	<input type="checkbox"/>	<input type="checkbox"/>	<input type="checkbox"/>	_____
Manuel d'exploitation	<input type="checkbox"/>	<input type="checkbox"/>	<input type="checkbox"/>	_____
Indication de la capacité de levage sur l'installation	<input type="checkbox"/>	<input type="checkbox"/>	<input type="checkbox"/>	_____
Fonctionnement du bouton « LEVER/ ABAISSER »	<input type="checkbox"/>	<input type="checkbox"/>	<input type="checkbox"/>	_____
Etat général de l'installation	<input type="checkbox"/>	<input type="checkbox"/>	<input type="checkbox"/>	_____
Etat/fonctionnement du protège-pieds	<input type="checkbox"/>	<input type="checkbox"/>	<input type="checkbox"/>	_____
Fonctionnement CE-Stop + signal d'avertissement...	<input type="checkbox"/>	<input type="checkbox"/>	<input type="checkbox"/>	_____
Etat/fonctionnement des rampes	<input type="checkbox"/>	<input type="checkbox"/>	<input type="checkbox"/>	_____
Verrouillage des axes	<input type="checkbox"/>	<input type="checkbox"/>	<input type="checkbox"/>	_____
Etat des axes et paliers	<input type="checkbox"/>	<input type="checkbox"/>	<input type="checkbox"/>	_____
Structure porteuse (déformations, fissures)	<input type="checkbox"/>	<input type="checkbox"/>	<input type="checkbox"/>	_____
Etat du groupe	<input type="checkbox"/>	<input type="checkbox"/>	<input type="checkbox"/>	_____
Etat des carters	<input type="checkbox"/>	<input type="checkbox"/>	<input type="checkbox"/>	_____
Etat de la peinture	<input type="checkbox"/>	<input type="checkbox"/>	<input type="checkbox"/>	_____
Etat de surface des tiges de piston	<input type="checkbox"/>	<input type="checkbox"/>	<input type="checkbox"/>	_____
Etanchéité de l'installation hydraulique	<input type="checkbox"/>	<input type="checkbox"/>	<input type="checkbox"/>	_____
Niveau de remplissage d'huile hydraulique	<input type="checkbox"/>	<input type="checkbox"/>	<input type="checkbox"/>	_____
Etat des conduites hydrauliques	<input type="checkbox"/>	<input type="checkbox"/>	<input type="checkbox"/>	_____
Etat de la gaine de protection	<input type="checkbox"/>	<input type="checkbox"/>	<input type="checkbox"/>	_____
Etat des câbles électriques.....	<input type="checkbox"/>	<input type="checkbox"/>	<input type="checkbox"/>	_____
Etat des cordons de soudure	<input type="checkbox"/>	<input type="checkbox"/>	<input type="checkbox"/>	_____
Couple de serrage des chevilles de fixation	<input type="checkbox"/>	<input type="checkbox"/>	<input type="checkbox"/>	_____
Couple de serrage des vis de fixation	<input type="checkbox"/>	<input type="checkbox"/>	<input type="checkbox"/>	_____
Etat des cales en polymère	<input type="checkbox"/>	<input type="checkbox"/>	<input type="checkbox"/>	_____
Etat/fonctionnement du module mobile.....	<input type="checkbox"/>	<input type="checkbox"/>	<input type="checkbox"/>	_____
Essai fonctionnement de l'installation avec une charge	<input type="checkbox"/>	<input type="checkbox"/>	<input type="checkbox"/>	_____

*) Cocher les points conformes, cocher en plus la case correspondante si une révision est nécessaire !

Contrôle de sécurité réalisé le : _____

Réalisé par la société : _____

Nom, adresse du spécialiste : _____

- Résultat du contrôle :
- Poursuite de l'exploitation risquée, une révision est nécessaire
 - Poursuite de l'exploitation possible, éliminer les défaillances avant le _____
 - Pas de défaillances, poursuite de l'exploitation sans restrictions

Signature du spécialiste

Signature de l'exploitant

En cas de besoin d'élimination de défaillances

Défaillances éliminées le : _____

Signature de l'exploitant

(Utiliser un formulaire nouveau pour la révision !)

Contrôle de sécurité récurrent et maintenance

 Copier, compléter et ranger dans le carnet de contrôle

Numéro de série : _____

Etape de contrôle	Con- forme	Non conforme ou absent	Contrôle de révision	Remarque
Plaque signalétique	<input type="checkbox"/>	<input type="checkbox"/>	<input type="checkbox"/>	_____
Autocollant centre de gravité global	<input type="checkbox"/>	<input type="checkbox"/>	<input type="checkbox"/>	_____
Manuel d'exploitation	<input type="checkbox"/>	<input type="checkbox"/>	<input type="checkbox"/>	_____
Indication de la capacité de levage sur l'installation	<input type="checkbox"/>	<input type="checkbox"/>	<input type="checkbox"/>	_____
Fonctionnement du bouton « LEVER/ ABAISSER »	<input type="checkbox"/>	<input type="checkbox"/>	<input type="checkbox"/>	_____
Etat général de l'installation.....	<input type="checkbox"/>	<input type="checkbox"/>	<input type="checkbox"/>	_____
Etat/fonctionnement du protège-pieds	<input type="checkbox"/>	<input type="checkbox"/>	<input type="checkbox"/>	_____
Fonctionnement CE-Stop + signal d'avertissement...	<input type="checkbox"/>	<input type="checkbox"/>	<input type="checkbox"/>	_____
Etat/fonctionnement des rampes	<input type="checkbox"/>	<input type="checkbox"/>	<input type="checkbox"/>	_____
Verrouillage des axes	<input type="checkbox"/>	<input type="checkbox"/>	<input type="checkbox"/>	_____
Etat des axes et paliers	<input type="checkbox"/>	<input type="checkbox"/>	<input type="checkbox"/>	_____
Structure porteuse (déformations, fissures)	<input type="checkbox"/>	<input type="checkbox"/>	<input type="checkbox"/>	_____
Etat du groupe	<input type="checkbox"/>	<input type="checkbox"/>	<input type="checkbox"/>	_____
Etat des carters	<input type="checkbox"/>	<input type="checkbox"/>	<input type="checkbox"/>	_____
Etat de la peinture	<input type="checkbox"/>	<input type="checkbox"/>	<input type="checkbox"/>	_____
Etat de surface des tiges de piston	<input type="checkbox"/>	<input type="checkbox"/>	<input type="checkbox"/>	_____
Etanchéité de l'installation hydraulique	<input type="checkbox"/>	<input type="checkbox"/>	<input type="checkbox"/>	_____
Niveau de remplissage d'huile hydraulique.....	<input type="checkbox"/>	<input type="checkbox"/>	<input type="checkbox"/>	_____
Etat des conduites hydrauliques	<input type="checkbox"/>	<input type="checkbox"/>	<input type="checkbox"/>	_____
Etat de la gaine de protection	<input type="checkbox"/>	<input type="checkbox"/>	<input type="checkbox"/>	_____
Etat des câbles électriques.....	<input type="checkbox"/>	<input type="checkbox"/>	<input type="checkbox"/>	_____
Etat des cordons de soudure	<input type="checkbox"/>	<input type="checkbox"/>	<input type="checkbox"/>	_____
Couple de serrage des chevilles de fixation	<input type="checkbox"/>	<input type="checkbox"/>	<input type="checkbox"/>	_____
Couple de serrage des vis de fixation	<input type="checkbox"/>	<input type="checkbox"/>	<input type="checkbox"/>	_____
Etat des cales en polymère	<input type="checkbox"/>	<input type="checkbox"/>	<input type="checkbox"/>	_____
Etat/fonctionnement du module mobile.....	<input type="checkbox"/>	<input type="checkbox"/>	<input type="checkbox"/>	_____
Essai fonctionnement de l'installation avec une charge	<input type="checkbox"/>	<input type="checkbox"/>	<input type="checkbox"/>	_____

*) Cocher les points conformes, cocher en plus la case correspondante si une révision est nécessaire !

Contrôle de sécurité réalisé le : _____

Réalisé par la société : _____

Nom, adresse du spécialiste : _____

- Résultat du contrôle :
- Poursuite de l'exploitation risquée, une révision est nécessaire
 - Poursuite de l'exploitation possible, éliminer les défaillances avant le _____
 - Pas de défaillances, poursuite de l'exploitation sans restrictions

Signature du spécialiste

Signature de l'exploitant

En cas de besoin d'élimination de défaillances

Défaillances éliminées le : _____

Signature de l'exploitant

(Utiliser un formulaire nouveau pour la révision !)

Contrôle de sécurité récurrent et maintenance

 Copier, compléter et ranger dans le carnet de contrôle

Numéro de série : _____

Étape de contrôle	Con- forme	Non conforme ou absent	Contrôle de révision	Remarque
Plaque signalétique	<input type="checkbox"/>	<input type="checkbox"/>	<input type="checkbox"/>	_____
Autocollant centre de gravité global	<input type="checkbox"/>	<input type="checkbox"/>	<input type="checkbox"/>	_____
Manuel d'exploitation	<input type="checkbox"/>	<input type="checkbox"/>	<input type="checkbox"/>	_____
Indication de la capacité de levage sur l'installation	<input type="checkbox"/>	<input type="checkbox"/>	<input type="checkbox"/>	_____
Fonctionnement du bouton « LEVER/ ABAISSER »	<input type="checkbox"/>	<input type="checkbox"/>	<input type="checkbox"/>	_____
Etat général de l'installation	<input type="checkbox"/>	<input type="checkbox"/>	<input type="checkbox"/>	_____
Etat/fonctionnement du protège-pieds	<input type="checkbox"/>	<input type="checkbox"/>	<input type="checkbox"/>	_____
Fonctionnement CE-Stop + signal d'avertissement...	<input type="checkbox"/>	<input type="checkbox"/>	<input type="checkbox"/>	_____
Etat/fonctionnement des rampes	<input type="checkbox"/>	<input type="checkbox"/>	<input type="checkbox"/>	_____
Verrouillage des axes	<input type="checkbox"/>	<input type="checkbox"/>	<input type="checkbox"/>	_____
Etat des axes et paliers	<input type="checkbox"/>	<input type="checkbox"/>	<input type="checkbox"/>	_____
Structure porteuse (déformations, fissures)	<input type="checkbox"/>	<input type="checkbox"/>	<input type="checkbox"/>	_____
Etat du groupe	<input type="checkbox"/>	<input type="checkbox"/>	<input type="checkbox"/>	_____
Etat des carters	<input type="checkbox"/>	<input type="checkbox"/>	<input type="checkbox"/>	_____
Etat de la peinture	<input type="checkbox"/>	<input type="checkbox"/>	<input type="checkbox"/>	_____
Etat de surface des tiges de piston	<input type="checkbox"/>	<input type="checkbox"/>	<input type="checkbox"/>	_____
Étanchéité de l'installation hydraulique	<input type="checkbox"/>	<input type="checkbox"/>	<input type="checkbox"/>	_____
Niveau de remplissage d'huile hydraulique	<input type="checkbox"/>	<input type="checkbox"/>	<input type="checkbox"/>	_____
Etat des conduites hydrauliques	<input type="checkbox"/>	<input type="checkbox"/>	<input type="checkbox"/>	_____
Etat de la gaine de protection	<input type="checkbox"/>	<input type="checkbox"/>	<input type="checkbox"/>	_____
Etat des câbles électriques.....	<input type="checkbox"/>	<input type="checkbox"/>	<input type="checkbox"/>	_____
Etat des cordons de soudure	<input type="checkbox"/>	<input type="checkbox"/>	<input type="checkbox"/>	_____
Couple de serrage des chevilles de fixation	<input type="checkbox"/>	<input type="checkbox"/>	<input type="checkbox"/>	_____
Couple de serrage des vis de fixation	<input type="checkbox"/>	<input type="checkbox"/>	<input type="checkbox"/>	_____
Etat des cales en polymère	<input type="checkbox"/>	<input type="checkbox"/>	<input type="checkbox"/>	_____
Etat/fonctionnement du module mobile.....	<input type="checkbox"/>	<input type="checkbox"/>	<input type="checkbox"/>	_____
Essai fonctionnement de l'installation avec une charge	<input type="checkbox"/>	<input type="checkbox"/>	<input type="checkbox"/>	_____

*) Cocher les points conformes, cocher en plus la case correspondante si une révision est nécessaire !

Contrôle de sécurité réalisé le : _____

Réalisé par la société : _____

Nom, adresse du spécialiste : _____

- Résultat du contrôle :
- Poursuite de l'exploitation risquée, une révision est nécessaire
 - Poursuite de l'exploitation possible, éliminer les défaillances avant le _____
 - Pas de défaillances, poursuite de l'exploitation sans restrictions

Signature du spécialiste

Signature de l'exploitant

En cas de besoin d'élimination de défaillances

Défaillances éliminées le : _____

Signature de l'exploitant

(Utiliser un formulaire nouveau pour la révision !)

Contrôle de sécurité récurrent et maintenance

 Copier, compléter et ranger dans le carnet de contrôle

Numéro de série : _____

Etape de contrôle	Con- forme	Non conforme ou absent	Contrôle de révision	Remarque
Plaque signalétique	<input type="checkbox"/>	<input type="checkbox"/>	<input type="checkbox"/>	_____
Autocollant centre de gravité global	<input type="checkbox"/>	<input type="checkbox"/>	<input type="checkbox"/>	_____
Manuel d'exploitation	<input type="checkbox"/>	<input type="checkbox"/>	<input type="checkbox"/>	_____
Indication de la capacité de levage sur l'installation	<input type="checkbox"/>	<input type="checkbox"/>	<input type="checkbox"/>	_____
Fonctionnement du bouton « LEVER/ ABAISSER »	<input type="checkbox"/>	<input type="checkbox"/>	<input type="checkbox"/>	_____
Etat général de l'installation.....	<input type="checkbox"/>	<input type="checkbox"/>	<input type="checkbox"/>	_____
Etat/fonctionnement du protège-pieds	<input type="checkbox"/>	<input type="checkbox"/>	<input type="checkbox"/>	_____
Fonctionnement CE-Stop + signal d'avertissement...	<input type="checkbox"/>	<input type="checkbox"/>	<input type="checkbox"/>	_____
Etat/fonctionnement des rampes	<input type="checkbox"/>	<input type="checkbox"/>	<input type="checkbox"/>	_____
Verrouillage des axes	<input type="checkbox"/>	<input type="checkbox"/>	<input type="checkbox"/>	_____
Etat des axes et paliers	<input type="checkbox"/>	<input type="checkbox"/>	<input type="checkbox"/>	_____
Structure porteuse (déformations, fissures)	<input type="checkbox"/>	<input type="checkbox"/>	<input type="checkbox"/>	_____
Etat du groupe	<input type="checkbox"/>	<input type="checkbox"/>	<input type="checkbox"/>	_____
Etat des carters	<input type="checkbox"/>	<input type="checkbox"/>	<input type="checkbox"/>	_____
Etat de la peinture	<input type="checkbox"/>	<input type="checkbox"/>	<input type="checkbox"/>	_____
Etat de surface des tiges de piston	<input type="checkbox"/>	<input type="checkbox"/>	<input type="checkbox"/>	_____
Etanchéité de l'installation hydraulique	<input type="checkbox"/>	<input type="checkbox"/>	<input type="checkbox"/>	_____
Niveau de remplissage d'huile hydraulique.....	<input type="checkbox"/>	<input type="checkbox"/>	<input type="checkbox"/>	_____
Etat des conduites hydrauliques	<input type="checkbox"/>	<input type="checkbox"/>	<input type="checkbox"/>	_____
Etat de la gaine de protection	<input type="checkbox"/>	<input type="checkbox"/>	<input type="checkbox"/>	_____
Etat des câbles électriques.....	<input type="checkbox"/>	<input type="checkbox"/>	<input type="checkbox"/>	_____
Etat des cordons de soudure	<input type="checkbox"/>	<input type="checkbox"/>	<input type="checkbox"/>	_____
Couple de serrage des chevilles de fixation	<input type="checkbox"/>	<input type="checkbox"/>	<input type="checkbox"/>	_____
Couple de serrage des vis de fixation	<input type="checkbox"/>	<input type="checkbox"/>	<input type="checkbox"/>	_____
Etat des cales en polymère	<input type="checkbox"/>	<input type="checkbox"/>	<input type="checkbox"/>	_____
Etat/fonctionnement du module mobile.....	<input type="checkbox"/>	<input type="checkbox"/>	<input type="checkbox"/>	_____
Essai fonctionnement de l'installation avec une charge	<input type="checkbox"/>	<input type="checkbox"/>	<input type="checkbox"/>	_____

*) Cocher les points conformes, cocher en plus la case correspondante si une révision est nécessaire !

Contrôle de sécurité réalisé le : _____

Réalisé par la société : _____

Nom, adresse du spécialiste : _____

- Résultat du contrôle :
- Poursuite de l'exploitation risquée, une révision est nécessaire
 - Poursuite de l'exploitation possible, éliminer les défaillances avant le _____
 - Pas de défaillances, poursuite de l'exploitation sans restrictions

Signature du spécialiste

Signature de l'exploitant

En cas de besoin d'élimination de défaillances

Défaillances éliminées le : _____

Signature de l'exploitant

(Utiliser un formulaire nouveau pour la révision !)

Contrôle de sécurité récurrent et maintenance

 Copier, compléter et ranger dans le carnet de contrôle

Numéro de série : _____

Etape de contrôle	Con- forme	Non conforme ou absent	Contrôle de révision	Remarque
Plaque signalétique	<input type="checkbox"/>	<input type="checkbox"/>	<input type="checkbox"/>	_____
Autocollant centre de gravité global	<input type="checkbox"/>	<input type="checkbox"/>	<input type="checkbox"/>	_____
Manuel d'exploitation	<input type="checkbox"/>	<input type="checkbox"/>	<input type="checkbox"/>	_____
Indication de la capacité de levage sur l'installation	<input type="checkbox"/>	<input type="checkbox"/>	<input type="checkbox"/>	_____
Fonctionnement du bouton « LEVER/ ABAISSER »	<input type="checkbox"/>	<input type="checkbox"/>	<input type="checkbox"/>	_____
Etat général de l'installation	<input type="checkbox"/>	<input type="checkbox"/>	<input type="checkbox"/>	_____
Etat/fonctionnement du protège-pieds	<input type="checkbox"/>	<input type="checkbox"/>	<input type="checkbox"/>	_____
Fonctionnement CE-Stop + signal d'avertissement...	<input type="checkbox"/>	<input type="checkbox"/>	<input type="checkbox"/>	_____
Etat/fonctionnement des rampes	<input type="checkbox"/>	<input type="checkbox"/>	<input type="checkbox"/>	_____
Verrouillage des axes	<input type="checkbox"/>	<input type="checkbox"/>	<input type="checkbox"/>	_____
Etat des axes et paliers	<input type="checkbox"/>	<input type="checkbox"/>	<input type="checkbox"/>	_____
Structure porteuse (déformations, fissures)	<input type="checkbox"/>	<input type="checkbox"/>	<input type="checkbox"/>	_____
Etat du groupe	<input type="checkbox"/>	<input type="checkbox"/>	<input type="checkbox"/>	_____
Etat des carters	<input type="checkbox"/>	<input type="checkbox"/>	<input type="checkbox"/>	_____
Etat de la peinture	<input type="checkbox"/>	<input type="checkbox"/>	<input type="checkbox"/>	_____
Etat de surface des tiges de piston	<input type="checkbox"/>	<input type="checkbox"/>	<input type="checkbox"/>	_____
Etanchéité de l'installation hydraulique	<input type="checkbox"/>	<input type="checkbox"/>	<input type="checkbox"/>	_____
Niveau de remplissage d'huile hydraulique	<input type="checkbox"/>	<input type="checkbox"/>	<input type="checkbox"/>	_____
Etat des conduites hydrauliques	<input type="checkbox"/>	<input type="checkbox"/>	<input type="checkbox"/>	_____
Etat de la gaine de protection	<input type="checkbox"/>	<input type="checkbox"/>	<input type="checkbox"/>	_____
Etat des câbles électriques.....	<input type="checkbox"/>	<input type="checkbox"/>	<input type="checkbox"/>	_____
Etat des cordons de soudure	<input type="checkbox"/>	<input type="checkbox"/>	<input type="checkbox"/>	_____
Couple de serrage des chevilles de fixation	<input type="checkbox"/>	<input type="checkbox"/>	<input type="checkbox"/>	_____
Couple de serrage des vis de fixation	<input type="checkbox"/>	<input type="checkbox"/>	<input type="checkbox"/>	_____
Etat des cales en polymère	<input type="checkbox"/>	<input type="checkbox"/>	<input type="checkbox"/>	_____
Etat/fonctionnement du module mobile.....	<input type="checkbox"/>	<input type="checkbox"/>	<input type="checkbox"/>	_____
Essai fonctionnement de l'installation avec une charge	<input type="checkbox"/>	<input type="checkbox"/>	<input type="checkbox"/>	_____

*) Cocher les points conformes, cocher en plus la case correspondante si une révision est nécessaire !

Contrôle de sécurité réalisé le : _____

Réalisé par la société : _____

Nom, adresse du spécialiste : _____

- Résultat du contrôle :
- Poursuite de l'exploitation risquée, une révision est nécessaire
 - Poursuite de l'exploitation possible, éliminer les défaillances avant le _____
 - Pas de défaillances, poursuite de l'exploitation sans restrictions

Signature du spécialiste

Signature de l'exploitant

En cas de besoin d'élimination de défaillances

Défaillances éliminées le : _____

Signature de l'exploitant

(Utiliser un formulaire nouveau pour la révision !)

9.3 Contrôle de sécurité exceptionnel

 Copier, compléter et ranger dans le carnet de contrôle

Numéro de série : _____

Etape de contrôle	Con- forme	Non conforme ou absent	Contrôle de révision	Remarque
Plaque signalétique	<input type="checkbox"/>	<input type="checkbox"/>	<input type="checkbox"/>	_____
Autocollant centre de gravité global	<input type="checkbox"/>	<input type="checkbox"/>	<input type="checkbox"/>	_____
Manuel d'exploitation	<input type="checkbox"/>	<input type="checkbox"/>	<input type="checkbox"/>	_____
Indication de la capacité de levage sur l'installation	<input type="checkbox"/>	<input type="checkbox"/>	<input type="checkbox"/>	_____
Fonctionnement du bouton « LEVER/ ABAISSER »	<input type="checkbox"/>	<input type="checkbox"/>	<input type="checkbox"/>	_____
Etat général de l'installation.....	<input type="checkbox"/>	<input type="checkbox"/>	<input type="checkbox"/>	_____
Etat/fonctionnement du protège-pieds	<input type="checkbox"/>	<input type="checkbox"/>	<input type="checkbox"/>	_____
Fonctionnement CE-Stop + signal d'avertissement...	<input type="checkbox"/>	<input type="checkbox"/>	<input type="checkbox"/>	_____
Etat/fonctionnement des rampes	<input type="checkbox"/>	<input type="checkbox"/>	<input type="checkbox"/>	_____
Verrouillage des axes	<input type="checkbox"/>	<input type="checkbox"/>	<input type="checkbox"/>	_____
Etat des axes et paliers	<input type="checkbox"/>	<input type="checkbox"/>	<input type="checkbox"/>	_____
Structure porteuse (déformations, fissures)	<input type="checkbox"/>	<input type="checkbox"/>	<input type="checkbox"/>	_____
Etat du groupe	<input type="checkbox"/>	<input type="checkbox"/>	<input type="checkbox"/>	_____
Etat des carters	<input type="checkbox"/>	<input type="checkbox"/>	<input type="checkbox"/>	_____
Etat de la peinture	<input type="checkbox"/>	<input type="checkbox"/>	<input type="checkbox"/>	_____
Etat de surface des tiges de piston	<input type="checkbox"/>	<input type="checkbox"/>	<input type="checkbox"/>	_____
Etanchéité de l'installation hydraulique	<input type="checkbox"/>	<input type="checkbox"/>	<input type="checkbox"/>	_____
Niveau de remplissage d'huile hydraulique.....	<input type="checkbox"/>	<input type="checkbox"/>	<input type="checkbox"/>	_____
Etat des conduites hydrauliques	<input type="checkbox"/>	<input type="checkbox"/>	<input type="checkbox"/>	_____
Etat de la gaine de protection	<input type="checkbox"/>	<input type="checkbox"/>	<input type="checkbox"/>	_____
Etat des câbles électriques.....	<input type="checkbox"/>	<input type="checkbox"/>	<input type="checkbox"/>	_____
Etat des cordons de soudure	<input type="checkbox"/>	<input type="checkbox"/>	<input type="checkbox"/>	_____
Couple de serrage des chevilles de fixation	<input type="checkbox"/>	<input type="checkbox"/>	<input type="checkbox"/>	_____
Couple de serrage des vis de fixation	<input type="checkbox"/>	<input type="checkbox"/>	<input type="checkbox"/>	_____
Etat des cales en polymère	<input type="checkbox"/>	<input type="checkbox"/>	<input type="checkbox"/>	_____
Etat/fonctionnement du module mobile.....	<input type="checkbox"/>	<input type="checkbox"/>	<input type="checkbox"/>	_____
Essai fonctionnement de l'installation avec une charge	<input type="checkbox"/>	<input type="checkbox"/>	<input type="checkbox"/>	_____

*) Cocher les points conformes, cocher en plus la case correspondante si une révision est nécessaire !

Contrôle de sécurité réalisé le : _____

Réalisé par la société : _____

Nom, adresse du spécialiste : _____

- Résultat du contrôle :
- Poursuite de l'exploitation risquée, une révision est nécessaire
 - Poursuite de l'exploitation possible, éliminer les défaillances avant le _____
 - Pas de défaillances, poursuite de l'exploitation sans restrictions

Signature du spécialiste

Signature de l'exploitant

En cas de besoin d'élimination de défaillances

Défaillances éliminées le : _____

Signature de l'exploitant

(Utiliser un formulaire nouveau pour la révision !)

Introducción

Los productos Nußbaum son el resultado de muchos años de experiencia. Los exigentes requerimientos de calidad y el diseño superior le garantizan una larga vida útil, fiabilidad y un funcionamiento rentable. Para evitar daños y peligros innecesarios, deberá leer detenidamente estas instrucciones de servicio y tener siempre en cuenta el contenido.

! Cualquier otro uso que exceda la finalidad descrita será considerado como no conforme a lo previsto.

! La empresa Otto Nußbaum GmbH & Co.KG no se hará responsable de los daños que resulten de ello. El riesgo correrá exclusivamente por cuenta del usuario.

La utilización conforme a lo previsto incluye también:

- La observancia de todas las indicaciones de estas instrucciones de servicio.
- El cumplimiento de los trabajos de inspección y mantenimiento, y las inspecciones prescritas.
- Las instrucciones de servicio deben ser tenidas en cuenta por todas las personas que trabajan en la instalación. Esto se aplica especialmente para el Capítulo 3 "Disposiciones de seguridad".
- Además de las indicaciones de seguridad de las instrucciones de servicio, deberán tenerse en cuenta las normas y disposiciones vigentes para el lugar de utilización.
- La manipulación reglamentaria de la instalación.

Obligaciones del titular/explotador:

El titular/explotador tiene la obligación de autorizar a trabajar en la instalación sólo a las personas que:

- Estén familiarizadas con las normas básicas sobre seguridad laboral y prevención de accidentes y hayan sido instruidas en el manejo de la instalación.
- Hayan leído y comprendido el capítulo de seguridad y las indicaciones de advertencia de estas instrucciones de servicio, y hayan dejado constancia de ello con su firma.

Peligros en el manejo de la instalación:

Los productos Nußbaum han sido diseñados y contruidos conforme a los últimos avances de la tecnología y de las normas de seguridad reconocidas. No obstante, en caso de un uso inadecuado pueden ocasionar peligros para la vida y la integridad física del usuario, o daños en bienes materiales.

La instalación sólo deberá hacerse funcionar

- Para el uso previsto.
- Cuando se encuentre en perfecto estado y exento de defectos técnicos de seguridad.

Medidas organizativas

- Las instrucciones de manejo deberán guardarse siempre a mano, en el lugar de uso de la instalación.
- En forma complementaria a las instrucciones de servicio, deberán observarse e indicarse las disposiciones legales y obligatorias sobre prevención de accidentes y protección ambiental de vigencia general.
- ¡Deberá controlarse al menos ocasionalmente que el personal trabaje consciente de la seguridad y de los peligros, ateniéndose a las instrucciones de servicio!
- En caso de ser necesario o requerido por las disposiciones deberá utilizarse equipo de protección personal.
- ¡Mantener todas las indicaciones de seguridad y peligro en la instalación íntegras y en buen estado de legibilidad!
- Las piezas de recambio deben satisfacer los requisitos técnicos especificados por el fabricante. Esto sólo se garantiza con las piezas originales.
- Observar los plazos prescritos o indicados en las instrucciones de servicio para revisiones/inspecciones periódicas.

Actividades de mantenimiento, subsanación de averías

¡Respetar la ejecución y los plazos prescritos en las instrucciones de servicio para las tareas de ajuste, mantenimiento e inspección, incluyendo las indicaciones para el reemplazo/reequipamiento de piezas! Estas actividades sólo deberán ser realizadas por personas competentes que hayan participado de una capacitación especial en la fábrica.

Garantía y responsabilidad

En principio rigen las "Condiciones generales de venta y suministro".

Los derechos de garantía y responsabilidad relacionados con daños a personas y materiales quedan excluidos cuando son debidos a alguna o varias de las siguientes causas:

- Utilización de la instalación no conforme a lo previsto.
- Montaje, puesta en servicio, manejo y mantenimiento incorrectos de la instalación.
- Funcionamiento de la instalación con dispositivos de seguridad defectuosos, dispositivos de seguridad y protección no dispuestos correctamente o no aptos para funcionar.
- Inobservancia de las indicaciones en las instrucciones de servicio en lo relativo al transporte, almacenamiento, montaje, puesta en servicio, funcionamiento, mantenimiento y reequipamiento de la instalación.
- Modificaciones constructivas realizadas por cuenta propia en la instalación.
- Modificación de la instalación por cuenta propia (por ej. relaciones de transmisión: potencia, número de revoluciones, etc.).
- Reparaciones realizadas de manera incorrecta.
- Casos de catástrofe debido a factores externos y fuerza mayor.

Protocolo de instalación

 Una vez realizada la instalación cumplimentar toda esta hoja, firmarla, fotocopiarla y enviarla al fabricante en el plazo de una semana.

Otto Nußbaum GmbH & Co.KG
Korker Straße 24
D-77694 Kehl-Bodersweier

El equipo con el número de serie _____ . Fue instalado,
controlado su funcionamiento y seguridad, y puesto en servicio el _____

En la empresa _____ en _____ .

La instalación fue realizada por el titular/perito (tachar lo que no corresponda).

El titular/explotador certifica la instalación reglamentaria del equipo, haber leído y tenido en cuenta toda la información de estas instrucciones de servicio y libro de inspección, así como haber guardado esta documentación en un sitio accesible en todo momento para los operadores capacitados.

El perito certifica la instalación reglamentaria del equipo, haber leído toda la información de estas instrucciones de servicio y libro de inspección, y haber entregado la documentación al titular/explotador.

Sólo completar si la instalación se fija con tacos de forma permanente.

Tacos utilizados*) _____
Tipo/Marca

Profundidad mínima de anclaje *) cumplida: _____ mm

Par de apriete *) cumplido: _____ Nm

Fecha Nombre, Titular y sello de la empresa Firma del titular

Fecha Nombre del perito Firma del perito

Asociado del servicio postventa: _____
Sello

*) Véase el suplemento del fabricante de los tacos

Protocolo de traspaso

El equipo _____

con el número de serie _____, Fue instalado,

controlado su funcionamiento y seguridad, y puesto en servicio el _____

En la empresa _____ en _____.

Las personas que figuran a continuación (operadores) fueron instruidas después de la instalación de la plataforma elevadora por un montador capacitado del fabricante o un distribuidor (perito) en el manejo del aparato de elevación.

(Fecha, Nombre, Firma, las líneas en blanco deben tacharse)

 Fecha Nombre Firma

 Fecha Nombre Firma

 Fecha Nombre Firma

 Fecha Nombre Firma

 Fecha Nombre Firma

 Fecha Nombre del perito Firma del perito

Asociado del servicio postventa: _____
 Sello

1 Información general

La documentación técnica contiene información importante para el manejo seguro y para mantener la seguridad funcional de la instalación.

- Como comprobante de instalación de la máquina, deberá enviarse el formulario del protocolo de instalación firmado al fabricante.
- Este libro de inspección contiene formularios para utilizar como comprobantes de las inspecciones de seguridad que se realizan por única vez, periódicamente y de manera extraordinaria. Use los formularios para documentar las inspecciones y deje los formularios cumplimentados en el libro de inspección.
- En la hoja de características de la instalación deberán asentarse las modificaciones en la estructura y el cambio del lugar de emplazamiento.

1.1 Instalación e inspección del equipo

Los trabajos relacionados con la seguridad en la instalación y las inspecciones de seguridad deberán ser realizados exclusivamente por personas capacitadas para tal fin. Se los designa en general y en esta documentación como peritos y expertos.

- Los peritos son personas (ingenieros profesionales, peritos de la TÜV) que debido a su formación y experiencia tienen la capacidad para inspeccionar y evaluar pericialmente los aparatos de elevación. Están familiarizados con las normas relevantes de seguridad laboral y prevención de accidentes.
- Los expertos (personas competentes) son personas que poseen conocimientos y experiencia suficiente en aparatos de elevación y han participado en una capacitación especial en fábrica dictada por el fabricante de la instalación (los montadores del servicio posventa del fabricante y el distribuidor son expertos).

1.2 Indicaciones de peligro

Para marcar los puntos de peligro y la información importante se utilizarán los tres símbolos siguientes con el significado descrito. Preste atención a los pasajes del texto que están marcados con estos símbolos.

 ¡Nota! ¡Señala una referencia a una función clave o a una observación importante!

 ¡Cuidado! ¡Señala una advertencia de posibles daños a la instalación u otros bienes materiales del titular/explotador en caso de ejecutarse indebidamente el procedimiento así marcado!



Peligro ! ¡Señala un peligro para la vida y la integridad física, en caso de ejecutarse indebidamente el procedimiento así marcado existe peligro de muerte!

2 Hoja de características de la instalación

2.1 Fabricante

Otto Nußbaum GmbH & Co.KG
 Korker Straße 24
 D-77694 Kehl-Bodersweier

2.2 Uso previsto

La plataforma elevadora SPRINTER MOBIL - HYMAX PRO es un aparato de elevación que se utiliza para levantar vehículos en instalaciones normales de taller, hasta un peso total máx. de 2.500 kg o 3.000 kg, para una distribución de carga máxima de 3:2 en la dirección de entrada o en contra de la dirección de entrada.

Además, se distingue entre vehículos que funcionan con grupo trasero o delantero.

La plataforma elevadora no está diseñada para subirse a la placa elevadora ni para el transporte de personas.

La plataforma elevadora puede emplearse de forma flexible. Como lugar de emplazamiento es adecuada cualquier superficie plana y firme. No obstante, también es posible fijarla al piso.

La plataforma elevadora de serie no deberá instalarse en locales con peligro de explosión. Después de realizar modificaciones en la estructura y de efectuar reparaciones en las piezas portantes, así como en caso de cambiar el lugar de emplazamiento, la plataforma elevadora deberá ser inspeccionada de nuevo por un perito que deberá certificar las modificaciones.

El manejo de la plataforma elevadora se realiza desde un grupo de comando que se encuentra justo al lado de ella.

2.3 Modificaciones en la estructura

Se requiere una inspección a cargo de un perito para la nueva puesta en servicio (fecha, tipo de modificación, firma del perito).

Nombre, dirección del perito

Lugar, fecha

Firma del perito

2.4 Cambio del lugar de emplazamiento

Se requiere una inspección a cargo de un perito para la nueva puesta en servicio (fecha, tipo de modificación, firma del perito).

Nombre, dirección del perito

Lugar, fecha

Firma Perito Inspección de seguridad

2.5 Declaraciones de conformidad

2.5.1 SPRINTER mobil 2500 | SPRINTER mobil 3000 | SPRINTER NT

EG- Konformitätserklärung



gemäß Maschinenrichtlinie Anhang II 1A

Declaration of Conformity according Machinery Directive 2006/42/EG ANNEX II 1A
Déclaration de conformité selon directive machines annexe II 1A
Declaración de conformidad según Directiva Maquinaria 2006/42/EG ANNEX II 1A
Dichiarazione di conformità in accordo alla direttiva 2006/42/EG ANNEX II 1A

Hiermit erklären wir, daß die Hebebühne, Modell:
Hereby we declare that the lift model:
Par la présente nous déclarons que le pont élévateur modèle:
Por la presente declara, que el elevador modelo:
Con la presente si dichiara che il sollevatore:

SPRINTER MOBIL 2500
SPRINTER MOBIL 3000

allen einschlägigen Bestimmungen der folgenden Richtlinien entspricht:
fulfils all the relevant provisions of the following Directives:
correspond aux normes suivantes:
cumple todas las disposiciones pertinentes de las Directivas siguientes:
adempie a tutte le richieste delle seguenti direttive:

Maschinenrichtlinie / Machinery Directive
EMV Richtlinie / EMC Directive

2006/42/EG
2014/30/EU

in Übereinstimmung mit den folgenden harmonisierten Normen gefertigt wurde
was manufactured in conformity with the harmonized norms
fabriqué en conformité selon les normes harmonisées en vigueur.
producido de acuerdo a las siguientes normas armonizadas.
è stato fabbricato in conformità con le norme armonizzate

Fahrzeug- Hebebühnen / Vehicle lifts

EN 1493: 2010

Beauftragter für die Technische Dokumentation
Authorised to compile the technical file

Otto Nußbaum GmbH & Co. KG

Seriennummer
Serial number

Seriennummer

EG Baumusterprüfung nach Anhang IX durch:
EC Type examination according Annex IX approved by notified body

TÜV NORD CERT GmbH
Langemarckstr. 20, D-45141 Essen (0044)

Nummer der EG Baumusterprüfbescheinigung:
Number of the EC type-examination certificate

44 205 12748010

Kehl- Bodersweier, 23.04.2018

Steffen Nußbaum
Geschäftsführer

Doc-NUS_SPRINTER-MOBIL_2500-3000_2018-04.docx



Otto Nußbaum GmbH & Co. KG · Korker Str. 24 · D-77694 Kehl-Bodersweier
Tel.: +49(0)7853/899-0 · Fax: +49(0)7853/8787 · www.nussbaum-group.de



2.5.2 HYMAX PRO 2500 | HYMAX PRO 3000 | HYMAX PRO 3000 PH

EG- Konformitätserklärung



gemäß Maschinenrichtlinie Anhang II 1A

Declaration of Conformity according Machinery Directive 2006/42/EG ANNEX II 1A
 Déclaration de conformité selon directive machines annexe II 1A
 Declaración de conformidad según Directiva Maquinaria 2006/42/EG ANNEX II 1A
 Dichiarazione di conformità in accordo alla direttiva 2006/42/EG ANNEX II 1A

Hiermit erklären wir, daß die Hebebühne, Modell:
 Hereby we declare that the lift model:
 Par la présente nous déclarons que le pont élévateur modèle:
 Por la presente declara, que el elevador modelo:
 Con la presente si dichiara che il sollevatore:

HYMAX PRO 2500
 HYMAX PRO 3000
 HYMAX PRO 3000 PH

allen einschlägigen Bestimmungen der folgenden Richtlinien entspricht:
 fulfils all the relevant provisions of the following Directives:
 correspond aux normes suivantes:
 cumple todas las disposiciones pertinentes de las Directivas siguientes:
 adempie a tutte le richieste delle seguenti direttive:

Maschinenrichtlinie / Machinery Directive
 EMV Richtlinie / EMC Directive

2006/42/EG
 2014/30/EU

in Übereinstimmung mit den folgenden harmonisierten Normen gefertigt wurde
 was manufactured in conformity with the harmonized norms
 fabriqué en conformité selon les normes harmonisées en vigueur.
 producido de acuerdo a las siguientes normas armonizadas.
 è stato fabbricato in conformità con le norme armonizzate

Fahrzeug- Hebebühnen / Vehicle lifts

EN 1493: 2010

Beauftragter für die Technische Dokumentation
 Authorised to compile the technical file

Otto Nußbaum GmbH & Co. KG

Seriennummer
 Serial number

 Seriennummer

Kehl- Bodersweiler, 21.12.2016

 Steffen Nußbaum
 Geschäftsführer

Doc-ATT_HYMAX-PRO-2500-3000-PH_2016-12.docx



Otto Nußbaum GmbH & Co. KG · Korker Str. 24 · D-77694 Kehl-Bodersweiler
 Tel.: +49(0)7853/899-0 · Fax: +49(0)7853/8787 · www.nussbaum-group.de



2.6 EC type-examination certificate

2.6.3 SPRINTER mobil 2500 | SPRINTER mobil 3000



EG-Baumusterprüfbescheinigung EC type-examination certificate

Hiermit wird bescheinigt, dass das unten beschriebene Produkt der Firma
This certifies that the product mentioned below from company

Otto Nussbaum GmbH & Co. KG
Korker Straße 24
77694 Kehl
Deutschland

die Anforderung des Anhangs 1 der Maschinenrichtlinie 2006/42/EG als eine Grundlage für die EG-Konformitätserklärung erfüllt.
meets the requirements of Annex 1 of the Directive 2006/42/EC as a basis for the EC declaration of conformity.

Geprüft nach **EN 1493:2010 Fahrzeug Hebebühnen**
Tested in accordance with

Beschreibung des Produktes **Kfz - Scheren - Hebebühne**
(Details s. Anlage 1) *Scissor - Lift*
Description of product
(Details see Annex 1)

Typenbezeichnung **Sprinter Mobil 2500 und Sprinter Mobil 3000**
Type Designation *Car lifter type Sprinter Mobil 2500 and Sprinter Mobil 3000*

Bemerkung **keine**
Remark *none*

Registrier-Nr. / Registered No. 44 205 12748010
Prüfbericht Nr. / Test Report No. 18 205 464553
Aktenzeichen / File reference 2.4 – 196/16 / 3518 8058

Gültigkeit / Validity
von / from 2018-04-13
bis / until 2023-04-12

TÜV NORD CERT GmbH Essen
Zertifizierungsstelle Maschinen
Certification Body Machinery
Benannte Stelle 0044 / *Notified Body 0044*

Essen, 2018-04-13

TÜV NORD CERT GmbH Langemarckstraße 20 45141 Essen www.tuev-nord-cert.de machinery@tuev-nord.de

Bitte beachten Sie auch die umseitigen Hinweise
Please also pay attention to the information stated overleaf

3 Información técnica

3.1 Datos técnicos

SPRINTER MOBIL 2500 - HYMAX PRO 2500

Capacidad de carga de la instalación	2.500 kg
Distribución de carga	Máx. 3:2 o 2:3 en o contra la dirección de entrada (preste atención al centro de gravedad total del vehículo)
Elevación útil de la instalación	Aprox. 990 mm
Tiempo de elevación de la instalación	Aprox. 15,8 s con 2.500 kg carga
Tiempo de descenso de la instalación	Aprox. 10,8 s con 2.500 kg carga
Presión de trabajo	Aprox. 220 bar
Válvula limitadora de presión	Aprox. 260 bar
Capacidad del depósito de aceite	Aprox. 8 Liter
Nivel de presión acústica	≤ 70 dB(A)
Conexión a cargo del cliente	3~/N+PE, 400 V, 50 Hz con fusibles de 16 A de acción lenta según normas VDE

SPRINTER MOBIL 3000 - HYMAX PRO 3000

Capacidad de carga de la instalación	3.000 kg
Distribución de carga	Máx. 3:2 o 2:3 en o contra la dirección de entrada (preste atención al centro de gravedad total del vehículo)
Elevación útil de la instalación	Aprox. 990 mm
Tiempo de elevación de la instalación	Aprox. 16,9 s con 3.000 kg carga

Tiempo de descenso de la instalación	Aprox. 10,9 s con 3.000 kg carga
Presión de trabajo	Aprox. 240 bar
Válvula limitadora de presión	Aprox. 260 bar
Capacidad del depósito de aceite	Aprox. 8 Liter
Nivel de presión acústica	≤ 70 dB(A)
Conexión a cargo del cliente	3~/N+PE, 400 V, 50 Hz con fusibles de 16 A de acción lenta según normas VDE

3.2 Dispositivos de seguridad

- **Válvula de seguridad**
Protección del sistema hidráulico contra sobrepresión.
- **Panel en la conexión del cilindro**
Protección contra una subida y bajada muy rápida de la instalación.
- **Interruptor principal (2) con dispositivo de candado**
Protección contra el uso no autorizado.
- **Control de hombre muerto**
Al soltarse el pulsador ("SUBIR" (3) o "BAJAR" (4)) se detiene el movimiento respectivo
- **Protector de pies (15) en la plataforma elevadora**
Protección contra aplastamiento.
- **PARADA CE + señal de advertencia acústica (opcional)**
Protección contra cizallamiento y aplastamiento en la zona de los pies.

3.3 Hoja de datos

3.3.1 SPRINTER MOBIL 2500 - HYMAX PRO 2500 | SPRINTER MOBIL 3000 - HYMAX PRO 3000

mobiles Hydraulikaggregat
mobile operating unit

Hebebühne fahrbereit
(nur ohne Fahrzeug)
Automotive-Lift movable
only without load

Bodentfreiheit
ca. 25-30
ground clearance

X Fahrzeug mit Frontmotor
XX Fahrzeug mit Heckmotor

3m flexibler Hydraulikschlauch
3m flexible hydraulic hose

elek. Anschluß:
electric connection
3PH, N+PE, 400V, 50Hz
Absicherung 16 Ampere träge

Sprinter mobil 2500
Tragfähigkeit: 2500 kg
capacity

Sprinter mobil 3000
Tragfähigkeit: 3000 kg
capacity

Eigengewicht: ca. 480kg
own weight

(*) Optional:
Wird die Hebebühne verdübelt ist ein Fundament mit einer Betonqualität min. C20/25 und Betonstärke von min. 160mm zu gewährleisten.
A concrete quality min. C20/25 and a thickness of min. 160 mm is necessary if the lift is fasten on a foundation.
Jede befestigte und gerade Oberfläche eignet sich als Aufstandsfläche. Every solid and level surface is suitable as location.

Mess- und Konstruktionsänderungen vorbehalten! Subject to alterations!

025SPB00110		025SPB00110	
Bearb.	Datum	Bezeichnung	Benennung
05.11.14	mg	Sprinter Mobil 2500 / HYMAX PRO 2500	Sprinter Mobil 2500 / HYMAX PRO 2500
		Sprinter Mobil 3000 / HYMAX PRO 3000	Sprinter Mobil 3000 / HYMAX PRO 3000
		Zeichnungsnummer 7686_NB	
TUSBAUM			
		Ersatz fuer:	

Nr	Änderung	Datum	Name	Urspr.
a	Zeichnung überarbeitet	13.1.17	mh	
b	leichtfüg. Böschungslini	13.1.17	mh	
c	Universallager, hinzu	12.02.18	mh	

Alle Masse in mm. All dimensions in millimeter.

3.4 Esquema hidráulico

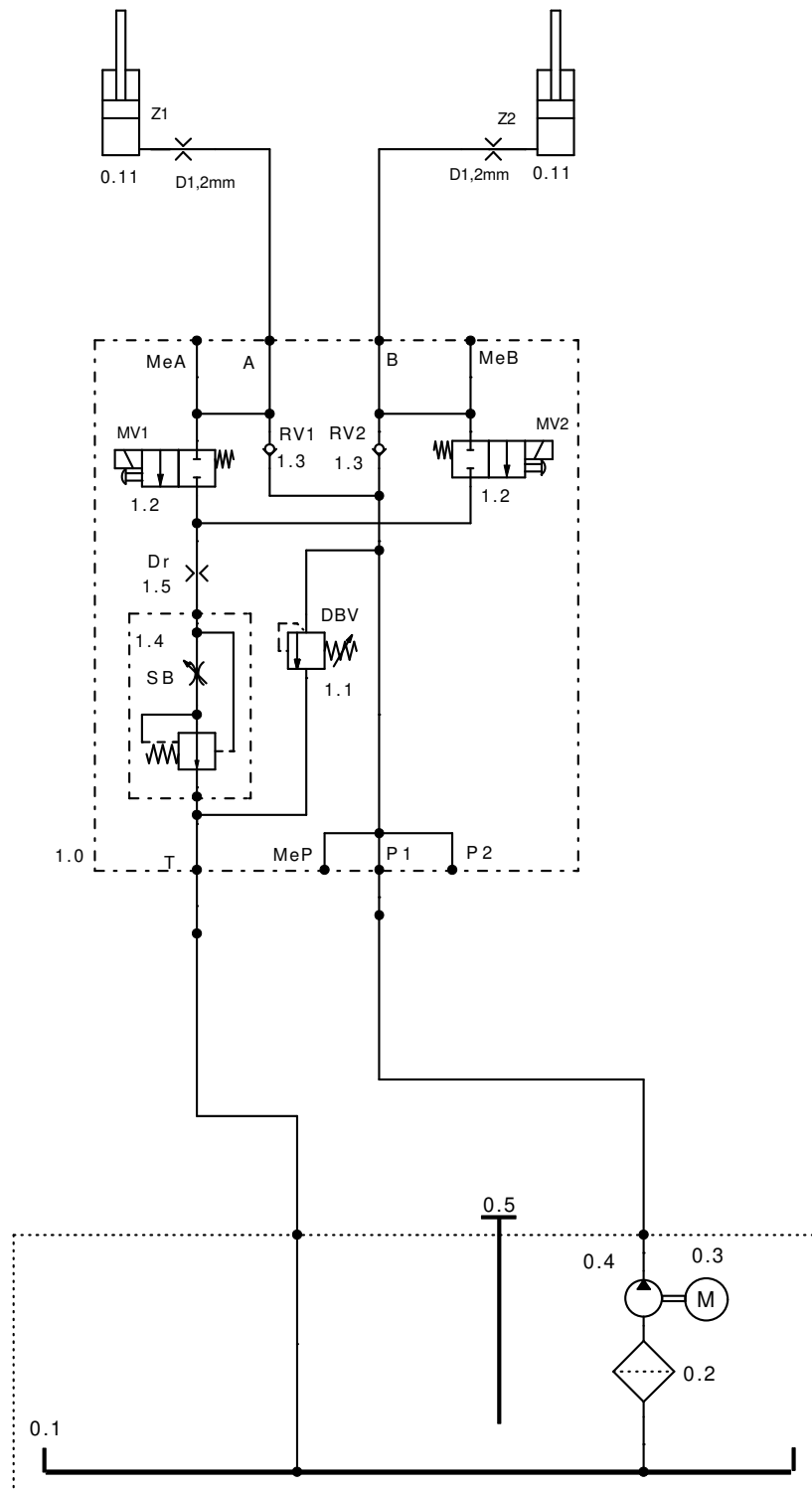

0.1	000STA01600	DEPÓSITO DE ACEITE	1.1	155211	VÁLVULA LIMITADORA DE PRESIÓN
0.2	980012	FILTRO DE ASPIRACIÓN	1.2	982070	2/2 VÁLVULA DE ASIENTO DIRECCIONA
0.3	992658	MOTOR SUMEGIDO EN ACEITE 3,0 KW 2 POL.	1.3	983700	VÁLVULA ANTIRRETORNO
0.4	980141	BOMBA DE RUEDA DENTADA 2,1 CM ³	1.4	982602	VÁLVULA REGULADORA DE CAUDAL
0.5	982186	VARILLA DE ACEITE	0.11	025SPB42001	CILINDRO
1.0	000JL31150	BLOQUE		9025SPB01491	MANGUERA HIDRÁULICA

3.5 Esquema eléctrico

Objeto: SPRINTER Standard II

Equipo:

Cliente:

Número del esquema de conexiones: SPRINTER Standard II 02/15/001

Puesta a tierra según las normas locales

Antes de la puesta en servicio, compruebe si la corriente nominal del motor coincide con relé de protección del motor. Comprobar la correcta conexión de todos los bornes y el apriete correcto de todos los tornillos de contacto.

Antes de la puesta en servicio comprobar el funcionamiento del cableado y del controlador. No permitir que se realice una puesta en servicio del lado no autorizado.

Estos planos han sido creados en un sistema CAD. Para mantener los planos siempre actualizados, sólo permitir que las modificaciones sean realizadas por la empresa Nussbaum.

Estos esquemas de conexiones son una propiedad intelectual. ¡No deberán reproducirse ni distribuirse a terceros sin nuestra autorización!

Reservado el derecho a modificaciones.

Esquemas y documentación de conexiones

Los esquemas de conexiones son elaborados según nuestro leal saber y entender.

Por los esquemas y documentación de conexiones no asumimos ninguna garantía por la corrección de esta documentación. Esto se aplica en particular para los circuitos que fueron elaborados por nosotros en base a planos de terceros. Estos son realizados por nosotros sólo conforme a la documentación del fabricante cedida por el cliente.

Prueba de funcionamiento de sistemas de conmutación

Los esquemas de conexiones no son productos en serie. Al examinar el armario de distribución en fábrica pueden no incluirse dispositivos de campo como sensores, termostatos y motores. Es por eso que incluso con una revisión cuidadosa, no siempre pueden evitarse los fallos de funcionamiento y de circuito.

Los defectos se subsanan como parte de la garantía en la puesta en servicio. En caso de puesta en servicio sin consultar a nuestro servicio posventa no asumimos ningún tipo de garantía por defectos. Las reparaciones, incluida la corrección de los esquemas de conexiones en sistemas de conmutación que no hayan sido puestos en servicio por nosotros, se realizarán contra la facturación de las

mismas de acuerdo con nuestras condiciones del servicio. No se reconocerán los costes de las reparaciones realizadas por terceros.

Inspección de seguridad y medidas de protección

El armario de distribución ha sido fabricado, instalado y comprobado de conformidad con las reglas reconocidas de la técnica según VDE0100/0113 así como la norma de prevención de accidentes VBG4 (instalaciones y equipos eléctricos).

Se realizaron las siguientes comprobaciones:

- Prueba de tensión y/o prueba de aislamiento del armario de distribución según VDE0100/5.73
- Comprobación de la eficacia de las medidas de protección aplicadas contra contacto indirecto según VDE0100g/7.75 párrafo 22
- Prueba de funcionamiento y ensayo individual según VDE560/11.87

Se tomaron las siguientes medidas de protección:

- Protección contra contacto directo según VDE0100/5.73. Par. 4
- Protección en caso de contacto indirecto según VDE0100/5.73 Par. 5

ii **Vea el capítulo 3.5 en la versión alemana para los diagramas.**

4 Disposiciones de seguridad

Al manipular instalaciones, deben cumplirse las disposiciones legales sobre prevención de accidentes según BGG 945: Inspección de plataformas elevadoras; BGR 500: Operación de instalaciones; VBG 14.

Cabe señalar especialmente el cumplimiento de las siguientes prescripciones:

- Para hacer funcionar la instalación deberán seguirse las disposiciones de seguridad y las indicaciones de manejo de las instrucciones de servicio.
- El peso total de la carga elevada no deberá superar
 - los 2.500 kg en la SPRINTER MOBIL 2500 - HYMAX PRO 2500 y
 - los 3.000 kg en la SPRINTER MOBIL 3000 - HYMAX PRO 3000, permitiéndose una distribución de carga máxima de 3:2 ó 2:3 en la dirección de entrada o en contra de la dirección de entrada.
- Para el manejo autónomo de instalaciones sólo deberán emplearse personas que tengan 18 años de edad cumplidos, hayan sido instruidos en el manejo de la instalación y hayan demostrado sus aptitudes para la actividad frente al empleador. Deberán ser comisionados expresamente por el empleador para el manejo de la instalación (extracto de BGR 500), véase el protocolo de traspaso.
- El funcionamiento de la instalación sólo está permitido sobre una superficie plana y firme.
- Durante el proceso de elevación o descenso, no deberá permanecer ninguna persona en el área de trabajo de la instalación.
- Está prohibido el transporte de personas con la instalación.
- Está prohibido treparse a la instalación.
- Después de realizar modificaciones en la estructura y de efectuar reparaciones en las piezas portantes, la instalación deberá ser inspeccionada por un perito.
- Las intervenciones en la instalación recién deberán realizarse una vez que el interruptor principal (2) esté apagado y bloqueado.
- En vehículos con poca distancia del chasis al suelo o con equipamientos especiales, deberá comprobarse con anticipación si pueden producirse daños.
- Deberán tenerse en cuenta posibles desplazamientos del centro de gravedad debido al desmontaje de piezas pesadas del vehículo.

4.1 Inspección de seguridad

La inspección de seguridad es necesaria para garantizar la fiabilidad del sistema elevador. Ésta deberá realizarse:

1. Antes de la primera puesta en servicio después de la instalación del sistema elevador

Utilice el formulario "Inspección de seguridad por única vez".

2. Después de la primera puesta en servicio periódicamente a intervalos de no más de un año
Utilice el formulario "Inspección de seguridad periódica".
3. Después de realizar modificaciones en la estructura del sistema elevador.
Utilice el formulario "Inspección de seguridad extraordinaria".

! Las inspecciones de seguridad por única vez y periódicas deberán ser realizadas por un experto. Se recomienda al mismo tiempo llevar a cabo un mantenimiento.

ii Después de realizar modificaciones en la estructura (por ejemplo modificación de la capacidad de carga o de la altura de elevación) y después de hacer reparaciones considerables en las piezas portantes (por ej. trabajos de soldadura) será necesaria una revisión que estará a cargo de un perito (inspección de seguridad extraordinaria).

Este libro de inspección contiene formularios con un programa detallado de control para la inspección de seguridad. Utilice el formulario correspondiente, registre el estado de la instalación inspeccionada y deje el formulario cumplimentado en el libro de inspección.

5 Instrucciones de manejo



Durante el manejo de la instalación deberán respetarse a toda costa las disposiciones de seguridad. ¡Antes del primer manejo lea detenidamente las disposiciones de seguridad del capítulo 3!



Para evitar la intervención de personas no autorizadas deberá desconectarse el interruptor principal (2) una vez alcanzada la altura de trabajo.

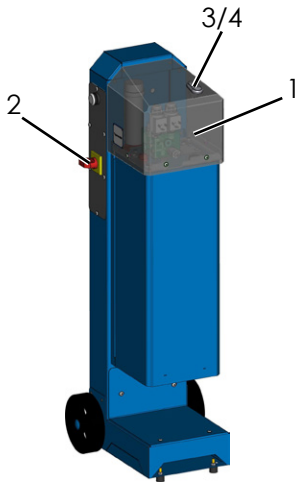

1 Cubierta 2 Interruptor principal
3 Pulsador "SUBIR" 4 Pulsador "BAJAR"



En las plataformas elevadoras SPRINTER MOBIL - HYMAX PRO el motor del vehículo elevado debe encontrarse siempre del lado del cojinete fijo, de lo contrario existe peligro de caída del vehículo.

El centro de gravedad total del vehículo incluyendo la carga deberá estar a una distancia de entre 100 mm y 600 mm del cojinete fijo, medidos hacia el centro de la plataforma elevadora, de lo contrario existe peligro de caída del vehículo.

Subir el vehículo lentamente por los carriles de acceso de modo que esté centrado en sentido longitudinal y transversal.

Vehículos con tracción delantera:

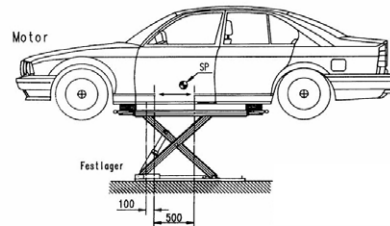

El centro de gravedad global debe estar entre 100 y 600 mm del cojinete fijo hacia el centro del elevador.

cojinete fijo

CG = centro de gravedad

cojinete fijo 008

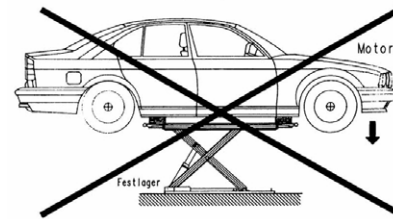

Vehículos con tracción trasera:

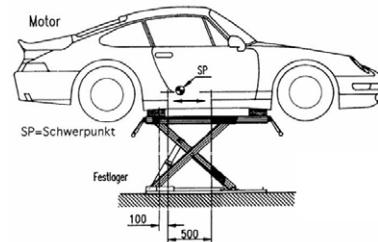

El centro de gravedad global debe estar entre 100 y 600 mm del cojinete fijo hacia el centro del elevador.

cojinete fijo

CG = centro de gravedad

cojinete fijo 009

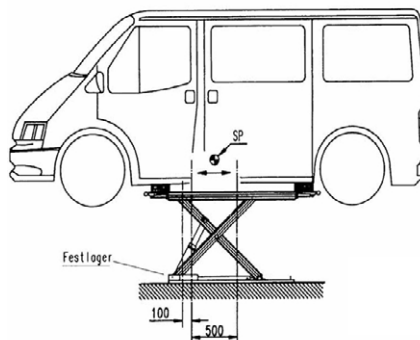
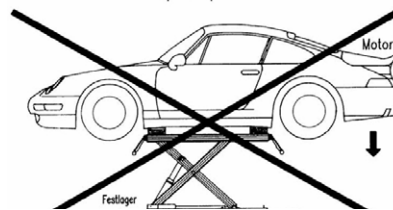

El centro de gravedad global debe estar entre 100 y 600 mm del cojinete fijo hacia el centro del elevador.

CG = centro de gravedad

cojinete fijo 010

5.1 Elevación del vehículo

! ¡Atención! No se deberá transitar por encima de las líneas hidráulicas, esto puede ocasionar daños e incluso el descenso del vehículo en caso de fugas.

! Deberá tenerse en cuenta el centro de gravedad total del vehículo.

i Si fuera necesario, utilizar las rampas para subir el vehículo de manera segura.

- Asegurar el vehículo para evitar que se mueva; accionar el freno de mano, poner en marcha.
- Controlar la zona de peligro. No deberá encontrarse ninguna persona u objeto en el área de trabajo de la plataforma elevadora o sobre la plataforma elevadora.
- Encendido del control. Girar el interruptor principal (2) a la posición "1" (véase la figura 007).
- Posicionar las almohadillas de polímero debajo de los puntos prescritos por el fabricante del vehículo. Las almohadillas de polímero no deben colocarse al borde, de lo contrario existe peligro de caída del vehículo.
- Levantar el vehículo. Presionar el pulsador "SUBIR" (3).
- Una vez que las ruedas estén en el aire, el proceso de elevación deberá interrumpirse para comprobar que las almohadillas de polímero están en el lugar correcto.
- Levantar el vehículo hasta la altura de trabajo deseada.
- Posicione entonces el grupo de comando de modo que el paquete flexible de mangueras (mangueras de protección y mangueras hidráulicas) no pueda resultar dañado por factores externos (por ej. pasarles por encima con carga).

5.2 Descenso del vehículo

! ¡Atención! No se deberá transitar por encima de las líneas hidráulicas, esto puede ocasionar daños e incluso el descenso del vehículo en caso de fugas.

- Controlar la zona de peligro. No deberá encontrarse ninguna persona u objeto en el área de trabajo de la plataforma elevadora o sobre la plataforma elevadora.

! Nunca baje el vehículo sin ruedas hasta la posición más baja. De lo contrario, la plataforma elevadora no podrá levantar la carga por sus propios medios. Además, pueden producirse daños en el vehículo.

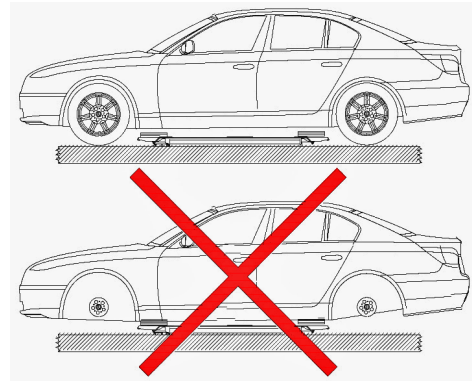

015

- Bajar el vehículo hasta la altura de trabajo deseada. Presionar el pulsador "BAJAR" (4) (véase la figura 007).
- La instalación está equipada con una PARADA CE opcional. Al "BAJAR" (4) hasta la posición inferior, la instalación se detiene a una altura de 300 mm. Para permitir un descenso de la instalación es necesario soltar el pulsador "BAJAR" (4) y volverlo a presionar. Sonará una señal de advertencia acústica hasta que la instalación alcance la posición inferior
- Deberá observarse todo el proceso de descenso.
- Cuando sea perceptible que la plataforma elevadora se encuentra en la posición inferior, deberán retirarse las almohadillas de polímero y sacarse el vehículo de la plataforma elevadora.

6 Comportamiento en caso de avería

En caso de interrumpirse la disponibilidad de servicio de la instalación puede existir un fallo menor. Examine la instalación para detectar las causas de fallo indicadas.

Si comprobando las causas indicadas el fallo no puede subsanarse, deberá notificarse al servicio posventa de su distribuidor.

Problema: El motor no arranca

Possible causas:	Solución:
No hay suministro eléctrico	Compruebe el suministro eléctrico
El interruptor principal (2) está desconectado o defectuoso	Comprobar el interruptor principal (2)
Fusible defectuoso	Haga revisar el fusible

Pulsados "SUBIR" (3) defectuoso	Notifique al servicio pos-venta
Motor defectuoso	Notifique al servicio pos-venta

Problema: El motor arranca, la carga no se levanta

Possible causas:	Solución:
La carga es muy pesada	Descargue la plataforma elevadora
El nivel de aceite hidráulico es demasiado bajo	Agregue aceite hidráulico
El dispositivo de descenso de emergencia no está cerrado	Compruebe el dispositivo de descenso de emergencia
Fuga en conducto de presión	Notifique al servicio pos-venta
Los enchufes de la plataforma elevadora vienen cableados para un campo giratorio a la derecha.	Posiblemente no concuerde con su toma de corriente. Deberá intercambiarse una fase.

Problema: La plataforma elevadora no desciende

Possible causas:	Solución:
La plataforma elevadora se encuentra con un obstáculo	Véase 7.1 Choque con un obstáculo
Válvula hidráulica defectuosa	Notifique al servicio pos-venta
Pulsador "BAJAR" (4) defectuoso	Notifique al servicio pos-venta
Se presionó el pulsador equivocado	Accione el pulsador correcto

6.1 Choque con un obstáculo

Si la instalación se encuentra con un obstáculo durante el descenso, ésta se detendrá por la resistencia mecánica. En este caso la plataforma elevadora deberá desplazarse hacia arriba tanto

como sea necesario mediante el accionamiento del pulsador "SUBIR" (3) en el grupo de comando, hasta que el obstáculo pueda retirarse. A partir de ese momento, la plataforma elevadora se encontrará en condiciones normales de operación y podrá seguir funcionando como se describe en las instrucciones de servicio.

6.2 Descenso de emergencia en caso de corte del suministro eléctrico



Un descenso de emergencia es una intervención en el control de la instalación y sólo debe ser realizado por un especialista con experiencia. El descenso de emergencia debe hacerse en la secuencia descrita a continuación, de lo contrario pueden existir daños y peligros para la vida y la integridad física de las personas.



Cualquier tipo de fuga externa es inadmisibles y debe subsanarse inmediatamente. Esto es absolutamente necesario, especialmente antes de un descenso de emergencia.

Las razones que pueden hacer necesario un descenso de emergencia son por ej. corte de energía, avería de la válvula de descenso, etc.

1. Desconectar el interruptor principal (2).
2. Aflojar y retirar la cubierta frontal del grupo (1).
3. Desenroscar los pasadores de las válvulas V1 y V2 en sentido antihorario.

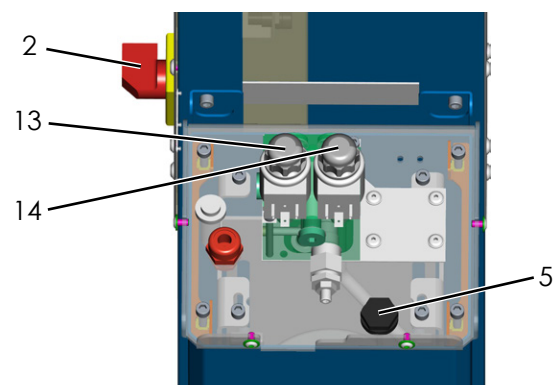

2 Interruptor principal 5 Abertura de llenado de aceite 002
13 Válvula V1 14 Válvula V2

4. El proceso de descenso comenzará inmediatamente.
5. Todo el proceso de descenso deberá ser observado siempre por el operador. Observe la reacción del vehículo.
6. Bajar el vehículo hasta la posición inferior.
7. Enroscar los pasadores de las válvulas V1 y V2 nuevamente en su totalidad.

7 Mantenimiento y cuidado de la instalación



Antes de un mantenimiento deberán hacerse todos los preparativos para asegurar que durante los trabajos de mantenimiento y reparación en la instalación elevadora no se produzcan peligros para la vida y la integridad física de las personas, ni daños a los bienes materiales.

En el desarrollo y la producción de productos Nußbaum se le da mucha importancia a la durabilidad y a la seguridad. Para garantizar la seguridad del operador, la fiabilidad del producto, bajos costes de mantenimiento, el reclamo de garantía y finalmente, la durabilidad de los productos, son tan necesarios el montaje y manejo correctos, como también el mantenimiento periódico y el cuidado suficiente.

Nuestras plataformas cumplen o superan todos los estándares de seguridad de los países en los que se venden. Las normas europeas, por ejemplo, obligan a realizar un mantenimiento cada 12 meses durante el funcionamiento de la plataforma por parte de personal cualificado. Para garantizar la mayor disponibilidad y funcionalidad posible del sistema de elevación, deberán asegurarse los trabajos de limpieza, conservación y mantenimiento por medio de eventuales contratos de mantenimiento.

El sistema de elevación debe someterse a mantenimiento periódicamente según el siguiente esquema. En caso de servicio intensivo y alto grado de contaminación, el intervalo de mantenimiento deberá acortarse.

Durante el uso diario deberá observarse el funcionamiento general del sistema de elevación. En caso de averías o fugas deberá notificarse el servicio posventa.

Para facilitar los trabajos de mantenimiento, siga las instrucciones en las etiquetas de mantenimiento que se encuentran en el grupo, según la versión de la plataforma elevadora.

7.1 Esquema de mantenimiento de la instalación



Antes de comenzar el mantenimiento deberá desconectarse el suministro eléctrico. La instalación deberá asegurarse contra el descenso accidental y el acceso no autorizado.

7.2 En caso de necesidad o daños visibles

7.2.1 Mantenimiento una vez al año

- Comprobar el estado de la placa de características, datos de capacidad de carga y pegatinas.

Si están dañados o ilegibles deberán reemplazarse.

- Comprobar el estado de la placa de características, datos de capacidad de carga y pegatinas. Si están dañados o ilegibles deberán reemplazarse.
- Eliminar arena y suciedad en vástagos de émbolo de los cilindros elevadores.
- Comprobar daños en los rascadores.
- Limpiar las piezas móviles como: pernos de articulación y cojinetes DU, piezas de deslizamiento, superficies de deslizamiento, rodillos portantes, comprobar su desgaste y reemplazar en caso necesario.
- Limpiar, comprobar el desgaste y engrasar ligeramente las piezas móviles como pernos de articulación, piezas de deslizamiento, superficies de deslizamiento. Deberá evitarse un exceso de grasa.
- Comprobar las almohadillas de polímero y renovar en caso necesario.
- Comprobar el funcionamiento de todos los dispositivos de seguridad existentes.
- Comprobar el estado y funcionamiento del conjunto móvil.
- Comprobar la suavidad de funcionamiento de la lanza (8), la rueda de dirección (6) y los ejes de las ruedas (9).
- El aceite hidráulico deberá cambiarse al menos cada dos años en funcionamiento normal, según las especificaciones del fabricante. Las más diversas influencias ambientales por ej. ubicación, variaciones de temperatura, servicio intensivo, etc. pueden influir en la calidad del aceite hidráulico. Por esta razón, el aceite deberá controlarse en la inspección anual de seguridad o en el mantenimiento.

El aceite estará usado, entre otras cosas, cuando presente un color lechoso o el aceite hidráulico tenga un olor desagradable.

Para cambiar el aceite, la plataforma elevadora deberá bajarse hasta la posición inferior; a continuación deberá aspirarse el aceite del depósito y renovar el contenido.

El fabricante recomienda un aceite hidráulico limpio de alta calidad. La cantidad y el tipo de aceite necesario se indica en los datos técnicos. Después del llenado, el aceite hidráulico deberá encontrarse entre la marca superior e inferior de la varilla o unos 2 cm por debajo de la abertura de llenado.

El aceite usado deberá desecharse correctamente en los lugares previstos (La oficina del distrito, el organismo de protección ambiental o el de inspección de empresas tienen la obligación de informar sobre los centros eliminación de residuos).

- Todas las soldaduras deberán someterse a una inspección visual. En caso de grietas o fracturas

de las soldaduras, deberá pararse la instalación y contactarse la empresa fabricante.

- Comprobar el recubrimiento de polvo, repararlo en caso necesario.

Los daños causados por agentes externos deberán tratarse inmediatamente después de su detección. En caso de no someter a tratamiento dichos puntos, el daño del recubrimiento de polvo podría extenderse y hacerse permanente por la infiltración de depósitos de todo tipo.

Estos puntos deberán rectificarse ligeramente (grano 120), limpiarse y desengrasarse. Después acabar con una pintura de retoque apropiada (tener en cuenta N° RAL).

- Comprobar las superficies galvanizadas y repararlas si fuera necesario. El óxido blanco es favorecido por la humedad permanente y la mala ventilación.

El óxido es producido por daños mecánicos, desgaste, depósitos agresivos (sal para la nieve, derrames de fluidos de servicio), deficiencias o ausencia de limpieza.

Utilizando una tela esmeril (grano A 280) pueden tratarse los puntos afectados. En caso necesario los puntos podrán retocarse con un material resistente (pintura, etc.).

- Comprobar la manguera de protección y las mangueras hidráulicas:

Deberá controlarse el estado de la manguera de protección y de las líneas hidráulicas. Éstas deberán reemplazarse en caso de daños. Las líneas hidráulicas deben revisarse necesariamente para detectar posibles puntos de aplastamiento (debido a factores externos por ej. pasarles por encima con carga). Estas líneas afectadas deberán reemplazarse. De lo contrario las mangueras de presión deben reemplazarse según la necesidad a más tardar cada 6 años.

Las mangueras deben reemplazarse:

- En caso de daños en la capa exterior hasta el revestimiento interior (por ej. puntos de rozamiento, cortes y grietas).
- En caso de fragilidad en la capa exterior (formación de grietas), deformaciones de la forma natural, tanto al estar sin presión como al estar sometidas a presión.
- En caso de fugas.
- En caso de daño o deformación del accesorio de conexión.
- En caso de desprenderse del accesorio de conexión.
- En caso de superarse la vida útil.

¡No se permite la reparación de la línea flexible utilizando la manguera/el accesorio de conexión instalado!

Una extensión de la directiva mencionada para intervalos de recambio es posible si se hace inspeccionar su fiabilidad operativa por personas

competentes a intervalos adaptados, reducidos si fuera necesario.

A causa de la extensión de los intervalos de recambio no deberá producirse ninguna situación peligrosa, que pudiera lesionar a los empleados o a otras personas.

- En instalaciones con envolvente de aluminio, ésta deberá retirarse para eliminar la suciedad de los carriles de acceso.
- Comprobar los pares de apriete de los tacos de fijación.
- Deberá comprobarse el estado y funcionamiento de los medios de suspensión de carga.
- Comprobar los pares de apriete de los tornillos de fijación. Véase también el protocolo de instalación.

Par de apriete (Nm) para tornillos de vástago

Clase de resistencia 8.8

	0,08*	0,12**	0,14***
M8	17,9	23,1	25,3
M10	36	46	51
M12	61	80	87
M16	147	194	214
M20	297	391	430
M24	512	675	743

Clase de resistencia 10.9

	0,08*	0,12**	0,14***
M8	26,2	34	37,2
M10	53	68	75
M12	90	117	128
M16	216	285	314
M20	423	557	615
M24	730	960	1060

* Coeficiente de rozamiento por deslizamiento 0,8 lubricado con MoS2

** Coeficiente de rozamiento por deslizamiento 0,12 ligeramente aceitado

*** Coeficiente de rozamiento por deslizamiento 0,14 tornillo protegido con plástico microencapsulado

- La instalación está equipada con cojinetes de deslizamiento Du que no requieren mantenimiento. Debido a influencias ambientales de diversos tipos (por ej. humedad, polvo, suciedad) puede suceder que se produzcan ruidos en los cojinetes. En estos casos deberá rociarse las piezas afectadas con un spray de aceite libre de ácidos y resinas (no debe ser un aceite adhesivo o biodegradable). Los ruidos normalmente se pasan después de subir y bajar varias veces la instalación.
- Comprobar el funcionamiento de la PARADA CE con señal de advertencia.

7.2.2 Mantenimiento cada 2 años

Cambiar el aceite hidráulico según las instrucciones del fabricante.

7.2.3 Mantenimiento cada 6 años

- Reemplazar las mangueras de protección y las mangueras hidráulicas.
Extracto de BGR 237
Requisito para la manguera hidráulica:
- Exigencia normal:
6 años incluyendo 2 años de almacenamiento.
- Alta exigencia por ej. debido a mayores tiempos de servicio, por ej. en varios turnos, tiempos de ciclo reducidos e impulsos de presión, así como severas influencias externas e internas (debido al medio), las cuales puedan reducir considerablemente la vida útil de la manguera:
2 años de vida útil.

7.3 Limpieza y cuidado de la instalación

Un cuidado periódico y competente contribuye a la puesta en valor de la instalación.

Además, éste puede ser también una de las condiciones para hacer válida la garantía en caso de eventuales daños por corrosión.

La mejor protección para la instalación es la eliminación periódica de contaminantes de todo tipo.

Esto incluye principalmente:

- Sal para la nieve
- Arena, guijarros, tierra
- Polvo industrial de todo tipo
- Agua; también en combinación con otras influencias ambientales
- Depósitos agresivos de todo tipo
- Humedad permanente debido a una ventilación insuficiente

Con qué frecuencia debe limpiarse la instalación dependerá, entre otras cosas, de la frecuencia de utilización, la manipulación de la instalación, la limpieza del taller y la ubicación de la instalación.

Además, el grado de contaminación dependerá de la estación del año, de las condiciones climáticas y de la ventilación del taller.

En condiciones desfavorables puede ser necesaria una limpieza semanal de la instalación, pero también una limpieza mensual puede ser suficiente.

No utilice a agentes agresivos o abrasivos para la limpieza, más bien utilice productos de limpieza suaves, por ej. un detergente comercial y agua tibia.

- No utilice limpiadores de alta presión para la limpieza (por ej. chorro de vapor).
- Elimine toda la suciedad cuidadosamente con una esponja, dado el caso con un cepillo.
- Procure que no queden residuos de detergente sobre la instalación.
- Después de la limpieza, la instalación deberá secarse frotándola con un paño y rociarse ligeramente con un spray con cera o aceite.

7.4 Limpieza y cuidado del acero inoxidable

Después del montaje debería realizarse en cualquier caso una primera limpieza con nuestro

conservante de acero inoxidable. Para ello recomendamos nuestro spray conservante de acero inoxidable (1).

Es absolutamente necesario eliminar las partículas de hierro, polvo de amolado, virutas y salpicaduras de soldadura. Estos cuerpos extraños pueden acelerar la corrosión si se depositan sobre la superficie de acero inoxidable. En este proceso se quiebra la capa pasiva del acero inoxidable y esto conduce a la aparición de corrosión puntiforme.

Para garantizar un aspecto impecable de la superficie de acero inoxidable a largo plazo, recomendamos limpiar y conservar periódicamente el acero inoxidable en su parte exterior (mejor cada 6 meses).

Las suciedades y depósitos que ya hayan aparecido o los ataques masivos de corrosión pueden eliminarse con nuestro limpiador especial "Pelox" (2).

Para los productos de acero inoxidable que se instalan cerca del mar, deben usarse productos resistentes al agua de mar de calidad V4A.

Encontrará también información detallada visitando www.edelstahl-rostoffrei.de.

Todas las piezas de acero inoxidable de la gama de productos Feldmann son de V2A o V4A con el número de material 1.4301 ó 1.4401104. La superficie está rectificada (grano máximo 240).

¡A pesar de la especificación "inoxidable" las piezas de acero inoxidable pueden oxidarse!

El acero inoxidable es una garantía de durabilidad y elegancia. Para mantener la alta calidad de la superficie en forma duradera, es esencial conservar y proteger periódicamente el material noble.

La corrosión ligera puede ser causada por factores ambientales o tratamiento inadecuado.

¿Cómo se produce la corrosión ligera?

Factores ambientales:

- En condiciones de alta humedad con salinidad cerca del mar.
- En zonas industriales con contaminación del aire particularmente agresiva (lluvia ácida).
- Al tomar contacto la superficie con salpicaduras de agua con sal de las carreteras.
- Al tomar contacto con agua clorada (V2A no es adecuado para piscinas).

Factores de montaje:

- Cuando se trabaja con herramientas que han estado en contacto con hierro normal.
- En caso de desprendimiento de chispas, las cuales llegan a la superficie por ej. durante el rectificado.
- Al tomar contacto la superficie con desechos químicos de la construcción (cal, polvo de cemento, etc.) que se depositan en la superficie.
- Productos de limpieza agresivos.

1. Spray conservante 7064-PF limpia, conserva y protege las piezas de acero inoxidable.
2. Limpiador especial Pelox 7065-PE para las suciedades más rebeldes, depósitos y corrosión.
3. Limpiador y conservante 50-ESP limpia y conserva (protección prolongada).

8 Montaje y puesta en servicio

8.1 Directivas de instalación

- Existe la posibilidad de fijar la plataforma elevadora sobre un piso de hormigón existente con una calidad de hormigón mín. de C20/25 y un espesor del hormigón mín. de 160 mm (normal armado).
- Para proteger los cables eléctricos, todos los pasos de cables deberán entonces estar provistos de manguitos o tubos de plástico flexibles.
- Una vez realizado el montaje de la plataforma elevadora y antes de la primera puesta en servicio, el cliente (titular/explotador) deberá hacer inspeccionar el conductor de protección de la plataforma elevadora según las directivas IEC (60364-6-61). Se recomienda también una prueba de resistencia de aislamiento.
- El anclaje de la plataforma elevadora es realizada por montadores capacitados del fabricante o del distribuidor. Si el titular/explotador dispone de montadores capacitados debidamente, el equipo también puede ser instalado por su cuenta. La instalación debe realizarse siguiendo las instrucciones de montaje.
- La máquina de serie no deberá instalarse en locales con peligro de explosión o naves de lavado.
- Para la conexión eléctrica deberá disponerse de 3~/N + PE, 400 V, 50 Hz, fusibles de 16 A de acción lenta.

ii El protector de pies (15) con la pegatina de color naranja (16) deberá montarse siempre del lado en que se encuentra el cilindro (17).

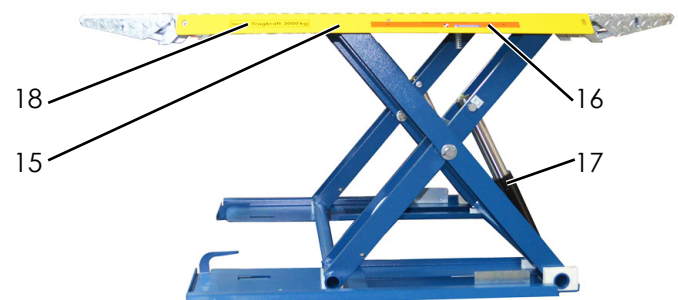

15 Protector de pies

16 Pegatina naranja

17 Cilindro

18 Pegatina con capacidad de carga

Ilustración similar 022

8.2 Puesta en servicio

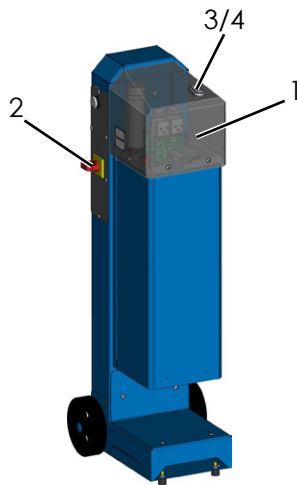

1 Cubierta 2 Interruptor principal
3 Pulsador "SUBIR" 4 Pulsador "BAJAR"

- Retire la cubierta delantera (1).
- Aflojar y retirar el tapón roscado (5) del depósito de aceite.

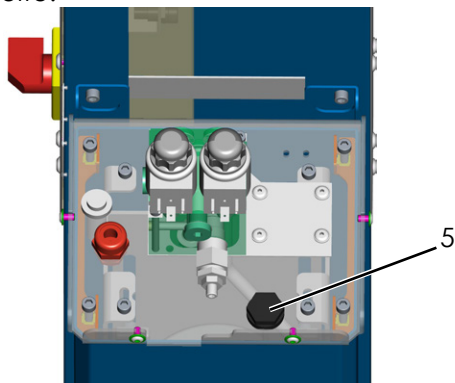

5 Abertura de llenado de aceite 026

- Verter el aceite hidráulico nuevo (por ej. HLP32). Se necesitan unos 8 litros.
- Para la conexión eléctrica deberá disponerse de 3~/N + PE, 400 V, 50 Hz, fusibles de 16 A de acción lenta.
- Enchufar el cable eléctrico en la toma de conexión a la red (por ej. enchufe Cekon).



003

- Conectar el interruptor principal (2) y presionar el pulsador "SUBIR" (3).

! Si después de unos segundos la plataforma elevadora no sube, el sentido de rotación del motor no es correcto. Intercambie 2 fases en el enchufe.

- Después de esto presionar de nuevo el pulsador "SUBIR" (3) y desplazar la plataforma elevadora varias veces sin carga hasta las posiciones finales superior e inferior. De esta manera se purga casi por completo el aire del sistema hidráulico.

8.3 Cambio del lugar de emplazamiento

- Para trasladar la plataforma elevadora, ésta se debe levantar unos 500 mm para que queden colgando los ejes de las ruedas posteriores (9) y la rueda de dirección (6).

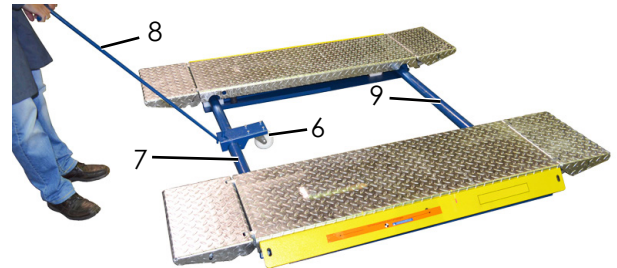

6 Rueda de dirección Ilustración similar 004
7 Eje de torsión 8 Lanza 9 Ejes de las ruedas

- Colocar la rueda de dirección (6) sobre el eje de torsión (7). A continuación, desplazar ésta hasta que el mecanismo de arrastre (10) se encuentre en la escotadura (11) de la rueda de dirección.

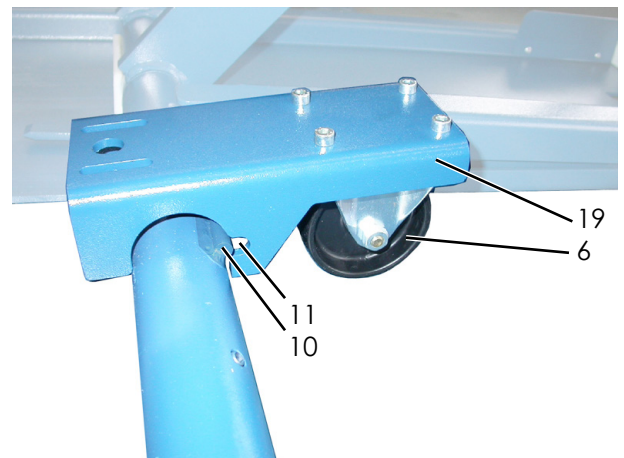

6 Rueda de dirección 005
10 Mecanismo de arrastre
11 Escotadura
19 Soporte de la rueda de dirección

- Los ejes de las ruedas (9) se encuentran en la chapa inferior de la plataforma elevadora (12).

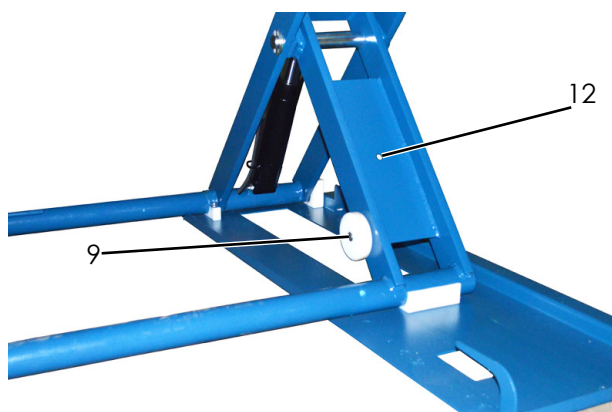

9 Eje de la rueda 019
12 Espacio de almacenamiento del eje de la rueda

Para facilitar que queden colgando puede ser necesario eventualmente subir o bajar un poco la plataforma elevadora.

- Después de esto bajar por completo la plataforma elevadora. Enganchar la lanza (8) en la rueda de dirección (6) y la plataforma elevadora podrá trasladarse.
- Para retirar las ruedas deberán ejecutarse las instrucciones en la secuencia inversa.
- La SPRINTER MOBIL - HYMAX PRO vuelve a quedar rápidamente disponible gracias al grupo manual móvil.
- Para cambiar el lugar de emplazamiento de una plataforma elevadora anclada al suelo deberán alcanzarse las condiciones previas de acuerdo a las directivas de instalación del capítulo 4.1.

! Deberán utilizarse tacos nuevos. ¡Los tacos viejos ya no están en condiciones de ser utilizados!

8.4 Selección de los tacos

- **Taco Liebig sin revestimiento de suelo (soldado)**
Tacos de seguridad con perno roscado y tuerca BM 10-15/70/40
- **Taco Liebig con revestimiento de suelo (soldado)**
Tacos de seguridad con perno roscado y tuerca BM 10-15/70/xx (la longitud del taco depende del revestimiento de suelo)
- **Taco Fischer sin revestimiento de suelo (soldado)**
Anclaje de alta resistencia FH II-B (perno y tuerca) FH II 15/50 B
- **Taco Hilti sin revestimiento de suelo (soldado)**
Anclaje para carga pesada HSL-3-G M10/40
- **Taco Hilti sin revestimiento de suelo (soldado)**
Anclaje para carga pesada Hilti HIT-V-5.8/M10/130

Pueden utilizarse tacos equivalentes de otros fabricantes conocidos, teniendo en cuenta las disposiciones.

8.5 Montaje

Deberá tenerse en cuenta la hoja informativa de los tacos utilizados.

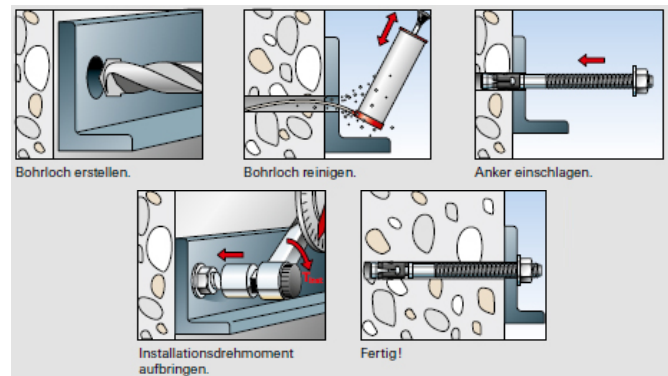

011

9 Inspección de seguridad

La inspección de seguridad es necesaria para garantizar la fiabilidad de la plataforma elevadora. Ésta deberá realizarse.

1. Antes de la primera puesta en servicio después de la instalación de la plataforma elevadora Utilice el formulario "Inspección de seguridad por única vez"
2. Después de la primera puesta en servicio periódicamente a intervalos de no más de un año. Utilice el formulario "Inspección de seguridad periódica"
3. Después de realizar modificaciones en la estructura de la plataforma elevadora. Utilice el formulario "Inspección de seguridad extraordinaria"

Las inspecciones de seguridad por única vez y periódicas deberán ser realizadas por un experto. Se recomienda al mismo tiempo llevar a cabo un mantenimiento.

Después de realizar modificaciones en la estructura (por ejemplo modificación de la capacidad de carga o de la altura de elevación) y después de hacer reparaciones considerables en las piezas portantes (por ej. trabajos de soldadura) será necesaria una revisión que estará a cargo de un perito (inspección de seguridad extraordinaria).

Este libro de inspección contiene formularios con un programa de control impreso para la inspección de seguridad. Utilice el formulario correspondiente, registre el estado de la plataforma elevadora inspeccionada y deje el formulario cumplimentado en el libro de inspección.

9.1 Inspección de seguridad por única vez antes de la puesta en servicio

 Fotocopiar, cumplimentar y dejar en el libro de inspección Número de serie: _____

Paso de prueba	Satis- factorio	Defecto o falta	Inspección posterior	Observación
Placa de características	<input type="checkbox"/>	<input type="checkbox"/>	<input type="checkbox"/>	_____
Pegatina centro de gravedad total	<input type="checkbox"/>	<input type="checkbox"/>	<input type="checkbox"/>	_____
Instrucciones de manejo	<input type="checkbox"/>	<input type="checkbox"/>	<input type="checkbox"/>	_____
Datos de capacidad de carga en la instalación..	<input type="checkbox"/>	<input type="checkbox"/>	<input type="checkbox"/>	_____
Función pulsador "SUBIR, BAJAR"	<input type="checkbox"/>	<input type="checkbox"/>	<input type="checkbox"/>	_____
Estado general de la instalación	<input type="checkbox"/>	<input type="checkbox"/>	<input type="checkbox"/>	_____
Estado/Función protector de pies	<input type="checkbox"/>	<input type="checkbox"/>	<input type="checkbox"/>	_____
Función parada CE + señal de advertencia.....	<input type="checkbox"/>	<input type="checkbox"/>	<input type="checkbox"/>	_____
Estado/Función rampas	<input type="checkbox"/>	<input type="checkbox"/>	<input type="checkbox"/>	_____
Protección del perno	<input type="checkbox"/>	<input type="checkbox"/>	<input type="checkbox"/>	_____
Estado pernos y cojinetes	<input type="checkbox"/>	<input type="checkbox"/>	<input type="checkbox"/>	_____
Construcción portante (deformación, grietas)....	<input type="checkbox"/>	<input type="checkbox"/>	<input type="checkbox"/>	_____
Estado del grupo	<input type="checkbox"/>	<input type="checkbox"/>	<input type="checkbox"/>	_____
Estado cubiertas	<input type="checkbox"/>	<input type="checkbox"/>	<input type="checkbox"/>	_____
Estado de la pintura	<input type="checkbox"/>	<input type="checkbox"/>	<input type="checkbox"/>	_____
Condición de la superficie vástagos de émbolo	<input type="checkbox"/>	<input type="checkbox"/>	<input type="checkbox"/>	_____
Hermeticidad sistema hidráulico	<input type="checkbox"/>	<input type="checkbox"/>	<input type="checkbox"/>	_____
Nivel del aceite hidráulico	<input type="checkbox"/>	<input type="checkbox"/>	<input type="checkbox"/>	_____
Estado líneas hidráulicas	<input type="checkbox"/>	<input type="checkbox"/>	<input type="checkbox"/>	_____
Estado manguera de protección	<input type="checkbox"/>	<input type="checkbox"/>	<input type="checkbox"/>	_____
Estado líneas eléctricas	<input type="checkbox"/>	<input type="checkbox"/>	<input type="checkbox"/>	_____
Estado soldaduras	<input type="checkbox"/>	<input type="checkbox"/>	<input type="checkbox"/>	_____
Par de apriete tacos de fijación	<input type="checkbox"/>	<input type="checkbox"/>	<input type="checkbox"/>	_____
Par de apriete de los tornillos de fijación	<input type="checkbox"/>	<input type="checkbox"/>	<input type="checkbox"/>	_____
Estado almohadillas de polímero	<input type="checkbox"/>	<input type="checkbox"/>	<input type="checkbox"/>	_____
Estado/Función conjunto móvil	<input type="checkbox"/>	<input type="checkbox"/>	<input type="checkbox"/>	_____
Prueba de funcionamiento instalación con carga	<input type="checkbox"/>	<input type="checkbox"/>	<input type="checkbox"/>	_____

*) ¡Marcar lo que corresponda, si se requiere una verificación marcar adicionalmente!

Inspección de seguridad realizada el: _____

Realizado por la empresa: _____

Nombre, firma del perito: _____

Resultado de la prueba: Es arriesgado que continúe funcionando, verificación requerida
 Puede continuar funcionando, subsanar defecto hasta el _____
 No presenta defectos, puede continuar funcionando sin problemas

Firma del perito

Firma del titular

En caso de ser necesaria la reparación de un defecto

Defecto reparado el: _____

Firma del titular

(¡Para la verificación debe usarse un nuevo formulario!)

9.2 Inspección de seguridad periódica y mantenimiento

 Fotocopiar, cumplimentar y dejar en el libro de inspección Número de serie: _____

Paso de prueba	Satis- factorio	Defecto o falta	Inspección posterior	Observación
Placa de características.....	<input type="checkbox"/>	<input type="checkbox"/>	<input type="checkbox"/>	_____
Pegatina centro de gravedad total	<input type="checkbox"/>	<input type="checkbox"/>	<input type="checkbox"/>	_____
Instrucciones de manejo.....	<input type="checkbox"/>	<input type="checkbox"/>	<input type="checkbox"/>	_____
Datos de capacidad de carga en la instalación..	<input type="checkbox"/>	<input type="checkbox"/>	<input type="checkbox"/>	_____
Función pulsador "SUBIR, BAJAR"	<input type="checkbox"/>	<input type="checkbox"/>	<input type="checkbox"/>	_____
Estado general de la instalación	<input type="checkbox"/>	<input type="checkbox"/>	<input type="checkbox"/>	_____
Estado/Función protector de pies.....	<input type="checkbox"/>	<input type="checkbox"/>	<input type="checkbox"/>	_____
Función parada CE + señal de advertencia.....	<input type="checkbox"/>	<input type="checkbox"/>	<input type="checkbox"/>	_____
Estado/Función rampas	<input type="checkbox"/>	<input type="checkbox"/>	<input type="checkbox"/>	_____
Protección del perno	<input type="checkbox"/>	<input type="checkbox"/>	<input type="checkbox"/>	_____
Estado pernos y cojinetes	<input type="checkbox"/>	<input type="checkbox"/>	<input type="checkbox"/>	_____
Construcción portante (deformación, grietas)....	<input type="checkbox"/>	<input type="checkbox"/>	<input type="checkbox"/>	_____
Estado del grupo	<input type="checkbox"/>	<input type="checkbox"/>	<input type="checkbox"/>	_____
Estado cubiertas	<input type="checkbox"/>	<input type="checkbox"/>	<input type="checkbox"/>	_____
Estado de la pintura	<input type="checkbox"/>	<input type="checkbox"/>	<input type="checkbox"/>	_____
Condición de la superficie vástagos de émbolo	<input type="checkbox"/>	<input type="checkbox"/>	<input type="checkbox"/>	_____
Hermeticidad sistema hidráulico	<input type="checkbox"/>	<input type="checkbox"/>	<input type="checkbox"/>	_____
Nivel del aceite hidráulico.....	<input type="checkbox"/>	<input type="checkbox"/>	<input type="checkbox"/>	_____
Estado líneas hidráulicas.....	<input type="checkbox"/>	<input type="checkbox"/>	<input type="checkbox"/>	_____
Estado manguera de protección.....	<input type="checkbox"/>	<input type="checkbox"/>	<input type="checkbox"/>	_____
Estado líneas eléctricas.....	<input type="checkbox"/>	<input type="checkbox"/>	<input type="checkbox"/>	_____
Estado soldaduras	<input type="checkbox"/>	<input type="checkbox"/>	<input type="checkbox"/>	_____
Par de apriete tacos de fijación	<input type="checkbox"/>	<input type="checkbox"/>	<input type="checkbox"/>	_____
Par de apriete de los tornillos de fijación	<input type="checkbox"/>	<input type="checkbox"/>	<input type="checkbox"/>	_____
Estado almohadillas de polímero	<input type="checkbox"/>	<input type="checkbox"/>	<input type="checkbox"/>	_____
Estado/Función conjunto móvil	<input type="checkbox"/>	<input type="checkbox"/>	<input type="checkbox"/>	_____
Prueba de funcionamiento instalación con carga	<input type="checkbox"/>	<input type="checkbox"/>	<input type="checkbox"/>	_____

*) ¡Marcar lo que corresponda, si se requiere una verificación marcar adicionalmente!

Inspección de seguridad realizada el: _____

Realizado por la empresa: _____

Nombre, firma del perito: _____

Resultado de la prueba: Es arriesgado que continúe funcionando, verificación requerida
 Puede continuar funcionando, subsanar defecto hasta el _____
 No presenta defectos, puede continuar funcionando sin problemas

Firma del perito

Firma del titular

En caso de ser necesaria la reparación de un defecto

Defecto reparado el: _____

Firma del titular

(¡Para la verificación debe usarse un nuevo formulario!)

Inspección de seguridad periódica y mantenimiento

ⓘ Fotocopiar, cumplimentar y dejar en el libro de inspección Número de serie: _____

Paso de prueba	Satis- factorio	Defecto o falta	Inspección posterior	Observación
Placa de características	<input type="checkbox"/>	<input type="checkbox"/>	<input type="checkbox"/>	_____
Pegatina centro de gravedad total	<input type="checkbox"/>	<input type="checkbox"/>	<input type="checkbox"/>	_____
Instrucciones de manejo.....	<input type="checkbox"/>	<input type="checkbox"/>	<input type="checkbox"/>	_____
Datos de capacidad de carga en la instalación..	<input type="checkbox"/>	<input type="checkbox"/>	<input type="checkbox"/>	_____
Función pulsador "SUBIR, BAJAR"	<input type="checkbox"/>	<input type="checkbox"/>	<input type="checkbox"/>	_____
Estado general de la instalación	<input type="checkbox"/>	<input type="checkbox"/>	<input type="checkbox"/>	_____
Estado/Función protector de pies	<input type="checkbox"/>	<input type="checkbox"/>	<input type="checkbox"/>	_____
Función parada CE + señal de advertencia.....	<input type="checkbox"/>	<input type="checkbox"/>	<input type="checkbox"/>	_____
Estado/Función rampas	<input type="checkbox"/>	<input type="checkbox"/>	<input type="checkbox"/>	_____
Protección del perno	<input type="checkbox"/>	<input type="checkbox"/>	<input type="checkbox"/>	_____
Estado pernos y cojinetes	<input type="checkbox"/>	<input type="checkbox"/>	<input type="checkbox"/>	_____
Construcción portante (deformación, grietas)....	<input type="checkbox"/>	<input type="checkbox"/>	<input type="checkbox"/>	_____
Estado del grupo	<input type="checkbox"/>	<input type="checkbox"/>	<input type="checkbox"/>	_____
Estado cubiertas	<input type="checkbox"/>	<input type="checkbox"/>	<input type="checkbox"/>	_____
Estado de la pintura	<input type="checkbox"/>	<input type="checkbox"/>	<input type="checkbox"/>	_____
Condición de la superficie vástagos de émbolo	<input type="checkbox"/>	<input type="checkbox"/>	<input type="checkbox"/>	_____
Hermeticidad sistema hidráulico	<input type="checkbox"/>	<input type="checkbox"/>	<input type="checkbox"/>	_____
Nivel del aceite hidráulico.....	<input type="checkbox"/>	<input type="checkbox"/>	<input type="checkbox"/>	_____
Estado líneas hidráulicas.....	<input type="checkbox"/>	<input type="checkbox"/>	<input type="checkbox"/>	_____
Estado manguera de protección.....	<input type="checkbox"/>	<input type="checkbox"/>	<input type="checkbox"/>	_____
Estado líneas eléctricas.....	<input type="checkbox"/>	<input type="checkbox"/>	<input type="checkbox"/>	_____
Estado soldaduras	<input type="checkbox"/>	<input type="checkbox"/>	<input type="checkbox"/>	_____
Par de apriete tacos de fijación	<input type="checkbox"/>	<input type="checkbox"/>	<input type="checkbox"/>	_____
Par de apriete de los tornillos de fijación	<input type="checkbox"/>	<input type="checkbox"/>	<input type="checkbox"/>	_____
Estado almohadillas de polímero	<input type="checkbox"/>	<input type="checkbox"/>	<input type="checkbox"/>	_____
Estado/Función conjunto móvil	<input type="checkbox"/>	<input type="checkbox"/>	<input type="checkbox"/>	_____
Prueba de funcionamiento instalación con carga	<input type="checkbox"/>	<input type="checkbox"/>	<input type="checkbox"/>	_____

*) ¡Marcar lo que corresponda, si se requiere una verificación marcar adicionalmente!

Inspección de seguridad realizada el: _____

Realizado por la empresa: _____

Nombre, firma del perito: _____

Resultado de la prueba: Es arriesgado que continúe funcionando, verificación requerida
 Puede continuar funcionando, subsanar defecto hasta el _____
 No presenta defectos, puede continuar funcionando sin problemas

Firma del perito

Firma del titular

En caso de ser necesaria la reparación de un defecto

Defecto reparado el: _____

Firma del titular

(¡Para la verificación debe usarse un nuevo formulario!)

Inspección de seguridad periódica y mantenimiento

 Fotocopiar, cumplimentar y dejar en el libro de inspección Número de serie: _____

Paso de prueba	Satis- factorio	Defecto o falta	Inspección posterior	Observación
Placa de características.....	<input type="checkbox"/>	<input type="checkbox"/>	<input type="checkbox"/>	_____
Pegatina centro de gravedad total	<input type="checkbox"/>	<input type="checkbox"/>	<input type="checkbox"/>	_____
Instrucciones de manejo.....	<input type="checkbox"/>	<input type="checkbox"/>	<input type="checkbox"/>	_____
Datos de capacidad de carga en la instalación..	<input type="checkbox"/>	<input type="checkbox"/>	<input type="checkbox"/>	_____
Función pulsador "SUBIR, BAJAR"	<input type="checkbox"/>	<input type="checkbox"/>	<input type="checkbox"/>	_____
Estado general de la instalación	<input type="checkbox"/>	<input type="checkbox"/>	<input type="checkbox"/>	_____
Estado/Función protector de pies.....	<input type="checkbox"/>	<input type="checkbox"/>	<input type="checkbox"/>	_____
Función parada CE + señal de advertencia.....	<input type="checkbox"/>	<input type="checkbox"/>	<input type="checkbox"/>	_____
Estado/Función rampas	<input type="checkbox"/>	<input type="checkbox"/>	<input type="checkbox"/>	_____
Protección del perno	<input type="checkbox"/>	<input type="checkbox"/>	<input type="checkbox"/>	_____
Estado pernos y cojinetes	<input type="checkbox"/>	<input type="checkbox"/>	<input type="checkbox"/>	_____
Construcción portante (deformación, grietas)....	<input type="checkbox"/>	<input type="checkbox"/>	<input type="checkbox"/>	_____
Estado del grupo	<input type="checkbox"/>	<input type="checkbox"/>	<input type="checkbox"/>	_____
Estado cubiertas	<input type="checkbox"/>	<input type="checkbox"/>	<input type="checkbox"/>	_____
Estado de la pintura	<input type="checkbox"/>	<input type="checkbox"/>	<input type="checkbox"/>	_____
Condición de la superficie vástagos de émbolo	<input type="checkbox"/>	<input type="checkbox"/>	<input type="checkbox"/>	_____
Hermeticidad sistema hidráulico	<input type="checkbox"/>	<input type="checkbox"/>	<input type="checkbox"/>	_____
Nivel del aceite hidráulico.....	<input type="checkbox"/>	<input type="checkbox"/>	<input type="checkbox"/>	_____
Estado líneas hidráulicas.....	<input type="checkbox"/>	<input type="checkbox"/>	<input type="checkbox"/>	_____
Estado manguera de protección.....	<input type="checkbox"/>	<input type="checkbox"/>	<input type="checkbox"/>	_____
Estado líneas eléctricas.....	<input type="checkbox"/>	<input type="checkbox"/>	<input type="checkbox"/>	_____
Estado soldaduras	<input type="checkbox"/>	<input type="checkbox"/>	<input type="checkbox"/>	_____
Par de apriete tacos de fijación	<input type="checkbox"/>	<input type="checkbox"/>	<input type="checkbox"/>	_____
Par de apriete de los tornillos de fijación	<input type="checkbox"/>	<input type="checkbox"/>	<input type="checkbox"/>	_____
Estado almohadillas de polímero	<input type="checkbox"/>	<input type="checkbox"/>	<input type="checkbox"/>	_____
Estado/Función conjunto móvil	<input type="checkbox"/>	<input type="checkbox"/>	<input type="checkbox"/>	_____
Prueba de funcionamiento instalación con carga	<input type="checkbox"/>	<input type="checkbox"/>	<input type="checkbox"/>	_____

*) ¡Marcar lo que corresponda, si se requiere una verificación marcar adicionalmente!

Inspección de seguridad realizada el: _____

Realizado por la empresa: _____

Nombre, firma del perito: _____

Resultado de la prueba:

- Es arriesgado que continúe funcionando, verificación requerida
- Puede continuar funcionando, subsanar defecto hasta el _____
- No presenta defectos, puede continuar funcionando sin problemas

Firma del perito

Firma del titular

En caso de ser necesaria la reparación de un defecto

Defecto reparado el: _____

Firma del titular

(¡Para la verificación debe usarse un nuevo formulario!)

Inspección de seguridad periódica y mantenimiento

ⓘ Fotocopiar, cumplimentar y dejar en el libro de inspección Número de serie: _____

Paso de prueba	Satis- factorio	Defecto o falta	Inspección posterior	Observación
Placa de características	<input type="checkbox"/>	<input type="checkbox"/>	<input type="checkbox"/>	_____
Pegatina centro de gravedad total	<input type="checkbox"/>	<input type="checkbox"/>	<input type="checkbox"/>	_____
Instrucciones de manejo.....	<input type="checkbox"/>	<input type="checkbox"/>	<input type="checkbox"/>	_____
Datos de capacidad de carga en la instalación..	<input type="checkbox"/>	<input type="checkbox"/>	<input type="checkbox"/>	_____
Función pulsador "SUBIR, BAJAR"	<input type="checkbox"/>	<input type="checkbox"/>	<input type="checkbox"/>	_____
Estado general de la instalación	<input type="checkbox"/>	<input type="checkbox"/>	<input type="checkbox"/>	_____
Estado/Función protector de pies	<input type="checkbox"/>	<input type="checkbox"/>	<input type="checkbox"/>	_____
Función parada CE + señal de advertencia.....	<input type="checkbox"/>	<input type="checkbox"/>	<input type="checkbox"/>	_____
Estado/Función rampas	<input type="checkbox"/>	<input type="checkbox"/>	<input type="checkbox"/>	_____
Protección del perno	<input type="checkbox"/>	<input type="checkbox"/>	<input type="checkbox"/>	_____
Estado pernos y cojinetes	<input type="checkbox"/>	<input type="checkbox"/>	<input type="checkbox"/>	_____
Construcción portante (deformación, grietas)....	<input type="checkbox"/>	<input type="checkbox"/>	<input type="checkbox"/>	_____
Estado del grupo	<input type="checkbox"/>	<input type="checkbox"/>	<input type="checkbox"/>	_____
Estado cubiertas	<input type="checkbox"/>	<input type="checkbox"/>	<input type="checkbox"/>	_____
Estado de la pintura	<input type="checkbox"/>	<input type="checkbox"/>	<input type="checkbox"/>	_____
Condición de la superficie vástagos de émbolo	<input type="checkbox"/>	<input type="checkbox"/>	<input type="checkbox"/>	_____
Hermeticidad sistema hidráulico	<input type="checkbox"/>	<input type="checkbox"/>	<input type="checkbox"/>	_____
Nivel del aceite hidráulico.....	<input type="checkbox"/>	<input type="checkbox"/>	<input type="checkbox"/>	_____
Estado líneas hidráulicas.....	<input type="checkbox"/>	<input type="checkbox"/>	<input type="checkbox"/>	_____
Estado manguera de protección.....	<input type="checkbox"/>	<input type="checkbox"/>	<input type="checkbox"/>	_____
Estado líneas eléctricas.....	<input type="checkbox"/>	<input type="checkbox"/>	<input type="checkbox"/>	_____
Estado soldaduras	<input type="checkbox"/>	<input type="checkbox"/>	<input type="checkbox"/>	_____
Par de apriete tacos de fijación	<input type="checkbox"/>	<input type="checkbox"/>	<input type="checkbox"/>	_____
Par de apriete de los tornillos de fijación	<input type="checkbox"/>	<input type="checkbox"/>	<input type="checkbox"/>	_____
Estado almohadillas de polímero	<input type="checkbox"/>	<input type="checkbox"/>	<input type="checkbox"/>	_____
Estado/Función conjunto móvil	<input type="checkbox"/>	<input type="checkbox"/>	<input type="checkbox"/>	_____
Prueba de funcionamiento instalación con carga	<input type="checkbox"/>	<input type="checkbox"/>	<input type="checkbox"/>	_____

*) ¡Marcar lo que corresponda, si se requiere una verificación marcar adicionalmente!

Inspección de seguridad realizada el: _____

Realizado por la empresa: _____

Nombre, firma del perito: _____

- Resultado de la prueba:
- Es arriesgado que continúe funcionando, verificación requerida
 - Puede continuar funcionando, subsanar defecto hasta el _____
 - No presenta defectos, puede continuar funcionando sin problemas

Firma del perito

Firma del titular

En caso de ser necesaria la reparación de un defecto

Defecto reparado el: _____

Firma del titular

(¡Para la verificación debe usarse un nuevo formulario!)

Inspección de seguridad periódica y mantenimiento

 Fotocopiar, cumplimentar y dejar en el libro de inspección Número de serie: _____

Paso de prueba	Satis- factorio	Defecto o falta	Inspección posterior	Observación
Placa de características.....	<input type="checkbox"/>	<input type="checkbox"/>	<input type="checkbox"/>	_____
Pegatina centro de gravedad total	<input type="checkbox"/>	<input type="checkbox"/>	<input type="checkbox"/>	_____
Instrucciones de manejo.....	<input type="checkbox"/>	<input type="checkbox"/>	<input type="checkbox"/>	_____
Datos de capacidad de carga en la instalación..	<input type="checkbox"/>	<input type="checkbox"/>	<input type="checkbox"/>	_____
Función pulsador "SUBIR, BAJAR"	<input type="checkbox"/>	<input type="checkbox"/>	<input type="checkbox"/>	_____
Estado general de la instalación	<input type="checkbox"/>	<input type="checkbox"/>	<input type="checkbox"/>	_____
Estado/Función protector de pies.....	<input type="checkbox"/>	<input type="checkbox"/>	<input type="checkbox"/>	_____
Función parada CE + señal de advertencia.....	<input type="checkbox"/>	<input type="checkbox"/>	<input type="checkbox"/>	_____
Estado/Función rampas	<input type="checkbox"/>	<input type="checkbox"/>	<input type="checkbox"/>	_____
Protección del perno	<input type="checkbox"/>	<input type="checkbox"/>	<input type="checkbox"/>	_____
Estado pernos y cojinetes	<input type="checkbox"/>	<input type="checkbox"/>	<input type="checkbox"/>	_____
Construcción portante (deformación, grietas)....	<input type="checkbox"/>	<input type="checkbox"/>	<input type="checkbox"/>	_____
Estado del grupo	<input type="checkbox"/>	<input type="checkbox"/>	<input type="checkbox"/>	_____
Estado cubiertas	<input type="checkbox"/>	<input type="checkbox"/>	<input type="checkbox"/>	_____
Estado de la pintura	<input type="checkbox"/>	<input type="checkbox"/>	<input type="checkbox"/>	_____
Condición de la superficie vástagos de émbolo	<input type="checkbox"/>	<input type="checkbox"/>	<input type="checkbox"/>	_____
Hermeticidad sistema hidráulico	<input type="checkbox"/>	<input type="checkbox"/>	<input type="checkbox"/>	_____
Nivel del aceite hidráulico.....	<input type="checkbox"/>	<input type="checkbox"/>	<input type="checkbox"/>	_____
Estado líneas hidráulicas.....	<input type="checkbox"/>	<input type="checkbox"/>	<input type="checkbox"/>	_____
Estado manguera de protección.....	<input type="checkbox"/>	<input type="checkbox"/>	<input type="checkbox"/>	_____
Estado líneas eléctricas.....	<input type="checkbox"/>	<input type="checkbox"/>	<input type="checkbox"/>	_____
Estado soldaduras	<input type="checkbox"/>	<input type="checkbox"/>	<input type="checkbox"/>	_____
Par de apriete tacos de fijación	<input type="checkbox"/>	<input type="checkbox"/>	<input type="checkbox"/>	_____
Par de apriete de los tornillos de fijación	<input type="checkbox"/>	<input type="checkbox"/>	<input type="checkbox"/>	_____
Estado almohadillas de polímero	<input type="checkbox"/>	<input type="checkbox"/>	<input type="checkbox"/>	_____
Estado/Función conjunto móvil	<input type="checkbox"/>	<input type="checkbox"/>	<input type="checkbox"/>	_____
Prueba de funcionamiento instalación con carga	<input type="checkbox"/>	<input type="checkbox"/>	<input type="checkbox"/>	_____

*) ¡Marcar lo que corresponda, si se requiere una verificación marcar adicionalmente!

Inspección de seguridad realizada el: _____

Realizado por la empresa: _____

Nombre, firma del perito: _____

Resultado de la prueba:

- Es arriesgado que continúe funcionando, verificación requerida
- Puede continuar funcionando, subsanar defecto hasta el _____
- No presenta defectos, puede continuar funcionando sin problemas

Firma del perito

Firma del titular

En caso de ser necesaria la reparación de un defecto

Defecto reparado el: _____

Firma del titular

(¡Para la verificación debe usarse un nuevo formulario!)

Inspección de seguridad periódica y mantenimiento

ⓘ Fotocopiar, cumplimentar y dejar en el libro de inspección Número de serie: _____

Paso de prueba	Satis- factorio	Defecto o falta	Inspección posterior	Observación
Placa de características	<input type="checkbox"/>	<input type="checkbox"/>	<input type="checkbox"/>	_____
Pegatina centro de gravedad total	<input type="checkbox"/>	<input type="checkbox"/>	<input type="checkbox"/>	_____
Instrucciones de manejo.....	<input type="checkbox"/>	<input type="checkbox"/>	<input type="checkbox"/>	_____
Datos de capacidad de carga en la instalación..	<input type="checkbox"/>	<input type="checkbox"/>	<input type="checkbox"/>	_____
Función pulsador "SUBIR, BAJAR"	<input type="checkbox"/>	<input type="checkbox"/>	<input type="checkbox"/>	_____
Estado general de la instalación	<input type="checkbox"/>	<input type="checkbox"/>	<input type="checkbox"/>	_____
Estado/Función protector de pies	<input type="checkbox"/>	<input type="checkbox"/>	<input type="checkbox"/>	_____
Función parada CE + señal de advertencia.....	<input type="checkbox"/>	<input type="checkbox"/>	<input type="checkbox"/>	_____
Estado/Función rampas	<input type="checkbox"/>	<input type="checkbox"/>	<input type="checkbox"/>	_____
Protección del perno	<input type="checkbox"/>	<input type="checkbox"/>	<input type="checkbox"/>	_____
Estado pernos y cojinetes	<input type="checkbox"/>	<input type="checkbox"/>	<input type="checkbox"/>	_____
Construcción portante (deformación, grietas)....	<input type="checkbox"/>	<input type="checkbox"/>	<input type="checkbox"/>	_____
Estado del grupo	<input type="checkbox"/>	<input type="checkbox"/>	<input type="checkbox"/>	_____
Estado cubiertas	<input type="checkbox"/>	<input type="checkbox"/>	<input type="checkbox"/>	_____
Estado de la pintura	<input type="checkbox"/>	<input type="checkbox"/>	<input type="checkbox"/>	_____
Condición de la superficie vástagos de émbolo	<input type="checkbox"/>	<input type="checkbox"/>	<input type="checkbox"/>	_____
Hermeticidad sistema hidráulico	<input type="checkbox"/>	<input type="checkbox"/>	<input type="checkbox"/>	_____
Nivel del aceite hidráulico.....	<input type="checkbox"/>	<input type="checkbox"/>	<input type="checkbox"/>	_____
Estado líneas hidráulicas.....	<input type="checkbox"/>	<input type="checkbox"/>	<input type="checkbox"/>	_____
Estado manguera de protección.....	<input type="checkbox"/>	<input type="checkbox"/>	<input type="checkbox"/>	_____
Estado líneas eléctricas.....	<input type="checkbox"/>	<input type="checkbox"/>	<input type="checkbox"/>	_____
Estado soldaduras	<input type="checkbox"/>	<input type="checkbox"/>	<input type="checkbox"/>	_____
Par de apriete tacos de fijación	<input type="checkbox"/>	<input type="checkbox"/>	<input type="checkbox"/>	_____
Par de apriete de los tornillos de fijación	<input type="checkbox"/>	<input type="checkbox"/>	<input type="checkbox"/>	_____
Estado almohadillas de polímero	<input type="checkbox"/>	<input type="checkbox"/>	<input type="checkbox"/>	_____
Estado/Función conjunto móvil	<input type="checkbox"/>	<input type="checkbox"/>	<input type="checkbox"/>	_____
Prueba de funcionamiento instalación con carga	<input type="checkbox"/>	<input type="checkbox"/>	<input type="checkbox"/>	_____

*) ¡Marcar lo que corresponda, si se requiere una verificación marcar adicionalmente!

Inspección de seguridad realizada el: _____

Realizado por la empresa: _____

Nombre, firma del perito: _____

Resultado de la prueba: Es arriesgado que continúe funcionando, verificación requerida
 Puede continuar funcionando, subsanar defecto hasta el _____
 No presenta defectos, puede continuar funcionando sin problemas

Firma del perito

Firma del titular

En caso de ser necesaria la reparación de un defecto

Defecto reparado el: _____

Firma del titular

(¡Para la verificación debe usarse un nuevo formulario!)

Inspección de seguridad periódica y mantenimiento

 Fotocopiar, cumplimentar y dejar en el libro de inspección Número de serie: _____

Paso de prueba	Satis- factorio	Defecto o falta	Inspección posterior	Observación
Placa de características.....	<input type="checkbox"/>	<input type="checkbox"/>	<input type="checkbox"/>	_____
Pegatina centro de gravedad total	<input type="checkbox"/>	<input type="checkbox"/>	<input type="checkbox"/>	_____
Instrucciones de manejo.....	<input type="checkbox"/>	<input type="checkbox"/>	<input type="checkbox"/>	_____
Datos de capacidad de carga en la instalación..	<input type="checkbox"/>	<input type="checkbox"/>	<input type="checkbox"/>	_____
Función pulsador "SUBIR, BAJAR"	<input type="checkbox"/>	<input type="checkbox"/>	<input type="checkbox"/>	_____
Estado general de la instalación	<input type="checkbox"/>	<input type="checkbox"/>	<input type="checkbox"/>	_____
Estado/Función protector de pies.....	<input type="checkbox"/>	<input type="checkbox"/>	<input type="checkbox"/>	_____
Función parada CE + señal de advertencia.....	<input type="checkbox"/>	<input type="checkbox"/>	<input type="checkbox"/>	_____
Estado/Función rampas	<input type="checkbox"/>	<input type="checkbox"/>	<input type="checkbox"/>	_____
Protección del perno	<input type="checkbox"/>	<input type="checkbox"/>	<input type="checkbox"/>	_____
Estado pernos y cojinetes	<input type="checkbox"/>	<input type="checkbox"/>	<input type="checkbox"/>	_____
Construcción portante (deformación, grietas)....	<input type="checkbox"/>	<input type="checkbox"/>	<input type="checkbox"/>	_____
Estado del grupo	<input type="checkbox"/>	<input type="checkbox"/>	<input type="checkbox"/>	_____
Estado cubiertas	<input type="checkbox"/>	<input type="checkbox"/>	<input type="checkbox"/>	_____
Estado de la pintura	<input type="checkbox"/>	<input type="checkbox"/>	<input type="checkbox"/>	_____
Condición de la superficie vástagos de émbolo	<input type="checkbox"/>	<input type="checkbox"/>	<input type="checkbox"/>	_____
Hermeticidad sistema hidráulico	<input type="checkbox"/>	<input type="checkbox"/>	<input type="checkbox"/>	_____
Nivel del aceite hidráulico.....	<input type="checkbox"/>	<input type="checkbox"/>	<input type="checkbox"/>	_____
Estado líneas hidráulicas.....	<input type="checkbox"/>	<input type="checkbox"/>	<input type="checkbox"/>	_____
Estado manguera de protección.....	<input type="checkbox"/>	<input type="checkbox"/>	<input type="checkbox"/>	_____
Estado líneas eléctricas.....	<input type="checkbox"/>	<input type="checkbox"/>	<input type="checkbox"/>	_____
Estado soldaduras	<input type="checkbox"/>	<input type="checkbox"/>	<input type="checkbox"/>	_____
Par de apriete tacos de fijación	<input type="checkbox"/>	<input type="checkbox"/>	<input type="checkbox"/>	_____
Par de apriete de los tornillos de fijación	<input type="checkbox"/>	<input type="checkbox"/>	<input type="checkbox"/>	_____
Estado almohadillas de polímero	<input type="checkbox"/>	<input type="checkbox"/>	<input type="checkbox"/>	_____
Estado/Función conjunto móvil	<input type="checkbox"/>	<input type="checkbox"/>	<input type="checkbox"/>	_____
Prueba de funcionamiento instalación con carga	<input type="checkbox"/>	<input type="checkbox"/>	<input type="checkbox"/>	_____

*) ¡Marcar lo que corresponda, si se requiere una verificación marcar adicionalmente!

Inspección de seguridad realizada el: _____

Realizado por la empresa: _____

Nombre, firma del perito: _____

Resultado de la prueba:

- Es arriesgado que continúe funcionando, verificación requerida
- Puede continuar funcionando, subsanar defecto hasta el _____
- No presenta defectos, puede continuar funcionando sin problemas

Firma del perito

Firma del titular

En caso de ser necesaria la reparación de un defecto

Defecto reparado el: _____

Firma del titular

(¡Para la verificación debe usarse un nuevo formulario!)

Inspección de seguridad periódica y mantenimiento

ⓘ Fotocopiar, cumplimentar y dejar en el libro de inspección Número de serie: _____

Paso de prueba	Satis- factorio	Defecto o falta	Inspección posterior	Observación
Placa de características	<input type="checkbox"/>	<input type="checkbox"/>	<input type="checkbox"/>	_____
Pegatina centro de gravedad total	<input type="checkbox"/>	<input type="checkbox"/>	<input type="checkbox"/>	_____
Instrucciones de manejo.....	<input type="checkbox"/>	<input type="checkbox"/>	<input type="checkbox"/>	_____
Datos de capacidad de carga en la instalación..	<input type="checkbox"/>	<input type="checkbox"/>	<input type="checkbox"/>	_____
Función pulsador "SUBIR, BAJAR"	<input type="checkbox"/>	<input type="checkbox"/>	<input type="checkbox"/>	_____
Estado general de la instalación	<input type="checkbox"/>	<input type="checkbox"/>	<input type="checkbox"/>	_____
Estado/Función protector de pies	<input type="checkbox"/>	<input type="checkbox"/>	<input type="checkbox"/>	_____
Función parada CE + señal de advertencia.....	<input type="checkbox"/>	<input type="checkbox"/>	<input type="checkbox"/>	_____
Estado/Función rampas	<input type="checkbox"/>	<input type="checkbox"/>	<input type="checkbox"/>	_____
Protección del perno	<input type="checkbox"/>	<input type="checkbox"/>	<input type="checkbox"/>	_____
Estado pernos y cojinetes	<input type="checkbox"/>	<input type="checkbox"/>	<input type="checkbox"/>	_____
Construcción portante (deformación, grietas)....	<input type="checkbox"/>	<input type="checkbox"/>	<input type="checkbox"/>	_____
Estado del grupo	<input type="checkbox"/>	<input type="checkbox"/>	<input type="checkbox"/>	_____
Estado cubiertas	<input type="checkbox"/>	<input type="checkbox"/>	<input type="checkbox"/>	_____
Estado de la pintura	<input type="checkbox"/>	<input type="checkbox"/>	<input type="checkbox"/>	_____
Condición de la superficie vástagos de émbolo	<input type="checkbox"/>	<input type="checkbox"/>	<input type="checkbox"/>	_____
Hermeticidad sistema hidráulico	<input type="checkbox"/>	<input type="checkbox"/>	<input type="checkbox"/>	_____
Nivel del aceite hidráulico.....	<input type="checkbox"/>	<input type="checkbox"/>	<input type="checkbox"/>	_____
Estado líneas hidráulicas.....	<input type="checkbox"/>	<input type="checkbox"/>	<input type="checkbox"/>	_____
Estado manguera de protección.....	<input type="checkbox"/>	<input type="checkbox"/>	<input type="checkbox"/>	_____
Estado líneas eléctricas.....	<input type="checkbox"/>	<input type="checkbox"/>	<input type="checkbox"/>	_____
Estado soldaduras	<input type="checkbox"/>	<input type="checkbox"/>	<input type="checkbox"/>	_____
Par de apriete tacos de fijación	<input type="checkbox"/>	<input type="checkbox"/>	<input type="checkbox"/>	_____
Par de apriete de los tornillos de fijación	<input type="checkbox"/>	<input type="checkbox"/>	<input type="checkbox"/>	_____
Estado almohadillas de polímero	<input type="checkbox"/>	<input type="checkbox"/>	<input type="checkbox"/>	_____
Estado/Función conjunto móvil	<input type="checkbox"/>	<input type="checkbox"/>	<input type="checkbox"/>	_____
Prueba de funcionamiento instalación con carga	<input type="checkbox"/>	<input type="checkbox"/>	<input type="checkbox"/>	_____

*) ¡Marcar lo que corresponda, si se requiere una verificación marcar adicionalmente!

Inspección de seguridad realizada el: _____

Realizado por la empresa: _____

Nombre, firma del perito: _____

- Resultado de la prueba:
- Es arriesgado que continúe funcionando, verificación requerida
 - Puede continuar funcionando, subsanar defecto hasta el _____
 - No presenta defectos, puede continuar funcionando sin problemas

Firma del perito

Firma del titular

En caso de ser necesaria la reparación de un defecto

Defecto reparado el: _____

Firma del titular

(¡Para la verificación debe usarse un nuevo formulario!)

Inspección de seguridad periódica y mantenimiento

 Fotocopiar, cumplimentar y dejar en el libro de inspección Número de serie: _____

Paso de prueba	Satis- factorio	Defecto o falta	Inspección posterior	Observación
Placa de características.....	<input type="checkbox"/>	<input type="checkbox"/>	<input type="checkbox"/>	_____
Pegatina centro de gravedad total	<input type="checkbox"/>	<input type="checkbox"/>	<input type="checkbox"/>	_____
Instrucciones de manejo.....	<input type="checkbox"/>	<input type="checkbox"/>	<input type="checkbox"/>	_____
Datos de capacidad de carga en la instalación..	<input type="checkbox"/>	<input type="checkbox"/>	<input type="checkbox"/>	_____
Función pulsador "SUBIR, BAJAR"	<input type="checkbox"/>	<input type="checkbox"/>	<input type="checkbox"/>	_____
Estado general de la instalación	<input type="checkbox"/>	<input type="checkbox"/>	<input type="checkbox"/>	_____
Estado/Función protector de pies.....	<input type="checkbox"/>	<input type="checkbox"/>	<input type="checkbox"/>	_____
Función parada CE + señal de advertencia.....	<input type="checkbox"/>	<input type="checkbox"/>	<input type="checkbox"/>	_____
Estado/Función rampas	<input type="checkbox"/>	<input type="checkbox"/>	<input type="checkbox"/>	_____
Protección del perno	<input type="checkbox"/>	<input type="checkbox"/>	<input type="checkbox"/>	_____
Estado pernos y cojinetes	<input type="checkbox"/>	<input type="checkbox"/>	<input type="checkbox"/>	_____
Construcción portante (deformación, grietas)....	<input type="checkbox"/>	<input type="checkbox"/>	<input type="checkbox"/>	_____
Estado del grupo	<input type="checkbox"/>	<input type="checkbox"/>	<input type="checkbox"/>	_____
Estado cubiertas	<input type="checkbox"/>	<input type="checkbox"/>	<input type="checkbox"/>	_____
Estado de la pintura	<input type="checkbox"/>	<input type="checkbox"/>	<input type="checkbox"/>	_____
Condición de la superficie vástagos de émbolo	<input type="checkbox"/>	<input type="checkbox"/>	<input type="checkbox"/>	_____
Hermeticidad sistema hidráulico	<input type="checkbox"/>	<input type="checkbox"/>	<input type="checkbox"/>	_____
Nivel del aceite hidráulico.....	<input type="checkbox"/>	<input type="checkbox"/>	<input type="checkbox"/>	_____
Estado líneas hidráulicas.....	<input type="checkbox"/>	<input type="checkbox"/>	<input type="checkbox"/>	_____
Estado manguera de protección.....	<input type="checkbox"/>	<input type="checkbox"/>	<input type="checkbox"/>	_____
Estado líneas eléctricas.....	<input type="checkbox"/>	<input type="checkbox"/>	<input type="checkbox"/>	_____
Estado soldaduras	<input type="checkbox"/>	<input type="checkbox"/>	<input type="checkbox"/>	_____
Par de apriete tacos de fijación	<input type="checkbox"/>	<input type="checkbox"/>	<input type="checkbox"/>	_____
Par de apriete de los tornillos de fijación	<input type="checkbox"/>	<input type="checkbox"/>	<input type="checkbox"/>	_____
Estado almohadillas de polímero	<input type="checkbox"/>	<input type="checkbox"/>	<input type="checkbox"/>	_____
Estado/Función conjunto móvil	<input type="checkbox"/>	<input type="checkbox"/>	<input type="checkbox"/>	_____
Prueba de funcionamiento instalación con carga	<input type="checkbox"/>	<input type="checkbox"/>	<input type="checkbox"/>	_____

*) ¡Marcar lo que corresponda, si se requiere una verificación marcar adicionalmente!

Inspección de seguridad realizada el: _____

Realizado por la empresa: _____

Nombre, firma del perito: _____

Resultado de la prueba:

- Es arriesgado que continúe funcionando, verificación requerida
- Puede continuar funcionando, subsanar defecto hasta el _____
- No presenta defectos, puede continuar funcionando sin problemas

Firma del perito

Firma del titular

En caso de ser necesaria la reparación de un defecto

Defecto reparado el: _____

Firma del titular

(¡Para la verificación debe usarse un nuevo formulario!)

Inspección de seguridad periódica y mantenimiento

ⓘ Fotocopiar, cumplimentar y dejar en el libro de inspección Número de serie: _____

Paso de prueba	Satis- factorio	Defecto o falta	Inspección posterior	Observación
Placa de características	<input type="checkbox"/>	<input type="checkbox"/>	<input type="checkbox"/>	_____
Pegatina centro de gravedad total	<input type="checkbox"/>	<input type="checkbox"/>	<input type="checkbox"/>	_____
Instrucciones de manejo.....	<input type="checkbox"/>	<input type="checkbox"/>	<input type="checkbox"/>	_____
Datos de capacidad de carga en la instalación..	<input type="checkbox"/>	<input type="checkbox"/>	<input type="checkbox"/>	_____
Función pulsador "SUBIR, BAJAR"	<input type="checkbox"/>	<input type="checkbox"/>	<input type="checkbox"/>	_____
Estado general de la instalación	<input type="checkbox"/>	<input type="checkbox"/>	<input type="checkbox"/>	_____
Estado/Función protector de pies	<input type="checkbox"/>	<input type="checkbox"/>	<input type="checkbox"/>	_____
Función parada CE + señal de advertencia.....	<input type="checkbox"/>	<input type="checkbox"/>	<input type="checkbox"/>	_____
Estado/Función rampas	<input type="checkbox"/>	<input type="checkbox"/>	<input type="checkbox"/>	_____
Protección del perno	<input type="checkbox"/>	<input type="checkbox"/>	<input type="checkbox"/>	_____
Estado pernos y cojinetes	<input type="checkbox"/>	<input type="checkbox"/>	<input type="checkbox"/>	_____
Construcción portante (deformación, grietas)....	<input type="checkbox"/>	<input type="checkbox"/>	<input type="checkbox"/>	_____
Estado del grupo	<input type="checkbox"/>	<input type="checkbox"/>	<input type="checkbox"/>	_____
Estado cubiertas	<input type="checkbox"/>	<input type="checkbox"/>	<input type="checkbox"/>	_____
Estado de la pintura	<input type="checkbox"/>	<input type="checkbox"/>	<input type="checkbox"/>	_____
Condición de la superficie vástagos de émbolo	<input type="checkbox"/>	<input type="checkbox"/>	<input type="checkbox"/>	_____
Hermeticidad sistema hidráulico	<input type="checkbox"/>	<input type="checkbox"/>	<input type="checkbox"/>	_____
Nivel del aceite hidráulico.....	<input type="checkbox"/>	<input type="checkbox"/>	<input type="checkbox"/>	_____
Estado líneas hidráulicas.....	<input type="checkbox"/>	<input type="checkbox"/>	<input type="checkbox"/>	_____
Estado manguera de protección.....	<input type="checkbox"/>	<input type="checkbox"/>	<input type="checkbox"/>	_____
Estado líneas eléctricas.....	<input type="checkbox"/>	<input type="checkbox"/>	<input type="checkbox"/>	_____
Estado soldaduras	<input type="checkbox"/>	<input type="checkbox"/>	<input type="checkbox"/>	_____
Par de apriete tacos de fijación	<input type="checkbox"/>	<input type="checkbox"/>	<input type="checkbox"/>	_____
Par de apriete de los tornillos de fijación	<input type="checkbox"/>	<input type="checkbox"/>	<input type="checkbox"/>	_____
Estado almohadillas de polímero	<input type="checkbox"/>	<input type="checkbox"/>	<input type="checkbox"/>	_____
Estado/Función conjunto móvil	<input type="checkbox"/>	<input type="checkbox"/>	<input type="checkbox"/>	_____
Prueba de funcionamiento instalación con carga	<input type="checkbox"/>	<input type="checkbox"/>	<input type="checkbox"/>	_____

*) ¡Marcar lo que corresponda, si se requiere una verificación marcar adicionalmente!

Inspección de seguridad realizada el: _____

Realizado por la empresa: _____

Nombre, firma del perito: _____

Resultado de la prueba: Es arriesgado que continúe funcionando, verificación requerida
 Puede continuar funcionando, subsanar defecto hasta el _____
 No presenta defectos, puede continuar funcionando sin problemas

Firma del perito

Firma del titular

En caso de ser necesaria la reparación de un defecto

Defecto reparado el: _____

Firma del titular

(¡Para la verificación debe usarse un nuevo formulario!)

9.3 Inspección de seguridad extraordinaria

 Fotocopiar, cumplimentar y dejar en el libro de inspección Número de serie: _____

Paso de prueba	Satis- factorio	Defecto o falta	Inspección posterior	Observación
Placa de características.....	<input type="checkbox"/>	<input type="checkbox"/>	<input type="checkbox"/>	_____
Pegatina centro de gravedad total	<input type="checkbox"/>	<input type="checkbox"/>	<input type="checkbox"/>	_____
Instrucciones de manejo.....	<input type="checkbox"/>	<input type="checkbox"/>	<input type="checkbox"/>	_____
Datos de capacidad de carga en la instalación..	<input type="checkbox"/>	<input type="checkbox"/>	<input type="checkbox"/>	_____
Función pulsador "SUBIR, BAJAR"	<input type="checkbox"/>	<input type="checkbox"/>	<input type="checkbox"/>	_____
Estado general de la instalación	<input type="checkbox"/>	<input type="checkbox"/>	<input type="checkbox"/>	_____
Estado/Función protector de pies.....	<input type="checkbox"/>	<input type="checkbox"/>	<input type="checkbox"/>	_____
Función parada CE + señal de advertencia.....	<input type="checkbox"/>	<input type="checkbox"/>	<input type="checkbox"/>	_____
Estado/Función rampas	<input type="checkbox"/>	<input type="checkbox"/>	<input type="checkbox"/>	_____
Protección del perno	<input type="checkbox"/>	<input type="checkbox"/>	<input type="checkbox"/>	_____
Estado pernos y cojinetes	<input type="checkbox"/>	<input type="checkbox"/>	<input type="checkbox"/>	_____
Construcción portante (deformación, grietas)....	<input type="checkbox"/>	<input type="checkbox"/>	<input type="checkbox"/>	_____
Estado del grupo	<input type="checkbox"/>	<input type="checkbox"/>	<input type="checkbox"/>	_____
Estado cubiertas	<input type="checkbox"/>	<input type="checkbox"/>	<input type="checkbox"/>	_____
Estado de la pintura	<input type="checkbox"/>	<input type="checkbox"/>	<input type="checkbox"/>	_____
Condición de la superficie vástagos de émbolo	<input type="checkbox"/>	<input type="checkbox"/>	<input type="checkbox"/>	_____
Hermeticidad sistema hidráulico	<input type="checkbox"/>	<input type="checkbox"/>	<input type="checkbox"/>	_____
Nivel del aceite hidráulico.....	<input type="checkbox"/>	<input type="checkbox"/>	<input type="checkbox"/>	_____
Estado líneas hidráulicas.....	<input type="checkbox"/>	<input type="checkbox"/>	<input type="checkbox"/>	_____
Estado manguera de protección.....	<input type="checkbox"/>	<input type="checkbox"/>	<input type="checkbox"/>	_____
Estado líneas eléctricas.....	<input type="checkbox"/>	<input type="checkbox"/>	<input type="checkbox"/>	_____
Estado soldaduras	<input type="checkbox"/>	<input type="checkbox"/>	<input type="checkbox"/>	_____
Par de apriete tacos de fijación	<input type="checkbox"/>	<input type="checkbox"/>	<input type="checkbox"/>	_____
Par de apriete de los tornillos de fijación	<input type="checkbox"/>	<input type="checkbox"/>	<input type="checkbox"/>	_____
Estado almohadillas de polímero	<input type="checkbox"/>	<input type="checkbox"/>	<input type="checkbox"/>	_____
Estado/Función conjunto móvil	<input type="checkbox"/>	<input type="checkbox"/>	<input type="checkbox"/>	_____
Prueba de funcionamiento instalación con carga	<input type="checkbox"/>	<input type="checkbox"/>	<input type="checkbox"/>	_____

*) ¡Marcar lo que corresponda, si se requiere una verificación marcar adicionalmente!

Inspección de seguridad realizada el: _____

Realizado por la empresa: _____

Nombre, firma del perito: _____

Resultado de la prueba:

- Es arriesgado que continúe funcionando, verificación requerida
- Puede continuar funcionando, subsanar defecto hasta el _____
- No presenta defectos, puede continuar funcionando sin problemas

Firma del perito

Firma del titular

En caso de ser necesaria la reparación de un defecto

Defecto reparado el: _____

Firma del titular

(¡Para la verificación debe usarse un nuevo formulario!)

Introduzione

I prodotti Nußbaum sono il risultato di una lunga esperienza. Gli elevati requisiti di qualità e il progetto ben escogitato vi garantiscono affidabilità, lunga durata e un funzionamento economico. Per evitare inutili danni e pericoli vi preghiamo di leggere e rispettare sempre il contenuto di questo manuale operativo.

! Un qualsiasi altro utilizzo diverso viene considerato come non conforme alle disposizioni.

! La ditta Otto Nußbaum GmbH & Co.KG non si assumerà alcuna responsabilità per i danni che ne deriveranno. Il rischio ricade esclusivamente sull'utilizzatore dell'impianto.

Per utilizzo conforme alle disposizioni si intende anche:

- Il rispetto di tutte le indicazioni presenti in questo manuale operativo e
- Il rispetto di tutti gli intervalli di ispezione, manutenzione e di controllo previsti
- Il manuale operativo deve essere rispettato da tutte le persone che lavorano con l'impianto. Ciò vale soprattutto per le "Disposizioni di sicurezza" al capitolo 3
- Oltre alle indicazioni di sicurezza del manuale operativo bisogna rispettare le normative e le prescrizioni vigenti sul luogo di utilizzo
- La corretta manipolazione dell'impianto

Obblighi del gestore:

Il gestore è tenuto a far lavorare sull'impianto solo persone che

- Conoscano le norme di base in materia di sicurezza sul lavoro e di prevenzione infortuni e che abbiano ricevuto una formazione sull'utilizzo dell'impianto.
- Abbiano letto il capitolo sulla sicurezza e le indicazioni di avvertenza in questo manuale operativo e che abbiano confermato tutto ciò apponendo la loro firma.

Rischi collegati all'utilizzo dell'impianto:

I prodotti Nußbaum sono costruiti secondo i più recenti criteri dell'odierna tecnologia e in base alle vigenti disposizioni in materia di sicurezza tecnica. Tuttavia durante il suo utilizzo possono sorgere dei pericoli per la vita e l'incolumità dell'utente o di soggetti terzi, nonché danni alla macchina o ad altri beni materiali.

L'impianto può essere usato solo

- In utilizzo conforme alle disposizioni
- Se esso si trova in condizioni perfette di sicurezza tecnica

Provvedimenti preventivi

- Conservare il manuale d'uso sempre nel luogo di utilizzo dell'impianto a portata di mano.
- Oltre al manuale operativo bisogna rispettare le normative generali, le regolamentazioni vincolanti in materia di antinfortunistica e di tutela ambientale.
- Controllare occasionalmente se il personale operatore lavora in modo consapevole della sicurezza e dei pericoli, nel rispetto del manuale operativo!
- Ove necessario, o prescritto dalla legge, bisogna utilizzare i dispositivi di protezione individuali.
- Tutte le indicazioni di sicurezza e di pericolo sull'impianto devono essere tenute sempre in condizioni di perfetta leggibilità!
- I pezzi di ricambio devono essere conformi ai requisiti tecnici stabiliti dal produttore. Ciò è garantito solo con ricambi originali.
- Rispettare i termini prescritti o indicati nel manuale operativo per i controlli / le ispezioni da eseguire periodicamente.

Attività di manutenzione, risoluzione dei malfunzionamenti

Durante le attività di impostazione, manutenzione e ispezione bisogna attenersi alle indicazioni e alle scadenze per la sostituzione dei pezzi di ricambio / parti di equipaggiamenti! Queste attività possono essere eseguite solo da esperti che hanno partecipato a una speciale sessione di formazione.

Garanzia e responsabilità

- In linea di massima valgono le nostre "Condizioni commerciali generali di vendita e consegna".
- Le richieste in garanzia e di responsabilità per danni personali o materiali sono escluse se sono riconducibili a una o più delle seguenti cause:
 - Uso dell'impianto non conforme alle disposizioni.
 - Montaggio, messa in servizio, utilizzo e manutenzione dell'impianto.
 - Azionare l'impianto con dispositivi di sicurezza difettosi o non correttamente applicati, oppure con dispositivi di sicurezza e di protezione non funzionanti.
- La mancata osservanza delle indicazioni nel manuale operativo in relazione al trasporto, stoccaggio, montaggio, messa in servizio, funzionamento, manutenzione e allestimento dell'impianto.
- Modifiche arbitrarie sull'impianto.
- Modifiche arbitrarie sull'impianto (ad es. parametri di lavoro: potenza, numero di giri, etc.)
- Riparazioni non eseguite correttamente.
- Calamità esterne o causa di forza maggiore.

Protocollo di montaggio

 A seguito di un montaggio effettuato con successo bisogna compilare completamente questo foglio, firmarlo, copiarlo e restituirlo al produttore entro una settimana.

Otto Nußbaum GmbH & Co.KG
Korker Straße 24
D-77694 Kehl-Bodersweier

L'impianto con numero di serie _____

è stato montato in data _____

dalla ditta _____ a _____

è stato controllato in relazione alla funzionalità, alla sicurezza ed è stato messo in servizio.

Il montaggio è avvenuto ad opera del gestore / perito (barrare le voci non applicabili).

Il gestore conferma il montaggio corretto dell'impianto, di aver letto e rispettato tutte le informazioni presenti in questo manuale operativo e registro di controllo e di aver conservato questa documentazione in maniera sempre accessibile agli operatori con debita formazione.

Il perito conferma il montaggio corretto dell'impianto, di aver letto tutte le informazioni presenti in questo manuale operativo e nel registro di controllo e di averle inoltrate al gestore.

Compilare solo se l'impianto è stato tassellato saldamente.

Tasselli utilizzati *) _____
Tipo marca

Profondità minima di ancoraggio *) rispettata: _____ mm

Coppia di serraggio *) rispettata: _____ Nm

Data Nome, gestore e timbro aziendale Firma gestore

Data Nome, perito Firma perito

Partner di assistenza: _____
Timbro

*) Vedi scheda del produttore di tasselli

Protocollo di trasmissione

L'impianto _____

con numero di serie _____

è stato montato in data _____

dalla ditta _____ a _____

è stato controllato in relazione alla funzionalità, alla sicurezza ed è stato messo in servizio.

Le persone successivamente citate (operatori) sono state addestrate da un montatore con debita formazione e autorizzato del produttore o da un rivenditore contrattuale (perito) in relazione alla manipolazione del dispositivo di sollevamento.

(Data, nome, firma, barrare le righe non occupate)

_____	_____	_____
<i>Data</i>	<i>Nome</i>	<i>Firma</i>

_____	_____	_____
<i>Data</i>	<i>Nome</i>	<i>Firma</i>

_____	_____	_____
<i>Data</i>	<i>Nome</i>	<i>Firma</i>

_____	_____	_____
<i>Data</i>	<i>Nome</i>	<i>Firma</i>

_____	_____	_____
<i>Data</i>	<i>Nome</i>	<i>Firma</i>

_____	_____	_____
<i>Data</i>	<i>Nome, perito</i>	<i>Firma perito</i>

Partner di assistenza: _____

Timbro

1 Informazioni generali

La documentazione tecnica contiene informazioni importanti per un funzionamento sicuro e per un mantenimento della funzionalità dell'impianto.

- Come prova del montaggio dell'impianto bisogna inviare al produttore il modulo del protocollo di montaggio firmato.
- Questo registro di controllo contiene dei moduli da usare come prova dei controlli di sicurezza una tantum, periodici e straordinari. Utilizzare i moduli per la documentazione dei controlli e lasciare i moduli compilati nel registro di controllo.
- Nella scheda dell'impianto bisogna inserire le modifiche costruttive e il cambio del luogo di utilizzo.

1.1 Montaggio e controllo dell'impianto

I lavori importanti per la sicurezza sull'impianto e i controlli di sicurezza possono essere eseguiti esclusivamente da personale con debita formazione. Essi vengono denominati generalmente in questa documentazione e definiti come periti o esperti.

- I periti sono persone (professionisti, ingegneri e periti TÜV), che a causa della loro formazione ed esperienza controllano gli impianti di sollevamento e possono periziarli. Essi conoscono le norme di base in materia di sicurezza sul lavoro e di prevenzione infortuni.
- I periti (persone esperte) sono persone che dispongono delle conoscenze necessarie sugli impianti di sollevamento e che hanno partecipato a una formazione speciale in fabbrica tenuta dal produttore dell'impianto (addetti al montaggio del servizio clienti del produttore e rivenditori autorizzati vengono considerati periti).

1.2 Indicazioni sui pericoli

Per contrassegnare i punti di pericolo e le informazioni più importanti vengono spiegati i tre seguenti simboli in maniera esplicativa. Prestare attenzione soprattutto ai testi che contraddistinguono questi simboli.

 *Indicazione! Rappresenta un'indicazione su una funzionalità o un'informazione importante!*

 **Prudenza! Contraddistingue un avvertimento relativo a possibili danni dell'impianto o ad altri beni materiali del gestore in caso di esecuzione errata del processo indicato!**

 **Pericolo ! Descrive un pericolo per la vita e l'incolumità delle persone in caso di esecuzione errata del processo indicato!**

2 Scheda dell'impianto

2.1 Produttore

Otto Nußbaum GmbH & Co.KG
Korker Straße 24
D-77694 Kehl-Bodersweier

2.2 Scopo di utilizzo

Il ponte sollevatore SPRINTER MOBIL - HYMAX PRO è un dispositivo di sollevamento per veicoli con un peso complessivo fino a max. 2.500 kg risp. 3.000 kg in normali condizioni presenti nelle officine, con una distribuzione massima del carico di 3:2 in direzione di salita o in direzione opposta.

Inoltre si distingue fra veicoli a trazione posteriore o anteriore.

Il ponte sollevatore non è progettato per accedere alla piastra di alloggiamento e per la movimentazione di persone.

Il ponte sollevatore si può utilizzare in maniera flessibile. Ogni superficie stabile e pianeggiante è idonea come luogo di montaggio. In tal modo è possibile fissarlo al pavimento.

A livello standard è vietato il montaggio del ponte sollevatore in officine con pericolo di esplosione. Dopo le modifiche costruttive e le riparazioni sostanziali sugli elementi portanti, nonché cambio del luogo di montaggio, bisogna far controllare nuovamente il ponte sollevatore ad un perito, il quale dovrà confermare le modifiche eseguite.

L'utilizzo del ponte sollevatore avviene in un gruppo di comando che si trova immediatamente accanto al ponte sollevatore.

2.3 Modifiche costruttive

Controllo necessario ad opera di un perito per la rimessa in servizio dell'impianto (data, tipo di modifica, firma del perito).

Nome, indirizzo perito

Luogo, data

Firma perito

2.4 Cambiare il luogo di utilizzo

Controllo necessario ad opera di un perito per la rimessa in servizio dell'impianto (data, tipo di modifica, firma del perito).

Nome, indirizzo perito

Luogo, data

Firma perito Controlli di sicurezza

2.5 Dichiarazione di conformità

2.5.1 SPRINTER mobil 2500 | SPRINTER mobil 3000 | SPRINTER NT

EG- Konformitätserklärung



gemäß Maschinenrichtlinie Anhang II 1A

Declaration of Conformity according Machinery Directive 2006/42/EG ANNEX II 1A
Déclaration de conformité selon directive machines annexe II 1A
Declaración de conformidad según Directiva Maquinaria 2006/42/EG ANNEX II 1A
Dichiarazione di conformità in accordo alla direttiva 2006/42/EG ANNEX II 1A

Hiermit erklären wir, daß die Hebebühne, Modell:
Hereby we declare that the lift model:
Par la présente nous déclarons que le pont élévateur modèle:
Por la presente declara, que el elevador modelo:
Con la presente si dichiara che il sollevatore:

SPRINTER MOBIL 2500
SPRINTER MOBIL 3000

allen einschlägigen Bestimmungen der folgenden Richtlinien entspricht:
fulfils all the relevant provisions of the following Directives:
correspond aux normes suivantes:
cumple todas las disposiciones pertinentes de las Directivas siguientes:
adempie a tutte le richieste delle seguenti direttive:

Maschinenrichtlinie / Machinery Directive
EMV Richtlinie / EMC Directive

2006/42/EG
2014/30/EU

in Übereinstimmung mit den folgenden harmonisierten Normen gefertigt wurde
was manufactured in conformity with the harmonized norms
fabriqué en conformité selon les normes harmonisées en vigueur.
producido de acuerdo a las siguientes normas armonizadas.
è stato fabbricato in conformità con le norme armonizzate

Fahrzeug- Hebebühnen / Vehicle lifts

EN 1493: 2010

Beauftragter für die Technische Dokumentation
Authorised to compile the technical file

Otto Nußbaum GmbH & Co. KG

Seriennummer
Serial number

Seriennummer

EG Baumusterprüfung nach Anhang IX durch:
EC Type examination according Annex IX approved by notified body

TÜV NORD CERT GmbH
Langemarckstr. 20, D-45141 Essen (0044)

Nummer der EG Baumusterprüfbescheinigung:
Number of the EC type-examination certificate

44 205 12748010

Kehl- Bodersweier, 23.04.2018

Steffen Nußbaum
Geschäftsführer

Doc-NUS_SPRINTER-MOBIL_2500-3000_2018-04.docx



Otto Nußbaum GmbH & Co. KG · Korker Str. 24 · D-77694 Kehl-Bodersweier
Tel.: +49(0)7853/899-0 · Fax: +49(0)7853/8787 · www.nussbaum-group.de



2.5.2 HYMAX PRO 2500 | HYMAX PRO 3000 | HYMAX PRO 3000 PH

EG- Konformitätserklärung



gemäß Maschinenrichtlinie Anhang II 1A

Declaration of Conformity according Machinery Directive 2006/42/EG ANNEX II 1A
 Déclaration de conformité selon directive machines annexe II 1A
 Declaración de conformidad según Directiva Maquinaria 2006/42/EG ANNEX II 1A
 Dichiarazione di conformità in accordo alla direttiva 2006/42/EG ANNEX II 1A

Hiermit erklären wir, daß die Hebebühne, Modell:
 Hereby we declare that the lift model:
 Par la présente nous déclarons que le pont élévateur modèle:
 Por la presente declara, que el elevador modelo:
 Con la presente si dichiara che il sollevatore:

HYMAX PRO 2500
 HYMAX PRO 3000
 HYMAX PRO 3000 PH

allen einschlägigen Bestimmungen der folgenden Richtlinien entspricht:
 fulfils all the relevant provisions of the following Directives:
 correspond aux normes suivantes:
 cumple todas las disposiciones pertinentes de las Directivas siguientes:
 adempie a tutte le richieste delle seguenti direttive:

Maschinenrichtlinie / Machinery Directive
 EMV Richtlinie / EMC Directive

2006/42/EG
 2014/30/EU

in Übereinstimmung mit den folgenden harmonisierten Normen gefertigt wurde
 was manufactured in conformity with the harmonized norms
 fabriqué en conformité selon les normes harmonisées en vigueur.
 producido de acuerdo a las siguientes normas armonizadas.
 è stato fabbricato in conformità con le norme armonizzate

Fahrzeug- Hebebühnen / Vehicle lifts

EN 1493: 2010

Beauftragter für die Technische Dokumentation
 Authorised to compile the technical file

Otto Nußbaum GmbH & Co. KG

Seriennummer
 Serial number

 Seriennummer

Kehl- Bodersweier, 21.12.2016

 Steffen Nußbaum
 Geschäftsführer

Doc-ATT_HYMAX-PRO-2500-3000-PH_2016-12.docx



Otto Nußbaum GmbH & Co. KG · Korker Str. 24 · D-77694 Kehl-Bodersweier
 Tel.: +49(0)7853/899-0 · Fax: +49(0)7853/8787 · www.nussbaum-group.de



2.6 EC type-examination certificate

2.6.3 SPRINTER mobil 2500 | SPRINTER mobil 3000



EG-Baumusterprüfbescheinigung EC type-examination certificate

Hiermit wird bescheinigt, dass das unten beschriebene Produkt der Firma
This certifies that the product mentioned below from company

Otto Nussbaum GmbH & Co. KG
Korker Straße 24
77694 Kehl
Deutschland

die Anforderung des Anhangs 1 der Maschinenrichtlinie 2006/42/EG als eine Grundlage für die EG-Konformitätserklärung erfüllt.
meets the requirements of Annex 1 of the Directive 2006/42/EC as a basis for the EC declaration of conformity.

Geprüft nach **EN 1493:2010 Fahrzeug Hebebühnen**
Tested in accordance with

Beschreibung des Produktes **Kfz - Scheren - Hebebühne**
(Details s. Anlage 1) *Scissor - Lift*
Description of product
(Details see Annex 1)

Typenbezeichnung **Sprinter Mobil 2500 und Sprinter Mobil 3000**
Type Designation *Car lifter type Sprinter Mobil 2500 and Sprinter Mobil 3000*

Bemerkung **keine**
Remark *none*

Registrier-Nr. / Registered No. 44 205 12748010
Prüfbericht Nr. / Test Report No. 18 205 464553
Aktenzeichen / File reference 2.4 – 196/16 / 3518 8058

Gültigkeit / Validity
von / from 2018-04-13
bis / until 2023-04-12

TÜV NORD CERT GmbH Essen
Zertifizierungsstelle Maschinen
Certification Body Machinery
Benannte Stelle 0044 / *Notified Body 0044*

Essen, 2018-04-13

TÜV NORD CERT GmbH Langemarckstraße 20 45141 Essen www.tuev-nord-cert.de machinery@tuev-nord.de

Bitte beachten Sie auch die umseitigen Hinweise
Please also pay attention to the information stated overleaf

3 Informazioni tecniche

3.1 Dati tecnici

SPRINTER MOBIL 2500 - HYMAX PRO 2500

Portata dell'impianto	2.500 kg
Distribuzione del carico	Max. 3:2 o 2:3 in direzione di marcia od opposta (prestare attenzione al baricentro del veicolo)
Corsa utile dell'impianto	Circa 990 mm
Tempo di sollevamento dell'impianto	Circa 15,8 s con carico di 2.500 kg
Tempo di abbassamento dell'impianto	Circa 10,8 s con carico di 2.500 kg
Pressione di esercizio	Circa 220 bar
Valvola limitatrice di pressione	Circa 260 bar
Valvola di riempimento recipiente dell'olio	Circa 8 litri
Livello di emissioni acustiche	≤ 70 dB(A)
Collegamento elettrico in loco	3~/N+PE, 400 V, 50 Hz con fusibile ritardato da 16 A, ai sensi delle direttive VDE

SPRINTER MOBIL 3000 - HYMAX PRO 3000

Portata dell'impianto	3.000 kg
Distribuzione del carico	Max. 3:2 o 2:3 in direzione di marcia od opposta (prestare attenzione al baricentro del veicolo)
Corsa utile dell'impianto	Circa 990 mm
Tempo di sollevamento dell'impianto	Circa 16,9 s con carico di 3.000 kg
Tempo di abbassamento dell'impianto	Circa 10,9 s con carico di 3.000 kg
Pressione di esercizio	Circa 240 bar

Valvola limitatrice di pressione	Circa 260 bar
Valvola di riempimento recipiente dell'olio	Circa 8 litri
Livello di emissioni acustiche	≤ 70 dB(A)
Collegamento elettrico in loco	3~/N+PE, 400 V, 50 Hz con fusibile ritardato da 16 A, ai sensi delle direttive VDE

3.2 Dispositivi di sicurezza

- **Valvola di sovrappressione**
Protezione del sistema idraulico dalla sovrappressione.
- **Diaframma nel collegamento del cilindro**
Protezione da un abbassamento e sollevamento troppo rapido del ponte sollevatore.
- **Interruttore principale (2) con lucchetto di blocco**
Protezione da utilizzo non autorizzato.
- **Controllo di uomo morto**
Rilasciando il tasto ("SOLLEVARE" (3) o "ABBASSARE" (4)) viene arrestato il relativo movimento.
- **Dispositivo salvapiedi (15) sul ponte sollevatore**
Protezione da contusione.
- **ARRESTO CE + segnale di avvertenza (optional)**
Protezione nell'area dei piedi per evitare schiacciamento e contusioni.

3.3 Scheda dei dati tecnici

3.3.1 SPRINTER MOBIL 2500 - HYMAX PRO 2500 | SPRINTER MOBIL 3000 - HYMAX PRO 3000

mobiles Hydraulikaggregat
mobile operating unit

Hebebühne fahrbereit
(nur ohne Fahrzeug)
Automotive-Lift movable
only without load

Bodentfreiheit
ca. 25-30
ground clearance

X Fahrzeug mit Frontmotor
XX Fahrzeug mit Heckmotor

elek. Anschluß:
electric connection
3PH,N+PE,400V,50Hz
Absicherung 16 Ampere träge

3m flexibler
Hydraulikschlauch
3m flexible
hydraulic hose

Sprinter mobil 2500
Tragfähigkeit: 2500 kg
capacity

Sprinter mobil 3000
Tragfähigkeit: 3000 kg
capacity

Eigengewicht: ca.480kg
own weight

Alle Masse in mm. All dimensions in millimeter.

(*) Optional:
Wird die Hebebühne verdübelt
ist ein Fundament mit einer
Betonqualität min.C20/25
und Betonstärke von min.160mm
zu gewährleisten.
A concrete quality min. C20/25
and a thickness of min.160 mm
is necessary if the lift is
fasten on a foundation.
Jede befestigte und gerade Oberfläche
eignet sich als Aufstandsfläche.
Every solid and level surface
is suitable as location.

Mess- und Konstruktionsänderungen vorbehalten! Subject to alterations!

025SPB00110		025SPB00110	
Bearb.	Datum	Name	Benennung
05.11.14		mg	Sprinter Mobil 2500 / HYMAX PRO 2500
			Sprinter Mobil 3000 / HYMAX PRO 3000
			Zeichnungsnummer
			7686_NB
c Universalaggr. hierzu 12.02.18 mh		tusbaum	
b Lichttafel Bödenhöhe links 13.1.17 mh			
a Zeichnung überarbeitet 13.1.17 mh			
Nr	Änderung	Datum	Name Urspr.
			Ersatz fuer:

3.4 Schema idraulico

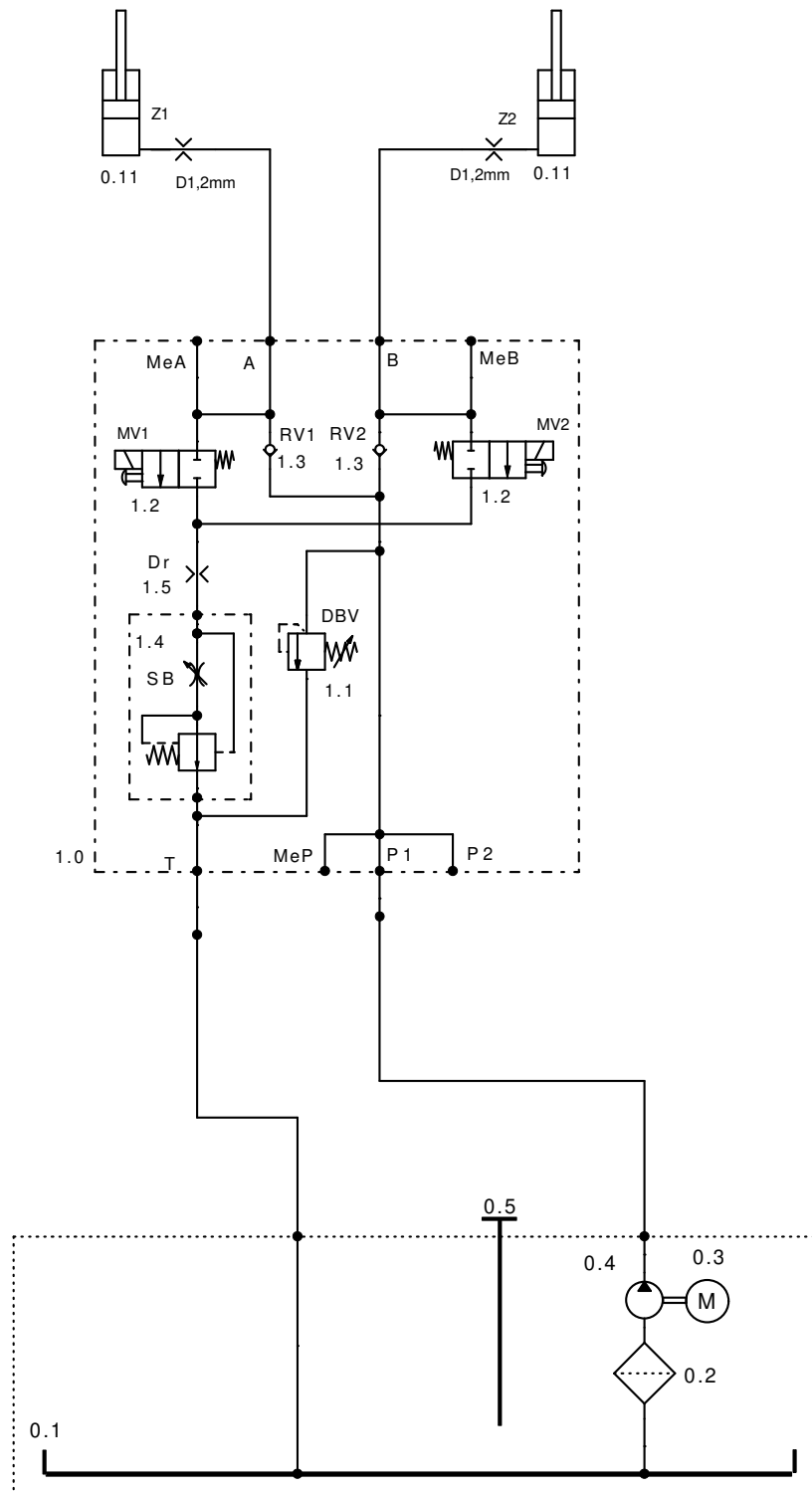

0.1	000STA01600	RECIPIENTE DELL'OLIO			PRESSIONE
0.2	980012	FILTRO DI ASPIRAZIONE	1.2	982070	2/2 VALVOLA A SEDE
0.3	992658	MOTORE IN BAGNO D'OLIO	1.3	983700	VALVOLA ANTIRITORNO
		3,0 KW 2 POL.	1.4	982602	VALVOLA DI REGOLAZIONE
0.4	980141	POMPA AD INGRANAGGI 2,1 CM ³			CORRENTE
0.5	982186	ASTA DI LIVELLO OLIO	0.11	025SPB42001	CILINDRO
1.0	000JL31150	BLOCCO CPL.		9025SPB01491	FLESSIBILE IDRAULICO
1.1	155211	VALVOLA LIMITATRICE DI			

3.5 Schema elettrico

Oggetto: SPRINTER Standard II

Impianto:

Cliente:

Numero schema dei collegamenti: SPRINTER Standard II 02/15/001

Collegamento di terra in conformità alle normative vigenti

Prima della messa in servizio bisogna controllare se la corrente nominale del motore corrisponde al salvamotore. Controllare se i punti di serraggio sono collegati correttamente e se le viti di contatto sono ben salde nella loro sede.

Prima della messa in servizio bisogna controllare il cablaggio e il corretto funzionamento del dispositivo di controllo. Non far eseguire alcuna messa in servizio ad opera di persone non autorizzate.

I disegni sono stati creati su un sistema CAD. Per tenere i disegni sempre attuali vi preghiamo di far eseguire le modifiche solo alla ditta Nussbaum.

Questi schemi dei collegamenti rappresentano una proprietà intellettuale. Essi non possono essere inoltrati a terzi o copiati senza nostro previo esplicito consenso!

Con riserva di modifiche.

Schemi dei collegamenti e documentazione di collegamento

Gli schemi dei collegamenti vengono realizzati al meglio delle nostre attuali conoscenze.

Decliniamo ogni responsabilità circa l'esattezza degli schemi elettrici e la documentazione sui collegamenti. Ciò si applica soprattutto per i collegamenti che sono stati realizzati in base a schemi esterni. Essi vengono realizzati solo dopo aver ricevuto dal committente la relativa documentazione del produttore.

Verifica del funzionamento degli impianti di distribuzione

Gli schemi dei collegamenti non sono prodotti in serie. Durante il controllo del quadro elettrico ad armadio in fabbrica è possibile non considerare alcuni dispositivi di campo come sensori, termostati e motori. Anche con un controllo accurato non è possibile evitare del tutto degli errori di funzionamento e collegamento.

I difetti vengono rettificati durante la messa in servizio come previsto dalla garanzia. In caso di messa in servizio senza interpellare il nostro servizio di assistenza non potremo concedere alcuna garanzia per vizi del prodotto. I miglioramenti successivi, incluse le correzioni di schema dei collegamenti di

impianti di distribuzione non realizzati da noi verranno eseguiti solo a pagamento in base alle nostre condizioni di servizio. Non è possibile rispondere di costi sostenuti da soggetti terzi.

Controllo di sicurezza e provvedimenti protettivi

Il quadro elettrico ad armadio è stato prodotto, montato e controllato nel rispetto delle note regole di sicurezza tecnica ai sensi di VDE0100/0113 e della normativa materia di antinfortunistica VBG4 (impianti elettrici e mezzi di esercizio).

Sono stati effettuati i seguenti controlli:

- Controllo della tensione e/o di isolamento del quadro elettrico ad armadio ai sensi di VDE0100/5.73
- Controllo di efficacia dei provvedimenti protettivi applicati in caso di contatto indiretto ai sensi di VDE0100g/7.75 Par. 22
- Controllo della funzionalità e check up di routine ai sensi di VDE560/11.87

Sono stati intrapresi tutti i provvedimenti protettivi:

- Protezione da contatto diretto ai sensi di VDE0100/5.73. Par. 4
- Protezione da contatto indiretto ai sensi di VDE0100/5.73. Par. 5

 **Per i diagrammi si veda il capitolo 3.5 nella versione tedesca.**

4 Norme di sicurezza

Durante la manipolazione di impianti bisogna rispettare la normativa in materia di antinfortunistica vigente ai sensi di BGG 945:Controllo di ponti sollevatori; BGR 500 gestione di impianti; VBG 14.

Si rimanda soprattutto al rispetto delle seguenti normative:

- Durante il funzionamento dell'impianto bisogna seguire le disposizioni di sicurezza e le indicazioni di utilizzo presenti nel manuale operativo.
- Il peso complessivo del carico sostenuto non può superare i
 - 2.500 kg in SPRINTER MOBIL 2500 - HYMAX PRO 2500 e
 - 3.000 kg in SPRINTER MOBIL 3000 - HYMAX PRO 3000, in caso di massima distribuzione del carico di 3:2 o 2:3 in direzione di salita o in direzione opposta ad essa.
- L'impianto può essere utilizzato in maniera autonoma soltanto da persone che abbiano compiuto almeno 18 anni con una debita formazione sull'utilizzo dell'impianto e che siano in grado di dimostrare all'impresa di poter eseguire tale lavoro. Essi devono ricevere espressamente dall'azienda l'incarico di utilizzo dell'impianto (estratto della norma BGR 500), vedere protocollo di consegna.
- Il funzionamento dell'impianto è consentito solo su una superficie piana e stabile.
- Durante il processo di sollevamento e abbassamento non ci devono essere persone nell'area di lavoro dell'impianto.
- È vietato trasportare persone con l'impianto.
- È vietato arrampicarsi sull'impianto.
- Dopo le modifiche costruttive e le riparazioni sugli elementi portanti bisogna far controllare l'impianto a un perito.
- Sull'impianto bisogna intervenire solo se l'interruttore principale (2) è stato disattivato, bloccato e messo in sicurezza.
- Nei veicoli con una bassa distanza dal suolo o con una dotazione speciale, bisogna prima controllare se si possono verificare danni.
- Possibili prolungamenti del baricentro devono essere rispettati smontando i componenti pesanti del veicoli.

4.1 Controllo di sicurezza

Il controllo di sicurezza è necessario per garantire la sicurezza di esercizio dell'impianto di sollevamento. Esso deve essere eseguito:

1. Prima della prima messa in servizio dopo il montaggio dell'impianto di sollevamento.
Utilizzare il modulo "Controllo di sicurezza una tantum".
2. Dopo la prima messa in servizio bisogna eseguire i controlli periodici al massimo ogni anno
Utilizzare il modulo "Controllo di sicurezza periodico".

3. Dopo le modifiche costruttive sull'impianto di sollevamento

Utilizzare il modulo "Controllo di sicurezza straordinario".

! Il controllo di sicurezza una tantum e periodico deve essere eseguito ad opera di un esperto. Si raccomanda di effettuare in contemporanea anche l'attività di manutenzione.

ii Dopo la modifica di elementi costruttivi (ad esempio modifica della portata o dell'altezza di sollevamento) e dopo una sostanziale manutenzione dei componenti portanti (ad esempio lavori di saldatura) è necessario un controllo ad opera di un esperto (controllo di sicurezza straordinario)

Questo registro di controllo contiene dei moduli con una check list dettagliata per il controllo di sicurezza. Vi preghiamo di utilizzare l'apposito modulo, protocollare la condizione dell'impianto controllato e lasciare il modulo completamente compilato in questo registro di controllo.

5 Manuale di istruzioni per l'uso



Durante la manipolazione dell'impianto bisogna rispettare assolutamente le disposizioni di sicurezza. Prima del primo utilizzo, leggere con cautela le disposizioni di sicurezza al capitolo 3!



Per evitare un utilizzo da parte di persone non autorizzate bisogna bloccare l'interruttore principale (2) al raggiungimento dell'altezza di lavoro.

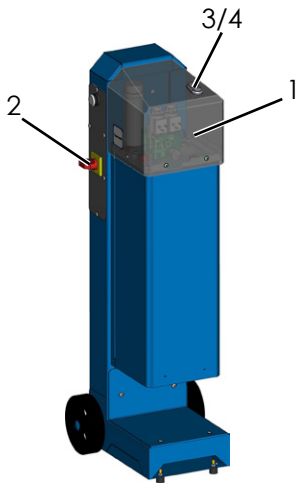

- 1 Cappa di copertura 2 Interruttore principale
3 Tasto „SOLLEVARE“ 4 Tasto „ABBASSARE“



Con i ponti sollevatori SPRINTER MOBIL - HYMAX PRO il motore del veicolo sollevato deve trovarsi sempre dal lato del cuscinetto fisso, altrimenti c'è pericolo di caduta del veicolo stesso. Il baricentro complessivo del veicolo, incluso il carico deve trovarsi fra 100 mm e 600 mm dal centro del ponte sollevatore e lontano dal cuscinetto fisso, altrimenti c'è pericolo di caduta del veicolo.

Traslare il veicolo in direzione longitudinale e trasversale al centro mediante le guida di salita.

Veicoli a trazione anteriore:

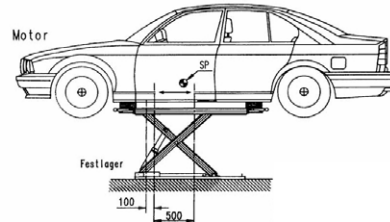

Il centro di gravità generale deve trovarsi tra 100 e 600 mm di distanza dal cuscinetto fisso verso la metà dell'ascensore.

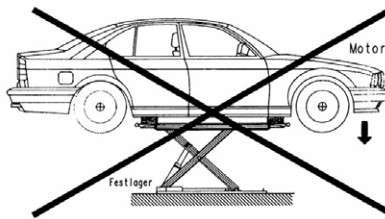

cuscinetto bloccato

CG = centro di gravità

cuscinetto bloccato
008

Veicoli a trazione posteriore:

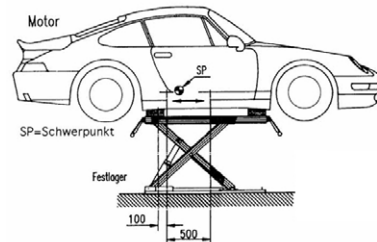

Il centro di gravità generale deve trovarsi tra 100 e 600 mm di distanza dal cuscinetto fisso verso la metà dell'ascensore.

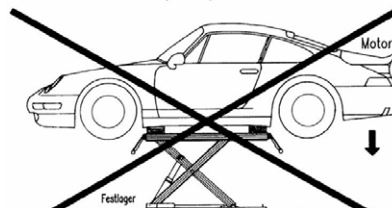

cuscinetto bloccato

CG = centro di gravità

cuscinetto bloccato
009

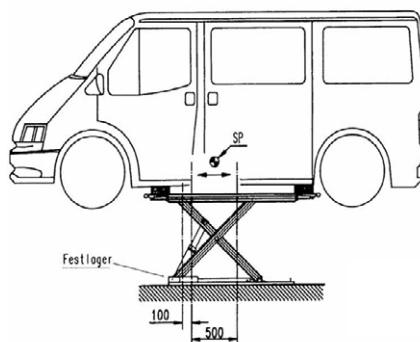

Il centro di gravità generale deve trovarsi tra 100 e 600 mm di distanza dal cuscinetto fisso verso la metà dell'ascensore.

CG = centro di gravità

cuscinetto bloccato
010

5.1 Sollevare il veicolo

! **Attenzione!** Le linee idrauliche non possono essere schiacciate, altrimenti si possono verificare danni e perdite persino all'abbassamento del ponte sollevatore.

! **Bisogna rispettare il baricentro totale.**

ii Se necessario, utilizzare le rampe per un sicuro fissaggio del veicolo.

- Fissare il veicolo per evitare che scivoli; serrare il freno di stazionamento, inserire la marcia.
- Controllare l'area pericolosa. Non ci devono essere persone o oggetti nell'area di pericolo del ponte sollevatore o sul ponte sollevatore stesso.
- Attivazione del dispositivo di controllo. Ruotare l'interruttore principale (2) in posizione "1" ruotare (vedi immagine 007).
- Posizionare i supporti polimerici solo sotto i punti di sollevamento autorizzati. I supporti polimerici non devono essere posizionati di taglio, altrimenti c'è pericolo di caduta del veicolo.
- Sollevare il veicolo. Premere il tasto o "SOLLEVARE" (3).
- Se le ruote sono libere, il processo di sollevamento deve essere interrotto e bisogna controllare ancora una volta la sede dei supporti polimerici.
- Sollevare il veicolo all'altezza di lavoro desiderata.
- Posizionare successivamente il gruppo di comando in modo che il pacchetto di flessibili idraulici (flessibile idraulico e di protezione) non possa essere danneggiato da interventi esterni (ad es. sovraccaricato).

5.2 Abbassare il veicolo

! Attenzione! Le linee idrauliche non possono essere schiacciate, altrimenti si possono verificare danni e perdite persino all'abbassamento del ponte sollevatore.

- Controllare l'area pericolosa. Non ci devono essere persone o oggetti nell'area di pericolo del ponte sollevatore o sul ponte sollevatore stesso.

! Non abbassare mai il veicolo senza ruote nella posizione più bassa. Altrimenti il ponte sollevatore non può sollevare il carico con la propria forza. Inoltre si possono verificare danni al veicolo.

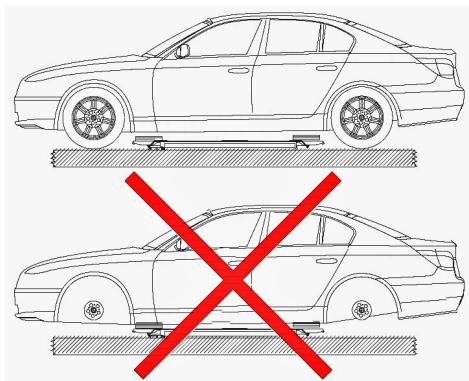

- Abbassare il veicolo all'altezza di lavoro desiderata. Premere il tasto "ABBASSARE" (4) (vedi immagine 007).
- L'impianto è dotato di un arresto CE opzionale. Con "ABBASSARE" (4) nella posizione più bassa, l'impianto rimane ad un'altezza di 300 mm. Per consentire un abbassamento dell'impianto è necessario azionare il tasto "ABBASSARE" (4) e azionarlo nuovamente. Viene emesso un segnale fino a quando l'impianto si trova nella posizione più bassa.
- Deve essere osservato l'intero processo di abbassamento.
- Se il ponte sollevatore si trova nella posizione più bassa riconoscibile, bisogna rimuovere i supporti polimerici e il veicolo deve essere tolto dal ponte sollevatore.

6 Comportamento in caso di guasti

Se la disponibilità dell'impianto è compromessa, la causa può essere un semplice errore. Controllare l'impianto in relazione alle cause indicate per gli errori

Se l'errore non può essere risolto controllando le cause sopracitate, bisogna interpellare il servizio clienti del rivenditore.

Problema: Il motore non gira

Possibili cause:	Rimedio:
nessuna alimentazione di corrente	Controllare l'alimentazione di corrente
Interruttore principale (2) non inserito o difettoso	Controllare l'interruttore principale (2)
Fusibile difettoso	Far controllare i fusibili
Tasto "SOLLEVARE" (3) difettoso	Informare il servizio clienti
Motore difettoso	Informare il servizio clienti

Problema: Il motore è in funzione, il carico viene aumentato

Il carico è troppo pesante	Sgravare il ponte sollevatore
Livello dell'olio idraulico troppo basso	Aggiungere olio idraulico

Il dispositivo di scarico olio d'emergenza non è chiuso	Verificare il dispositivo di scarico olio d'emergenza
---	---

Linea di pressione priva di tenuta	Informare il servizio clienti
------------------------------------	-------------------------------

La spina maschio del ponte sollevatore è progettato per un campo destrorso.	Possibilmente la vostra presa non corrisponde. Bisogna sostituire una fase.
---	---

Stecker der Hebebühne ist für ein Rechtsfeld ausgeführt.	Möglicherweise stimmt Ihre Steckdose nicht überein. Eine Phase muss getauscht werden.
--	---

Problema: Il ponte sollevatore non può essere abbassato

Possibili cause:	Rimedio:
------------------	----------

Il ponte sollevatore poggia su un ostacolo	Vedere 7.1 Salire su un ostacolo
--	----------------------------------

Valvola idraulica difettosa	Informare il servizio clienti
-----------------------------	-------------------------------

Tasto "ABBASSARE" (4) difettoso	Informare il servizio clienti
---------------------------------	-------------------------------

È stato azionato il tasto a pressione errato	Azionare il tasto a pressione corretto
--	--

6.1 Incontrare un ostacolo

Se l'impianto durante l'abbassamento incontra un ostacolo, esso si ferma a causa della resistenza meccanica. In questo caso bisogna azionare verso l'alto il ponte sollevatore tramite il tasto o „SOLLEVARE“ (3) sul pannello di comando fino a quando si può rimuovere l'ostacolo. Di conseguenza il ponte sollevatore si trova nuovamente in normale condizione di lavoro e può continuare a essere azionato come descritto normalmente nel manuale operativo.

6.2 Scarico d'emergenza in caso di guasto



Uno scarico di emergenza consiste in un intervento nel dispositivo di controllo dell'impianto e può avvenire soltanto ad opera di un perito esperto. Lo scarico di emergenza deve essere eseguito nella sequenza descritta successivamente, altrimenti si possono verificare danni all'impianto nonché pericolo per la vita e l'incolumità delle persone.



Qualsiasi tipo di perdita esterna non è consentita e deve essere eliminata immediatamente. Ciò è assolutamente necessario, soprattutto anche prima di uno scarico di emergenza.

I motivi che rendono necessario uno scarico di emergenza sono ad es. un guasto dell'impianto elettrico, guasti della valvola di abbassamento, etc.

1. Disattivare l'interruttore principale (2).
2. Allentare e rimuovere la calotta anteriore del motore (1).
3. Svitare i perni delle valvole V1 e V2 in senso antiorario.

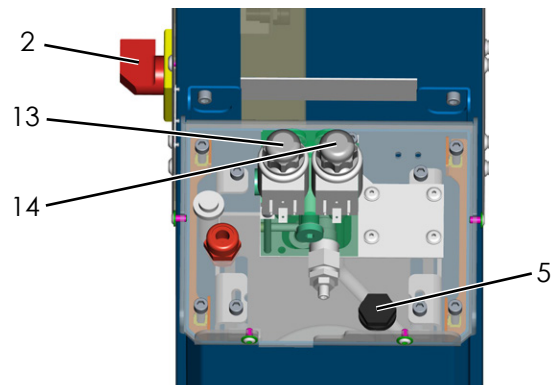

2 Interruttore principale 5 Apertura di riempimento olio 002
13 Valvola V1 14 Valvola V2

4. Der Senkvorgang startet unmittelbar.
5. L'operatore deve continuamente osservare l'intero processo di abbassamento. Osservare la reazione del veicolo.
6. Abbassare il veicolo nella posizione più bassa.
7. Riavvitare completamente i perni delle valvole V1 e V2.

7 Manutenzione e cura dell'impianto



Prima di una manutenzione bisogna eseguire tutti i preparativi per i lavori di manutenzione e riparazione all'impianto di sollevamento in modo da evitare pericoli per la vita e l'incolumità delle persone e danni materiali.

Durante lo sviluppo e la produzione dei prodotti Nußbaum si dà molta importanza alla durata e alla sicurezza. Per garantire la sicurezza dell'operatore, l'affidabilità del prodotto e bassi costi di manutenzione, le richieste in garanzia e in ultima analisi anche la durata dei prodotti, il montaggio e l'utilizzo corretto sono tanto importanti quanto una manutenzione e una cura periodica e in misura sufficiente. I nostri ponti soddisfano o addirittura superano gli standard di sicurezza dei paesi nei quali vengono venduti. Le normative europee ad es. impongono di far eseguire una manutenzione ad opera di personale specializzato ogni 12 mesi di esercizio dell'impianto. Per poter garantire la massima disponibilità e funzionalità dell'impianto di sollevamento, bisogna garantire i lavori di pulizia, cura e manutenzione tramite eventuali contratti di manutenzione. L'impianto di sollevamento deve essere soggetto ad una manutenzione periodica in base al seguente piano di manutenzione. In caso di funzionamento intenso e di sporcizia elevata bisogna ridurre il tempo che intercorre fra gli intervalli di manutenzione.

Durante l'utilizzo quotidiano bisogna controllare la funzionalità completa dell'impianto di sollevamento. In caso di malfunzionamenti o perdite bisogna informare il servizio clienti.

Per semplificare i lavori di manutenzione bisogna seguire le istruzioni sull'etichetta, con le avvertenze di manutenzione, che si trova sul gruppo motore in base alla versione di impianto di sollevamento.

7.1 Piano di manutenzione dell'impianto



Prima dell'inizio della manutenzione bisogna scollegare la macchina dalla rete elettrica. L'impianto deve essere bloccato per evitare un abbassamento e un accesso non autorizzato.

7.2 In caso di necessità o in presenza di danni palesi

7.2.1 Manutenzione 1 x annuale

- Controllare la condizione della targhetta di identificazione, delle indicazioni sulla portata e dell'etichetta. Sostituirli in caso di danni o illeggibilità.

- Controllare la condizione della targhetta di identificazione, delle indicazioni sulla portata e dell'etichetta. Sostituirli in caso di danni o illeggibilità.
- Pulire le bielle del cilindro di sollevamento eliminando sabbia e sporcizia.
- Controllare se l'estrattore ha danni.
- Controllare l'usura di elementi mobili come perni articolati, cuscinetti DU, elementi di scorrimento, superfici di scorrimento ed eventualmente sostituirli.
- Pulire i componenti mobili come i perni articolati, i pattini, controllarli in relazione all'usura e ingrassarli leggermente. Bisogna evitare un'eccessiva lubrificazione.
- Controllare i supporti polimerici ed eventualmente sostituirli.
- Controllare la funzionalità di tutti i dispositivi di sicurezza presenti.
- Bisogna verificare la condizione e la funzionalità del set mobile.
- Controllare il gioco del timone (8) del rullo di rinvio (6) e dell'assale (9).
- L'olio idraulico dovrebbe essere sostituito in base alle indicazioni del produttore almeno ogni due anni in caso di normale funzionamento. Varie condizioni ambientali come ad esempio luogo di utilizzo, escursioni termiche, esercizio intenso, etc. possono influire sulla qualità dell'olio idraulico. Per questo motivo durante il controllo di sicurezza o la manutenzione annuale bisogna controllare l'olio. L'olio idraulico è saturo quando esso ha un colore lattiginoso o se ha un odore spiacevole. Per sostituire l'olio bisogna abbassare il ponte sollevatore nella posizione più bassa, aspirare l'olio dal suo recipiente e sostituirlo con olio nuovo. Il produttore raccomanda un olio idraulico pregiato e pulito. La quantità e il tipo di olio necessario si possono reperire nei dati tecnici. Dopo il riempimento, l'olio idraulico deve trovarsi fra la tacca superiore e inferiore dell'asta di misurazione dell'olio oppure circa 2 cm sotto l'apertura di riempimento. L'olio esausto deve essere smaltito presso gli appositi enti competenti (il consiglio regionale del Land, l'ente di tutela ambientale o l'ufficio di sorveglianza industriale hanno l'obbligo di fornire informazioni sugli appositi centri di smaltimento).
- Tutti i cordoni di saldatura devono essere ispezionati a vista. In caso di fenditure o rotture dei cordoni di saldatura bisogna dismettere l'impianto e contattare la ditta produttrice.
- Controllare la verniciatura a polvere ed eventualmente ripristinarla. I danni causati da agenti esterni devono essere rettificati subito dopo la loro scoperta. In caso di non trattamento dei punti danneggiati si può danneggiare ulteriormente la verniciatura a pol-

vere a causa di una diffusione sottostante degli accumuli di sporcizia.

Questi punti si possono rettificare facilmente (con carta vetrata di granatura 120). Successivamente ripristinare l'area con un'apposita vernice ristrutturante (prestare attenzione al N. RAL).

- Controllare le superfici zincate ed eventualmente ripristinarle. La ruggine bianca viene favorita da umidità permanente e scarsa ventilazione.

La ruggine viene causata da danni di natura meccanica, usura, accumuli di sostanze aggressive (sale antigelo, liquidi di esercizio), pulizia eseguita in modo carente o assente.

Utilizzando della carta vetrata (granatura A 280) possono essere trattati i punti interessati. Ove necessario, questi punti devono essere trattati con un apposito materiale resistente (smalto, ecc.).

- Controllare il flessibile di protezione e i flessibili idraulici:

Bisogna verificare la condizione del flessibile di protezione attorno alle linee idrauliche. In caso di danni bisogna sostituirle. Le linee idrauliche devono essere controllate assolutamente in relazione a possibili punti di torsione (ad opera di interventi esterni). Le relative linee idrauliche interessate devono essere sostituite. Altrimenti bisogna sostituire i tubi flessibili di pressione secondo necessità, ma entro e non oltre 6 anni.

Bisogna sostituire le linee flessibili:

- In caso di danni dello strato esterno fino allo strato intermedio (punti di abrasione, tagli, fenditure).
- In caso di fragilità dello strato esterno (formazione di fenditure) e deformazione della forma naturale sia in assenza sia in presenza di pressione.
- In caso di perdite.
- In caso di danni o deformazione del raccordo
- In caso di dislocazione del raccordo.
- Se la durata di utilizzo viene superata.

Una riparazione della linea flessibile non è consentita durante l'utilizzo del flessibile / del raccordo della stessa linea!

Una proroga della direttiva citata per gli intervalli di sostituzione è possibile solo se il controllo viene effettuato da persone autorizzate in condizione di lavoro sicura, ad intervalli di tempo ridotti in maniera adeguata.

A causa della proroga degli intervalli di sostituzione non può verificarsi nessuna situazione che può ferire i soggetti coinvolti o altre persone.

- Negli impianti con placca in alluminio bisogna rimuoverla per eliminare la sporcizia sulle guide di salita.
- Controllare la coppia di serraggio dei tasselli di fissaggio.
- Bisogna verificare la condizione e la funzionalità dei dispositivi di imbracatura del carico.
- Controllare la coppia di serraggio delle viti di fissaggio. Vedere anche protocollo di montaggio.

Coppie di serraggio (Nm) per la vite prigioniera.

Classe di resistenza 8.8

	0,08*	0,12**	0,14***
M8	17,9	23,1	25,3
M10	36	46	51
M12	61	80	87
M16	147	194	214
M20	297	391	430
M24	512	675	743

Classe di resistenza 10.9

	0,08*	0,12**	0,14***
M8	26,2	34	37,2
M10	53	68	75
M12	90	117	128
M16	216	285	314
M20	423	557	615
M24	730	960	1060

* Coefficiente di attrito 0,8 con lubrificazione MoS2

** Coefficiente di attrito 0,12 leggermente oliato

*** Gleitreibungszahl 0,14 Schraube mit mikroverkapselten Kunststoff gesichert

- L'impianto è dotato di un cuscinetto volvente DU esente da manutenzione. Tramite influssi ambientali di variato genere (ad esempio militare, polvere, sporcizia) tuttavia è possibile che i cuscinetti emettano dei rumori.

In tali casi bisogna cospargere i punti interessati con uno spray a base di olio privo di acido e di resina (non usare olio adesivo oppure olio biodegradabile). I rumori scompaiono normalmente dopo aver sollevato da abbassato più volte l'impianto.

- Controllare la funzione opzionale dell'arresto CE consegnare di avvertimento.

7.2.2 Manutenzione ogni 2 anni

- Sostituire l'olio idraulico in base alle indicazioni del produttore.

7.2.3 Manutenzione ogni 6 anni

- Sostituire i flessibili di protezione e i flessibili idraulici. Estratto di BGR 237

Requisiti della linea di flessibili idraulici:

- Requisiti normali:
6 anni inclusi 2 anni di stoccaggio.
- Requisiti più rigorosi ad es. mediante tempi di utilizzo aumentati, ad es. turni multipli, e impulso di pressione superiore nonché forti influssi esterni e interni (tramite il mezzo di esercizio) che riducono fortemente la durata di utilizzo dei flessibili:
2 anni di durata di esercizio.

7.3 Pulizia e cura dell'impianto

Una cura e una manutenzione regolari servono a mantenere il valore dell'impianto.

Inoltre esse rappresentano anche delle premesse

importanti per mantenere le richieste in garanzia e per evitare danni causati dalla corrosione.

La migliore protezione per l'impianto è un'eliminazione regolare di qualsiasi tipo di impurità.

Fra tali impurità rientrano soprattutto:

- Sale antigelo
- Sabbia, ghiaia, terra
- Polvere industriale di qualsiasi tipo
- Acqua, anche unitamente ad altri influssi ambientali
- Accumuli di sporcizia aggressiva di qualsiasi tipo
- Umidità permanente a causa di ventilazione insufficiente

La frequenza di pulizia dell'impianto dipende fra l'altro dalla frequenza di utilizzo, dall'utilizzo specifico dell'impianto, dalla pulizia dell'officina e dal luogo in cui si trova l'impianto.

Inoltre il grado di sporcizia dipende dalla stagione, dalle condizioni meteorologiche e dalla ventilazione dell'officina.

In circostanze sfavorevoli può essere necessaria una pulizia settimanale dell'impianto, ma in linea di massima anche una pulizia mensile dovrebbe essere sufficiente.

Non utilizzare per la pulizia un detergente aggressivo o abrasivo ma un detergente delicato, come ad esempio un tradizionale detergente per stoviglie con acqua tiepida.

- Per la pulizia non bisogna usare un'idropulitrice ad aria compressa (ad esempio getto di vapore).
- Rimuovere con cautela tutte le impurità con una spugna ed eventualmente con una spazzola.
- Bisogna prestare attenzione a non far rimanere sull'impianto di residui di detergente.
- L'impianto deve essere asciugato dopo la pulizia con un panno e cosparsi leggermente con spray a base di olio o cera.

7.4 Pulizia e cura dell'acciaio inossidabile

Dopo il montaggio in ogni caso è necessaria una prima pulizia con il nostro detergente per acciaio inossidabile. Noi raccomandiamo il nostro spray di manutenzione per l'acciaio inossidabile (1).

E' assolutamente necessario rimuovere le particelle di ferro, polvere di rettifica, trucioli e residui di saldatura. Questi corpi esterni possono accelerare il processo di arrugginimento quando si accumulano sulle superfici di acciaio inossidabile. Lo strato passivo dell'acciaio inossidabile viene così interrotto e causa delle corrosioni puntiformi.

Per garantire un aspetto impeccabile delle superfici di acciaio a lungo termine raccomandiamo essenzialmente di pulire e curare regolarmente le aree esterne in acciaio (al massimo ogni sei mesi).

Le impurità e gli accumuli già esistenti o gli attacchi pesanti di corrosione si possono rimuovere quel nostro detergente speciale "Pelox" (2)

Per quanto riguarda i prodotti in acciaio inossidabile che sono montati nelle vicinanze di aree marine bisogna utilizzare dei prodotti resistenti all'acqua di mare di qualità V4A.

Informazioni dettagliate si trovano anche al sito www.edelstahl-rostoffrei.de.

Tutti i componenti in acciaio inossidabile provenienti dal programma di fornitura Feldmann sono in V2A o V4A con il numero di materiale 1 .4301 o 1.4401104. La superficie è rettificata (soprattutto granatura 240).

Nonostante la specifica "inox" gli acciai inossidabili possono arrugginire!

L'acciaio inossidabile garantisce durata ed eleganza. Per mantenere la qualità delle superfici in modo permanente bisogna curare proteggere il materiale in maniera periodica.

Il particolato di ruggine presente nell'aria può essere causato da impulsi ambientali o da un trattamento errato.

Come si genera tale particolato nell'aria?

In base alle condizioni ambientali:

- In caso di elevata umidità dell'aria con un contenuto di sale in ambienti vicini al mare.
- Nelle regioni industriali con aria particolarmente sporca (piogge acide).
- Se la superficie entra a contatto con acqua di condensa contenente sale nelle vicinanze delle strade.
- A contatto con acqua clorata (V2A non è adatto per le piscine).

In base al montaggio:

- Durante la lavorazione con utensili che entrano normalmente a contatto con il ferro.
- In caso di scintille, come ad esempio durante la rettifica di superfici.
- Superfici che entrano a contatto con corpi esterni di natura chimica ad esempio (calce, polvere di cemento, ecc.) che si depositano sulla superficie.
- Detergenti aggressivi.

1. Lo spray per la cura 7064-PF pulisce, cura e protegge i componenti in acciaio inossidabile.
2. Pelox 7065-PE detergente speciale per sporco ostinato, incrostazioni e corrosione.
3. Il prodotto per la cura e la conservazione 50-ESP pulisce e conserva (a lungo termine).

8 Montaggio e messa in servizio

8.1 Direttive di montaggio

- C'è la possibilità di intasellare il ponte sollevatore su una superficie di calcestruzzo con una qualità di almeno C20/25, spessore min. 160 mm (valutato normalmente).
- Per proteggere i cavi elettrici bisogna dotare tutti i passacavi con guaine per cavi o tubi in plastica flessibili.
- Dopo aver montato con successo il ponte sollevatore, prima della prima messa in servizio bisogna controllare il conduttore di protezione (in loco presso il cliente) del ponte sollevatore ai sensi delle direttive IEC (60364-6-61). Si raccomanda anche un controllo della resistenza di isolamento.
- La tassellatura del ponte sollevatore avviene ad opera di montatori specializzati del produttore o di rivenditori partner. Se il gestore dispone della manodopera specializzata egli può predisporre in autonomia il montaggio dell'impianto. Effettuare il montaggio in base alle istruzioni di montaggio.
- A livello standard l'impianto non può essere usato in aree a rischio di esplosione o in capannoni di lavaggio.
- Per il collegamento elettrico standard bisogna prevedere in loco 3 ~/N + PE, 400 V, 50 Hz con fusibile ritardato da 16 A.

 Il dispositivo salvapiedi (15) si trova con l'etichetta arancione (16) montata sempre dal lato sul quale si trova il cilindro (17).

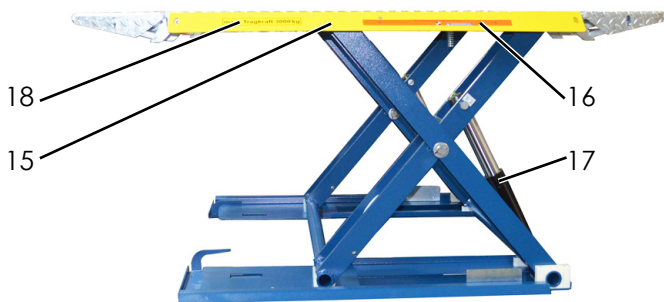

- 15 Dispositivo salvapiedi
- 16 Etichetta arancione
- 17 Cilindro
- 18 Etichetta della portata

Illustrazione simile 022

8.2 Messa in funzione

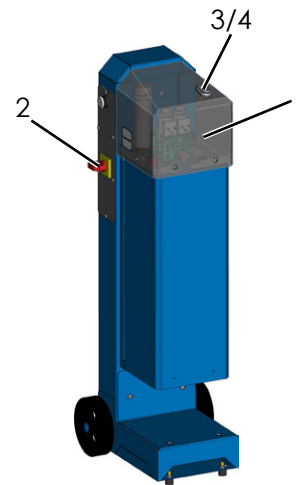

- 1 Cappa di copertura
- 2 Interruttore principale
- 3 Tasto „SOLLEVARE“
- 4 Tasto „ABBASSARE“

- Rimuovere la cappa di copertura anteriore (pos. 1).
- Allentare e rimuovere il tappo a vite (5) del serbatoio dell'olio

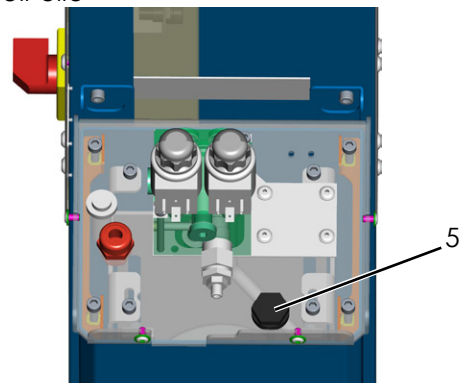

- 5 Apertura di riempimento olio

026

- Riempire nuovo olio idraulico (ad es. HLP 32). Sono necessari circa 8 litri.
- Per il collegamento elettrico standard bisogna prevedere in loco 3 ~/N + PE, 400 V, 50 Hz con fusibile ritardato da 16 A.
- Collegare il cavo elettrico sul sezionamento di rete in loco (ad es. spina Cekon).



003

- Attivare l'interruttore principale (2) e premere il tasto "SOLLEVARE" (3).

! **Se in pochi secondi il ponte sollevatore non si solleva, allora vuol dire che la direzione di rotazione non corrisponde. Sostituire le 2 fasi sulla spina.**

- Successivamente premere nuovamente il tasto "SOLLEVARE" (3) e sollevare e abbassare più volte il ponte sollevatore in posizione di finecorsa. In tal modo viene sfatato ampiamente il sistema idraulico.

8.3 Cambiare il luogo di utilizzo

- Per traslare il ponte sollevatore bisogna sollevarlo di ca. 500 mm per far agganciare l'assale posteriore (9) e il rullo di rinvio (6).

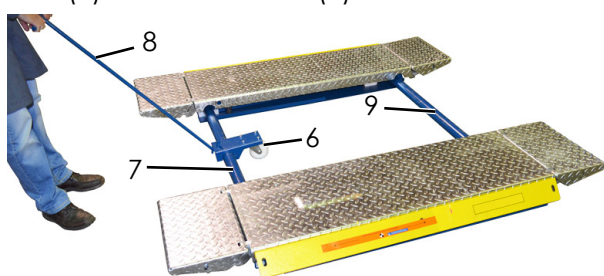

6 Rullo di rinvio
7 Albero di torsione
8 Timone
9 Assali
Illustrazione simile 004

- Posizionare il rullo di rinvio (6) sopra gli alberi di torsione (7). Poi essi si spostano fino a quando il trascinatore (10) si trova nell'asola (11) del rullo di rinvio.

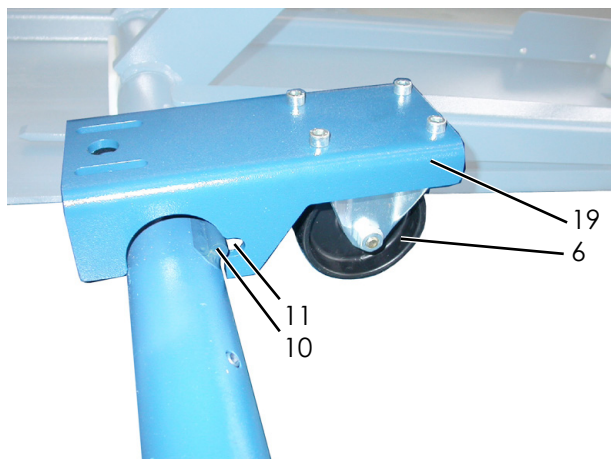

6 Rullo di rinvio
10 Trascinatore
11 Asola
19 Supporto rullo di rinvio
005

- Gli assali (9) si trovano nella lamiera inferiore del ponte sollevatore (12).

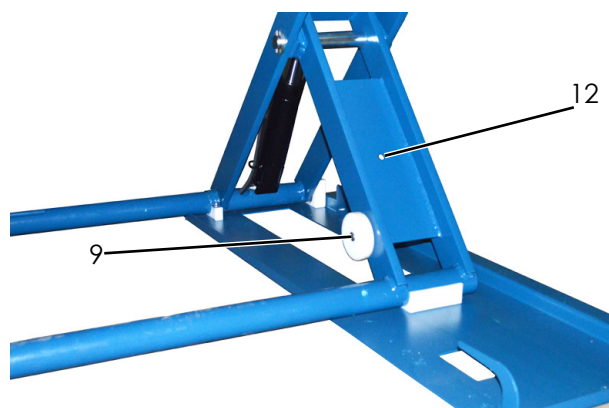

9 Assale
12 Conservazione dell'assale
019

ii Per facilitare l'aggancio è necessario sollevare e abbassare eventualmente il ponte sollevatore.

- Successivamente abbassare completamente il ponte sollevatore. Agganciare il timone (8) nel rullo di rinvio (6) ed è possibile muovere il ponte sollevatore.
- Per rimuovere i rulli bisogna eseguire le istruzioni in sequenza inversa.
- Tramite il gruppo manuale mobile, SPRINTER MOBIL - HYMAX PRO è rapidamente e nuovamente pronto all'uso.
- Per effettuare un trasloco di un ponte sollevatore intassellato, bisogna assolutamente soddisfare le condizioni preliminari per le direttive di montaggio al capitolo 4.1.

! **Bisogna utilizzare nuovi tasselli. I vecchi tasselli non sono più riutilizzabili!**

8.4 Scelta del tasselli

- **Tasselli Liebig senza rivestimento del pavimento (massetto)**
Tasselli di sicurezza con perno filettato e dado
BM 10-15/70/40
- **Tasselli Liebig con rivestimento del pavimento (massetto)**
Tasselli di sicurezza con perno filettato e dado
BM 10-15/70/xx (tasselli lunghi indipendentemente dal rivestimento del pavimento)
- **Tasselli Fischer senza rivestimento del pavimento (massetto)**
Dispositivi di ancoraggio ad alte prestazioni FH II-B (perno e dado)
FH II 15/50 B
- **Tasselli Hilti senza rivestimento del pavimento (massetto)**
Tasselli per carichi pesanti
HSL-3-G M10/40
- **Tasselli Hilti senza rivestimento del pavimento (massetto)**
Tasselli per carichi pesanti
Hilti HIT-V-5.8/M10/130

ⓘ Possono essere usati dei tasselli equivalenti di produttori rinomati, considerando le relative specifiche.

8.5 Montaggio

ⓘ Prestare attenzione alle informazioni sulla scheda tecnica dei tasselli.

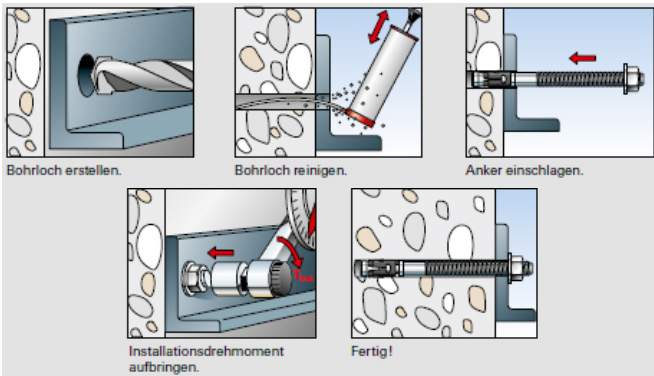

011

9 Controlli di sicurezza

Il controllo di sicurezza è necessario per garantire la sicurezza di esercizio del ponte sollevatore. Esso deve essere eseguito.

1. Prima della prima messa in servizio dopo il montaggio del ponte sollevatore utilizzare il modulo "Controllo di sicurezza una tantum"
2. Dopo la prima messa in servizio bisogna eseguire i controlli periodici al massimo ogni anno. Utilizzare il modulo "Controllo di sicurezza periodico"
3. Dopo le modifiche costruttive sul ponte sollevatore. Utilizzare il modulo "Controllo di sicurezza straordinario"

Il controllo di sicurezza una tantum e periodico deve essere eseguito ad opera di un esperto. Si raccomanda di effettuare in contemporanea anche l'attività di manutenzione.

ⓘ Dopo la modifica di elementi costruttivi (ad esempio modifica della portata o dell'altezza di sollevamento) e dopo una sostanziale manutenzione dei componenti portanti (ad esempio lavori di saldatura) è necessario un controllo ad opera di un esperto (controllo di sicurezza straordinario).

Questo registro di controllo contiene dei moduli con una check list stampata per il controllo di sicurezza. Vi preghiamo di utilizzare l'apposito modulo, protocollare la condizione del ponte sollevatore controllato e lasciare il modulo completamente compilato in questo registro di controllo.

9.1 Controllo conclusivo prima della messa in servizio

 Copiare, compilare e lasciare nel registro di controllo Numero di serie: _____

Fase del controllo	In ordine	Difettoso Mancante	Successivo controllo	Note
Targhetta di identificazione	<input type="checkbox"/>	<input type="checkbox"/>	<input type="checkbox"/>	_____
Etichetta baricentro completo	<input type="checkbox"/>	<input type="checkbox"/>	<input type="checkbox"/>	_____
Manuale di istruzioni per l'uso.....	<input type="checkbox"/>	<input type="checkbox"/>	<input type="checkbox"/>	_____
Indicazioni della portata dell'impianto.....	<input type="checkbox"/>	<input type="checkbox"/>	<input type="checkbox"/>	_____
Tasto funzione „SOLLEVARE, ABBASSARE“	<input type="checkbox"/>	<input type="checkbox"/>	<input type="checkbox"/>	_____
Condizioni generali dell'impianto.....	<input type="checkbox"/>	<input type="checkbox"/>	<input type="checkbox"/>	_____
Condizione / funzione spostamento del dispositivo salvapiedi	<input type="checkbox"/>	<input type="checkbox"/>	<input type="checkbox"/>	_____
Funzione ARRESTO CE + segnale di avvertenza	<input type="checkbox"/>	<input type="checkbox"/>	<input type="checkbox"/>	_____
Condizione / funzione rampe.....	<input type="checkbox"/>	<input type="checkbox"/>	<input type="checkbox"/>	_____
Protezione dei perni.....	<input type="checkbox"/>	<input type="checkbox"/>	<input type="checkbox"/>	_____
Condizioni perni e cuscinetti	<input type="checkbox"/>	<input type="checkbox"/>	<input type="checkbox"/>	_____
Costruzione portante (deformazione, fenditure)	<input type="checkbox"/>	<input type="checkbox"/>	<input type="checkbox"/>	_____
Condizione gruppo motore	<input type="checkbox"/>	<input type="checkbox"/>	<input type="checkbox"/>	_____
Condizione delle coperture	<input type="checkbox"/>	<input type="checkbox"/>	<input type="checkbox"/>	_____
Condizione smaltatura	<input type="checkbox"/>	<input type="checkbox"/>	<input type="checkbox"/>	_____
Condizione superficiale biella	<input type="checkbox"/>	<input type="checkbox"/>	<input type="checkbox"/>	_____
Tenuta dell'impianto idraulico	<input type="checkbox"/>	<input type="checkbox"/>	<input type="checkbox"/>	_____
Livello di riempimento olio idraulico	<input type="checkbox"/>	<input type="checkbox"/>	<input type="checkbox"/>	_____
Condizioni linee idrauliche.....	<input type="checkbox"/>	<input type="checkbox"/>	<input type="checkbox"/>	_____
Condizione flessibile di protezione.....	<input type="checkbox"/>	<input type="checkbox"/>	<input type="checkbox"/>	_____
Condizione linee elettriche.....	<input type="checkbox"/>	<input type="checkbox"/>	<input type="checkbox"/>	_____
Condizione cordini di saldatura	<input type="checkbox"/>	<input type="checkbox"/>	<input type="checkbox"/>	_____
Coppia di serraggio tassello di fissaggio	<input type="checkbox"/>	<input type="checkbox"/>	<input type="checkbox"/>	_____
Coppia di serraggio viti di fissaggio	<input type="checkbox"/>	<input type="checkbox"/>	<input type="checkbox"/>	_____
Condizione supporti polimerici.....	<input type="checkbox"/>	<input type="checkbox"/>	<input type="checkbox"/>	_____
Condizione / funzione set mobile	<input type="checkbox"/>	<input type="checkbox"/>	<input type="checkbox"/>	_____
Test funzionale impianto sotto carico.....	<input type="checkbox"/>	<input type="checkbox"/>	<input type="checkbox"/>	_____

*) Apporre una croce ove pertinente, se è necessario un controllo successivo apporre un'altra croce!

Controllo di sicurezza eseguito in data: _____

Effettuato dalla ditta: _____

Nome, indirizzo perito: _____

Esito del controllo: Ulteriore funzionamento incerto, controllo successivo necessario
 Ulteriore funzionamento possibile, difetto rettificato fino a _____
 Nessun difetto, ulteriore funzionamento senza problemi

Firma perito

Firma gestore

In caso di rettifica necessaria del difetto

Difetto rettificato in data: _____

Firma gestore

(Per il controllo successivo bisogna utilizzare un nuovo modulo!)

9.2 Ispezione a vista e manutenzione periodici

 Copiare, compilare e lasciare nel registro di controllo Numero di serie: _____

Fase del controllo	In ordine	Difettoso Mancante	Successivo controllo	Note
Targhetta di identificazione	<input type="checkbox"/>	<input type="checkbox"/>	<input type="checkbox"/>	_____
Etichetta baricentro completo	<input type="checkbox"/>	<input type="checkbox"/>	<input type="checkbox"/>	_____
Manuale di istruzioni per l'uso.....	<input type="checkbox"/>	<input type="checkbox"/>	<input type="checkbox"/>	_____
Indicazioni della portata dell'impianto.....	<input type="checkbox"/>	<input type="checkbox"/>	<input type="checkbox"/>	_____
Tasto funzione „SOLLEVARE, ABBASSARE“	<input type="checkbox"/>	<input type="checkbox"/>	<input type="checkbox"/>	_____
Condizioni generali dell'impianto	<input type="checkbox"/>	<input type="checkbox"/>	<input type="checkbox"/>	_____
Condizione / funzione spostamento del dispositivo salvapiedi	<input type="checkbox"/>	<input type="checkbox"/>	<input type="checkbox"/>	_____
Funzione ARRESTO CE + segnale di avvertenza.....	<input type="checkbox"/>	<input type="checkbox"/>	<input type="checkbox"/>	_____
Condizione / funzione rampe.....	<input type="checkbox"/>	<input type="checkbox"/>	<input type="checkbox"/>	_____
Protezione dei perni.....	<input type="checkbox"/>	<input type="checkbox"/>	<input type="checkbox"/>	_____
Condizioni perni e cuscinetti	<input type="checkbox"/>	<input type="checkbox"/>	<input type="checkbox"/>	_____
Costruzione portante (deformazione, fenditure)	<input type="checkbox"/>	<input type="checkbox"/>	<input type="checkbox"/>	_____
Condizione gruppo motore	<input type="checkbox"/>	<input type="checkbox"/>	<input type="checkbox"/>	_____
Condizione delle coperture	<input type="checkbox"/>	<input type="checkbox"/>	<input type="checkbox"/>	_____
Condizione smaltatura	<input type="checkbox"/>	<input type="checkbox"/>	<input type="checkbox"/>	_____
Condizione superficiale biella	<input type="checkbox"/>	<input type="checkbox"/>	<input type="checkbox"/>	_____
Tenuta dell'impianto idraulico	<input type="checkbox"/>	<input type="checkbox"/>	<input type="checkbox"/>	_____
Livello di riempimento olio idraulico	<input type="checkbox"/>	<input type="checkbox"/>	<input type="checkbox"/>	_____
Condizioni linee idrauliche.....	<input type="checkbox"/>	<input type="checkbox"/>	<input type="checkbox"/>	_____
Condizione flessibile di protezione	<input type="checkbox"/>	<input type="checkbox"/>	<input type="checkbox"/>	_____
Condizione linee elettriche.....	<input type="checkbox"/>	<input type="checkbox"/>	<input type="checkbox"/>	_____
Condizione cordini di saldatura	<input type="checkbox"/>	<input type="checkbox"/>	<input type="checkbox"/>	_____
Coppia di serraggio tassello di fissaggio	<input type="checkbox"/>	<input type="checkbox"/>	<input type="checkbox"/>	_____
Coppia di serraggio viti di fissaggio	<input type="checkbox"/>	<input type="checkbox"/>	<input type="checkbox"/>	_____
Condizione supporti polimerici.....	<input type="checkbox"/>	<input type="checkbox"/>	<input type="checkbox"/>	_____
Condizione / funzione set mobile	<input type="checkbox"/>	<input type="checkbox"/>	<input type="checkbox"/>	_____
Test funzionale impianto sotto carico.....	<input type="checkbox"/>	<input type="checkbox"/>	<input type="checkbox"/>	_____

*) Apporre una croce ove pertinente, se è necessario un controllo successivo apporre un'altra croce!

Controllo di sicurezza eseguito in data: _____

Effettuato dalla ditta: _____

Nome, indirizzo perito: _____

Esito del controllo: Ulteriore funzionamento incerto, controllo successivo necessario
 Ulteriore funzionamento possibile, difetto rettificato fino a _____
 Nessun difetto, ulteriore funzionamento senza problemi

Firma perito

Firma gestore

In caso di rettifica necessaria del difetto

Difetto rettificato in data: _____

Firma gestore

(Per il controllo successivo bisogna utilizzare un nuovo modulo!)

Ispezione a vista e manutenzione periodici

 Copiare, compilare e lasciare nel registro di controllo Numero di serie: _____

Fase del controllo	In ordine	Difettoso Mancante	Successivo controllo	Note
Targhetta di identificazione	<input type="checkbox"/>	<input type="checkbox"/>	<input type="checkbox"/>	_____
Etichetta baricentro completo	<input type="checkbox"/>	<input type="checkbox"/>	<input type="checkbox"/>	_____
Manuale di istruzioni per l'uso.....	<input type="checkbox"/>	<input type="checkbox"/>	<input type="checkbox"/>	_____
Indicazioni della portata dell'impianto.....	<input type="checkbox"/>	<input type="checkbox"/>	<input type="checkbox"/>	_____
Tasto funzione „SOLLEVARE, ABBASSARE“	<input type="checkbox"/>	<input type="checkbox"/>	<input type="checkbox"/>	_____
Condizioni generali dell'impianto.....	<input type="checkbox"/>	<input type="checkbox"/>	<input type="checkbox"/>	_____
Condizione / funzione spostamento del dispositivo salvapiedi	<input type="checkbox"/>	<input type="checkbox"/>	<input type="checkbox"/>	_____
Funzione ARRESTO CE + segnale di avvertenza	<input type="checkbox"/>	<input type="checkbox"/>	<input type="checkbox"/>	_____
Condizione / funzione rampe.....	<input type="checkbox"/>	<input type="checkbox"/>	<input type="checkbox"/>	_____
Protezione dei perni.....	<input type="checkbox"/>	<input type="checkbox"/>	<input type="checkbox"/>	_____
Condizioni perni e cuscinetti	<input type="checkbox"/>	<input type="checkbox"/>	<input type="checkbox"/>	_____
Costruzione portante (deformazione, fenditure)	<input type="checkbox"/>	<input type="checkbox"/>	<input type="checkbox"/>	_____
Condizione gruppo motore	<input type="checkbox"/>	<input type="checkbox"/>	<input type="checkbox"/>	_____
Condizione delle coperture	<input type="checkbox"/>	<input type="checkbox"/>	<input type="checkbox"/>	_____
Condizione smaltatura	<input type="checkbox"/>	<input type="checkbox"/>	<input type="checkbox"/>	_____
Condizione superficiale biella	<input type="checkbox"/>	<input type="checkbox"/>	<input type="checkbox"/>	_____
Tenuta dell'impianto idraulico	<input type="checkbox"/>	<input type="checkbox"/>	<input type="checkbox"/>	_____
Livello di riempimento olio idraulico	<input type="checkbox"/>	<input type="checkbox"/>	<input type="checkbox"/>	_____
Condizioni linee idrauliche.....	<input type="checkbox"/>	<input type="checkbox"/>	<input type="checkbox"/>	_____
Condizione flessibile di protezione.....	<input type="checkbox"/>	<input type="checkbox"/>	<input type="checkbox"/>	_____
Condizione linee elettriche.....	<input type="checkbox"/>	<input type="checkbox"/>	<input type="checkbox"/>	_____
Condizione cordini di saldatura	<input type="checkbox"/>	<input type="checkbox"/>	<input type="checkbox"/>	_____
Coppia di serraggio tassello di fissaggio	<input type="checkbox"/>	<input type="checkbox"/>	<input type="checkbox"/>	_____
Coppia di serraggio viti di fissaggio	<input type="checkbox"/>	<input type="checkbox"/>	<input type="checkbox"/>	_____
Condizione supporti polimerici.....	<input type="checkbox"/>	<input type="checkbox"/>	<input type="checkbox"/>	_____
Condizione / funzione set mobile	<input type="checkbox"/>	<input type="checkbox"/>	<input type="checkbox"/>	_____
Test funzionale impianto sotto carico.....	<input type="checkbox"/>	<input type="checkbox"/>	<input type="checkbox"/>	_____

*) Apporre una croce ove pertinente, se è necessario un controllo successivo apporre un'altra croce!

Controllo di sicurezza eseguito in data: _____

Effettuato dalla ditta: _____

Nome, indirizzo perito: _____

Esito del controllo: Ulteriore funzionamento incerto, controllo successivo necessario
 Ulteriore funzionamento possibile, difetto rettificato fino a _____
 Nessun difetto, ulteriore funzionamento senza problemi

Firma perito

Firma gestore

In caso di rettifica necessaria del difetto

Difetto rettificato in data: _____

Firma gestore

(Per il controllo successivo bisogna utilizzare un nuovo modulo!)

Ispezione a vista e manutenzione periodici

 Copiare, compilare e lasciare nel registro di controllo Numero di serie: _____

Fase del controllo	In ordine	Difettoso Mancante	Successivo controllo	Note
Targhetta di identificazione	<input type="checkbox"/>	<input type="checkbox"/>	<input type="checkbox"/>	_____
Etichetta baricentro completo	<input type="checkbox"/>	<input type="checkbox"/>	<input type="checkbox"/>	_____
Manuale di istruzioni per l'uso.....	<input type="checkbox"/>	<input type="checkbox"/>	<input type="checkbox"/>	_____
Indicazioni della portata dell'impianto.....	<input type="checkbox"/>	<input type="checkbox"/>	<input type="checkbox"/>	_____
Tasto funzione „SOLLEVARE, ABBASSARE“	<input type="checkbox"/>	<input type="checkbox"/>	<input type="checkbox"/>	_____
Condizioni generali dell'impianto	<input type="checkbox"/>	<input type="checkbox"/>	<input type="checkbox"/>	_____
Condizione / funzione spostamento del dispositivo salvapiedi	<input type="checkbox"/>	<input type="checkbox"/>	<input type="checkbox"/>	_____
Funzione ARRESTO CE + segnale di avvertenza.....	<input type="checkbox"/>	<input type="checkbox"/>	<input type="checkbox"/>	_____
Condizione / funzione rampe.....	<input type="checkbox"/>	<input type="checkbox"/>	<input type="checkbox"/>	_____
Protezione dei perni.....	<input type="checkbox"/>	<input type="checkbox"/>	<input type="checkbox"/>	_____
Condizioni perni e cuscinetti	<input type="checkbox"/>	<input type="checkbox"/>	<input type="checkbox"/>	_____
Costruzione portante (deformazione, fenditure)	<input type="checkbox"/>	<input type="checkbox"/>	<input type="checkbox"/>	_____
Condizione gruppo motore	<input type="checkbox"/>	<input type="checkbox"/>	<input type="checkbox"/>	_____
Condizione delle coperture	<input type="checkbox"/>	<input type="checkbox"/>	<input type="checkbox"/>	_____
Condizione smaltatura	<input type="checkbox"/>	<input type="checkbox"/>	<input type="checkbox"/>	_____
Condizione superficiale biella	<input type="checkbox"/>	<input type="checkbox"/>	<input type="checkbox"/>	_____
Tenuta dell'impianto idraulico	<input type="checkbox"/>	<input type="checkbox"/>	<input type="checkbox"/>	_____
Livello di riempimento olio idraulico	<input type="checkbox"/>	<input type="checkbox"/>	<input type="checkbox"/>	_____
Condizioni linee idrauliche.....	<input type="checkbox"/>	<input type="checkbox"/>	<input type="checkbox"/>	_____
Condizione flessibile di protezione	<input type="checkbox"/>	<input type="checkbox"/>	<input type="checkbox"/>	_____
Condizione linee elettriche.....	<input type="checkbox"/>	<input type="checkbox"/>	<input type="checkbox"/>	_____
Condizione cordini di saldatura	<input type="checkbox"/>	<input type="checkbox"/>	<input type="checkbox"/>	_____
Coppia di serraggio tassello di fissaggio	<input type="checkbox"/>	<input type="checkbox"/>	<input type="checkbox"/>	_____
Coppia di serraggio viti di fissaggio	<input type="checkbox"/>	<input type="checkbox"/>	<input type="checkbox"/>	_____
Condizione supporti polimerici.....	<input type="checkbox"/>	<input type="checkbox"/>	<input type="checkbox"/>	_____
Condizione / funzione set mobile	<input type="checkbox"/>	<input type="checkbox"/>	<input type="checkbox"/>	_____
Test funzionale impianto sotto carico.....	<input type="checkbox"/>	<input type="checkbox"/>	<input type="checkbox"/>	_____

*) Apporre una croce ove pertinente, se è necessario un controllo successivo apporre un'altra croce!

Controllo di sicurezza eseguito in data: _____

Effettuato dalla ditta: _____

Nome, indirizzo perito: _____

Esito del controllo: Ulteriore funzionamento incerto, controllo successivo necessario
 Ulteriore funzionamento possibile, difetto rettificato fino a _____
 Nessun difetto, ulteriore funzionamento senza problemi

Firma perito

Firma gestore

In caso di rettifica necessaria del difetto

Difetto rettificato in data: _____

Firma gestore

(Per il controllo successivo bisogna utilizzare un nuovo modulo!)

Ispezione a vista e manutenzione periodici

 Copiare, compilare e lasciare nel registro di controllo Numero di serie: _____

Fase del controllo	In ordine	Difettoso Mancante	Successivo controllo	Note
Targhetta di identificazione	<input type="checkbox"/>	<input type="checkbox"/>	<input type="checkbox"/>	_____
Etichetta baricentro completo	<input type="checkbox"/>	<input type="checkbox"/>	<input type="checkbox"/>	_____
Manuale di istruzioni per l'uso.....	<input type="checkbox"/>	<input type="checkbox"/>	<input type="checkbox"/>	_____
Indicazioni della portata dell'impianto.....	<input type="checkbox"/>	<input type="checkbox"/>	<input type="checkbox"/>	_____
Tasto funzione „SOLLEVARE, ABBASSARE“	<input type="checkbox"/>	<input type="checkbox"/>	<input type="checkbox"/>	_____
Condizioni generali dell'impianto.....	<input type="checkbox"/>	<input type="checkbox"/>	<input type="checkbox"/>	_____
Condizione / funzione spostamento del dispositivo salvapiedi	<input type="checkbox"/>	<input type="checkbox"/>	<input type="checkbox"/>	_____
Funzione ARRESTO CE + segnale di avvertenza	<input type="checkbox"/>	<input type="checkbox"/>	<input type="checkbox"/>	_____
Condizione / funzione rampe.....	<input type="checkbox"/>	<input type="checkbox"/>	<input type="checkbox"/>	_____
Protezione dei perni.....	<input type="checkbox"/>	<input type="checkbox"/>	<input type="checkbox"/>	_____
Condizioni perni e cuscinetti	<input type="checkbox"/>	<input type="checkbox"/>	<input type="checkbox"/>	_____
Costruzione portante (deformazione, fenditure)	<input type="checkbox"/>	<input type="checkbox"/>	<input type="checkbox"/>	_____
Condizione gruppo motore	<input type="checkbox"/>	<input type="checkbox"/>	<input type="checkbox"/>	_____
Condizione delle coperture	<input type="checkbox"/>	<input type="checkbox"/>	<input type="checkbox"/>	_____
Condizione smaltatura	<input type="checkbox"/>	<input type="checkbox"/>	<input type="checkbox"/>	_____
Condizione superficiale biella	<input type="checkbox"/>	<input type="checkbox"/>	<input type="checkbox"/>	_____
Tenuta dell'impianto idraulico	<input type="checkbox"/>	<input type="checkbox"/>	<input type="checkbox"/>	_____
Livello di riempimento olio idraulico	<input type="checkbox"/>	<input type="checkbox"/>	<input type="checkbox"/>	_____
Condizioni linee idrauliche.....	<input type="checkbox"/>	<input type="checkbox"/>	<input type="checkbox"/>	_____
Condizione flessibile di protezione.....	<input type="checkbox"/>	<input type="checkbox"/>	<input type="checkbox"/>	_____
Condizione linee elettriche.....	<input type="checkbox"/>	<input type="checkbox"/>	<input type="checkbox"/>	_____
Condizione cordini di saldatura	<input type="checkbox"/>	<input type="checkbox"/>	<input type="checkbox"/>	_____
Coppia di serraggio tassello di fissaggio	<input type="checkbox"/>	<input type="checkbox"/>	<input type="checkbox"/>	_____
Coppia di serraggio viti di fissaggio	<input type="checkbox"/>	<input type="checkbox"/>	<input type="checkbox"/>	_____
Condizione supporti polimerici.....	<input type="checkbox"/>	<input type="checkbox"/>	<input type="checkbox"/>	_____
Condizione / funzione set mobile	<input type="checkbox"/>	<input type="checkbox"/>	<input type="checkbox"/>	_____
Test funzionale impianto sotto carico.....	<input type="checkbox"/>	<input type="checkbox"/>	<input type="checkbox"/>	_____

*) Apporre una croce ove pertinente, se è necessario un controllo successivo apporre un'altra croce!

Controllo di sicurezza eseguito in data: _____

Effettuato dalla ditta: _____

Nome, indirizzo perito: _____

Esito del controllo: Ulteriore funzionamento incerto, controllo successivo necessario
 Ulteriore funzionamento possibile, difetto rettificato fino a _____
 Nessun difetto, ulteriore funzionamento senza problemi

Firma perito

Firma gestore

In caso di rettifica necessaria del difetto

Difetto rettificato in data: _____

Firma gestore

(Per il controllo successivo bisogna utilizzare un nuovo modulo!)

Ispezione a vista e manutenzione periodici

 Copiare, compilare e lasciare nel registro di controllo Numero di serie: _____

Fase del controllo	In ordine	Difettoso Mancante	Successivo controllo	Note
Targhetta di identificazione	<input type="checkbox"/>	<input type="checkbox"/>	<input type="checkbox"/>	_____
Etichetta baricentro completo	<input type="checkbox"/>	<input type="checkbox"/>	<input type="checkbox"/>	_____
Manuale di istruzioni per l'uso.....	<input type="checkbox"/>	<input type="checkbox"/>	<input type="checkbox"/>	_____
Indicazioni della portata dell'impianto.....	<input type="checkbox"/>	<input type="checkbox"/>	<input type="checkbox"/>	_____
Tasto funzione „SOLLEVARE, ABBASSARE“	<input type="checkbox"/>	<input type="checkbox"/>	<input type="checkbox"/>	_____
Condizioni generali dell'impianto	<input type="checkbox"/>	<input type="checkbox"/>	<input type="checkbox"/>	_____
Condizione / funzione spostamento del dispositivo salvapiedi	<input type="checkbox"/>	<input type="checkbox"/>	<input type="checkbox"/>	_____
Funzione ARRESTO CE + segnale di avvertenza.....	<input type="checkbox"/>	<input type="checkbox"/>	<input type="checkbox"/>	_____
Condizione / funzione rampe.....	<input type="checkbox"/>	<input type="checkbox"/>	<input type="checkbox"/>	_____
Protezione dei perni.....	<input type="checkbox"/>	<input type="checkbox"/>	<input type="checkbox"/>	_____
Condizioni perni e cuscinetti	<input type="checkbox"/>	<input type="checkbox"/>	<input type="checkbox"/>	_____
Costruzione portante (deformazione, fenditure)	<input type="checkbox"/>	<input type="checkbox"/>	<input type="checkbox"/>	_____
Condizione gruppo motore	<input type="checkbox"/>	<input type="checkbox"/>	<input type="checkbox"/>	_____
Condizione delle coperture	<input type="checkbox"/>	<input type="checkbox"/>	<input type="checkbox"/>	_____
Condizione smaltatura	<input type="checkbox"/>	<input type="checkbox"/>	<input type="checkbox"/>	_____
Condizione superficiale biella	<input type="checkbox"/>	<input type="checkbox"/>	<input type="checkbox"/>	_____
Tenuta dell'impianto idraulico	<input type="checkbox"/>	<input type="checkbox"/>	<input type="checkbox"/>	_____
Livello di riempimento olio idraulico	<input type="checkbox"/>	<input type="checkbox"/>	<input type="checkbox"/>	_____
Condizioni linee idrauliche.....	<input type="checkbox"/>	<input type="checkbox"/>	<input type="checkbox"/>	_____
Condizione flessibile di protezione	<input type="checkbox"/>	<input type="checkbox"/>	<input type="checkbox"/>	_____
Condizione linee elettriche.....	<input type="checkbox"/>	<input type="checkbox"/>	<input type="checkbox"/>	_____
Condizione cordini di saldatura	<input type="checkbox"/>	<input type="checkbox"/>	<input type="checkbox"/>	_____
Coppia di serraggio tassello di fissaggio	<input type="checkbox"/>	<input type="checkbox"/>	<input type="checkbox"/>	_____
Coppia di serraggio viti di fissaggio	<input type="checkbox"/>	<input type="checkbox"/>	<input type="checkbox"/>	_____
Condizione supporti polimerici.....	<input type="checkbox"/>	<input type="checkbox"/>	<input type="checkbox"/>	_____
Condizione / funzione set mobile	<input type="checkbox"/>	<input type="checkbox"/>	<input type="checkbox"/>	_____
Test funzionale impianto sotto carico.....	<input type="checkbox"/>	<input type="checkbox"/>	<input type="checkbox"/>	_____

*) Apporre una croce ove pertinente, se è necessario un controllo successivo apporre un'altra croce!

Controllo di sicurezza eseguito in data: _____

Effettuato dalla ditta: _____

Nome, indirizzo perito: _____

Esito del controllo: Ulteriore funzionamento incerto, controllo successivo necessario
 Ulteriore funzionamento possibile, difetto rettificato fino a _____
 Nessun difetto, ulteriore funzionamento senza problemi

Firma perito

Firma gestore

In caso di rettifica necessaria del difetto

Difetto rettificato in data: _____

Firma gestore

(Per il controllo successivo bisogna utilizzare un nuovo modulo!)

Ispezione a vista e manutenzione periodici

 Copiare, compilare e lasciare nel registro di controllo Numero di serie: _____

Fase del controllo	In ordine	Difettoso Mancante	Successivo controllo	Note
Targhetta di identificazione	<input type="checkbox"/>	<input type="checkbox"/>	<input type="checkbox"/>	_____
Etichetta baricentro completo	<input type="checkbox"/>	<input type="checkbox"/>	<input type="checkbox"/>	_____
Manuale di istruzioni per l'uso.....	<input type="checkbox"/>	<input type="checkbox"/>	<input type="checkbox"/>	_____
Indicazioni della portata dell'impianto.....	<input type="checkbox"/>	<input type="checkbox"/>	<input type="checkbox"/>	_____
Tasto funzione „SOLLEVARE, ABBASSARE“	<input type="checkbox"/>	<input type="checkbox"/>	<input type="checkbox"/>	_____
Condizioni generali dell'impianto.....	<input type="checkbox"/>	<input type="checkbox"/>	<input type="checkbox"/>	_____
Condizione / funzione spostamento del dispositivo salvapiedi	<input type="checkbox"/>	<input type="checkbox"/>	<input type="checkbox"/>	_____
Funzione ARRESTO CE + segnale di avvertenza	<input type="checkbox"/>	<input type="checkbox"/>	<input type="checkbox"/>	_____
Condizione / funzione rampe.....	<input type="checkbox"/>	<input type="checkbox"/>	<input type="checkbox"/>	_____
Protezione dei perni.....	<input type="checkbox"/>	<input type="checkbox"/>	<input type="checkbox"/>	_____
Condizioni perni e cuscinetti	<input type="checkbox"/>	<input type="checkbox"/>	<input type="checkbox"/>	_____
Costruzione portante (deformazione, fenditure)	<input type="checkbox"/>	<input type="checkbox"/>	<input type="checkbox"/>	_____
Condizione gruppo motore	<input type="checkbox"/>	<input type="checkbox"/>	<input type="checkbox"/>	_____
Condizione delle coperture	<input type="checkbox"/>	<input type="checkbox"/>	<input type="checkbox"/>	_____
Condizione smaltatura	<input type="checkbox"/>	<input type="checkbox"/>	<input type="checkbox"/>	_____
Condizione superficiale biella	<input type="checkbox"/>	<input type="checkbox"/>	<input type="checkbox"/>	_____
Tenuta dell'impianto idraulico	<input type="checkbox"/>	<input type="checkbox"/>	<input type="checkbox"/>	_____
Livello di riempimento olio idraulico	<input type="checkbox"/>	<input type="checkbox"/>	<input type="checkbox"/>	_____
Condizioni linee idrauliche.....	<input type="checkbox"/>	<input type="checkbox"/>	<input type="checkbox"/>	_____
Condizione flessibile di protezione.....	<input type="checkbox"/>	<input type="checkbox"/>	<input type="checkbox"/>	_____
Condizione linee elettriche.....	<input type="checkbox"/>	<input type="checkbox"/>	<input type="checkbox"/>	_____
Condizione cordini di saldatura	<input type="checkbox"/>	<input type="checkbox"/>	<input type="checkbox"/>	_____
Coppia di serraggio tassello di fissaggio	<input type="checkbox"/>	<input type="checkbox"/>	<input type="checkbox"/>	_____
Coppia di serraggio viti di fissaggio	<input type="checkbox"/>	<input type="checkbox"/>	<input type="checkbox"/>	_____
Condizione supporti polimerici.....	<input type="checkbox"/>	<input type="checkbox"/>	<input type="checkbox"/>	_____
Condizione / funzione set mobile	<input type="checkbox"/>	<input type="checkbox"/>	<input type="checkbox"/>	_____
Test funzionale impianto sotto carico.....	<input type="checkbox"/>	<input type="checkbox"/>	<input type="checkbox"/>	_____

*) Apporre una croce ove pertinente, se è necessario un controllo successivo apporre un'altra croce!

Controllo di sicurezza eseguito in data: _____

Effettuato dalla ditta: _____

Nome, indirizzo perito: _____

Esito del controllo: Ulteriore funzionamento incerto, controllo successivo necessario
 Ulteriore funzionamento possibile, difetto rettificato fino a _____
 Nessun difetto, ulteriore funzionamento senza problemi

Firma perito

Firma gestore

In caso di rettifica necessaria del difetto

Difetto rettificato in data: _____

Firma gestore

(Per il controllo successivo bisogna utilizzare un nuovo modulo!)

Ispezione a vista e manutenzione periodici

 Copiare, compilare e lasciare nel registro di controllo Numero di serie: _____

Fase del controllo	In ordine	Difettoso Mancante	Successivo controllo	Note
Targhetta di identificazione	<input type="checkbox"/>	<input type="checkbox"/>	<input type="checkbox"/>	_____
Etichetta baricentro completo	<input type="checkbox"/>	<input type="checkbox"/>	<input type="checkbox"/>	_____
Manuale di istruzioni per l'uso.....	<input type="checkbox"/>	<input type="checkbox"/>	<input type="checkbox"/>	_____
Indicazioni della portata dell'impianto.....	<input type="checkbox"/>	<input type="checkbox"/>	<input type="checkbox"/>	_____
Tasto funzione „SOLLEVARE, ABBASSARE“	<input type="checkbox"/>	<input type="checkbox"/>	<input type="checkbox"/>	_____
Condizioni generali dell'impianto	<input type="checkbox"/>	<input type="checkbox"/>	<input type="checkbox"/>	_____
Condizione / funzione spostamento del dispositivo salvapiedi	<input type="checkbox"/>	<input type="checkbox"/>	<input type="checkbox"/>	_____
Funzione ARRESTO CE + segnale di avvertenza.....	<input type="checkbox"/>	<input type="checkbox"/>	<input type="checkbox"/>	_____
Condizione / funzione rampe.....	<input type="checkbox"/>	<input type="checkbox"/>	<input type="checkbox"/>	_____
Protezione dei perni.....	<input type="checkbox"/>	<input type="checkbox"/>	<input type="checkbox"/>	_____
Condizioni perni e cuscinetti	<input type="checkbox"/>	<input type="checkbox"/>	<input type="checkbox"/>	_____
Costruzione portante (deformazione, fenditure)	<input type="checkbox"/>	<input type="checkbox"/>	<input type="checkbox"/>	_____
Condizione gruppo motore	<input type="checkbox"/>	<input type="checkbox"/>	<input type="checkbox"/>	_____
Condizione delle coperture	<input type="checkbox"/>	<input type="checkbox"/>	<input type="checkbox"/>	_____
Condizione smaltatura	<input type="checkbox"/>	<input type="checkbox"/>	<input type="checkbox"/>	_____
Condizione superficiale biella	<input type="checkbox"/>	<input type="checkbox"/>	<input type="checkbox"/>	_____
Tenuta dell'impianto idraulico	<input type="checkbox"/>	<input type="checkbox"/>	<input type="checkbox"/>	_____
Livello di riempimento olio idraulico	<input type="checkbox"/>	<input type="checkbox"/>	<input type="checkbox"/>	_____
Condizioni linee idrauliche.....	<input type="checkbox"/>	<input type="checkbox"/>	<input type="checkbox"/>	_____
Condizione flessibile di protezione	<input type="checkbox"/>	<input type="checkbox"/>	<input type="checkbox"/>	_____
Condizione linee elettriche.....	<input type="checkbox"/>	<input type="checkbox"/>	<input type="checkbox"/>	_____
Condizione cordini di saldatura	<input type="checkbox"/>	<input type="checkbox"/>	<input type="checkbox"/>	_____
Coppia di serraggio tassello di fissaggio	<input type="checkbox"/>	<input type="checkbox"/>	<input type="checkbox"/>	_____
Coppia di serraggio viti di fissaggio	<input type="checkbox"/>	<input type="checkbox"/>	<input type="checkbox"/>	_____
Condizione supporti polimerici.....	<input type="checkbox"/>	<input type="checkbox"/>	<input type="checkbox"/>	_____
Condizione / funzione set mobile	<input type="checkbox"/>	<input type="checkbox"/>	<input type="checkbox"/>	_____
Test funzionale impianto sotto carico.....	<input type="checkbox"/>	<input type="checkbox"/>	<input type="checkbox"/>	_____

*) Apporre una croce ove pertinente, se è necessario un controllo successivo apporre un'altra croce!

Controllo di sicurezza eseguito in data: _____

Effettuato dalla ditta: _____

Nome, indirizzo perito: _____

Esito del controllo: Ulteriore funzionamento incerto, controllo successivo necessario
 Ulteriore funzionamento possibile, difetto rettificato fino a _____
 Nessun difetto, ulteriore funzionamento senza problemi

Firma perito

Firma gestore

In caso di rettifica necessaria del difetto

Difetto rettificato in data: _____

Firma gestore

(Per il controllo successivo bisogna utilizzare un nuovo modulo!)

Ispezione a vista e manutenzione periodici

 Copiare, compilare e lasciare nel registro di controllo Numero di serie: _____

Fase del controllo	In ordine	Difettoso Mancante	Successivo controllo	Note
Targhetta di identificazione	<input type="checkbox"/>	<input type="checkbox"/>	<input type="checkbox"/>	_____
Etichetta baricentro completo	<input type="checkbox"/>	<input type="checkbox"/>	<input type="checkbox"/>	_____
Manuale di istruzioni per l'uso.....	<input type="checkbox"/>	<input type="checkbox"/>	<input type="checkbox"/>	_____
Indicazioni della portata dell'impianto.....	<input type="checkbox"/>	<input type="checkbox"/>	<input type="checkbox"/>	_____
Tasto funzione „SOLLEVARE, ABBASSARE“	<input type="checkbox"/>	<input type="checkbox"/>	<input type="checkbox"/>	_____
Condizioni generali dell'impianto.....	<input type="checkbox"/>	<input type="checkbox"/>	<input type="checkbox"/>	_____
Condizione / funzione spostamento del dispositivo salvapiedi	<input type="checkbox"/>	<input type="checkbox"/>	<input type="checkbox"/>	_____
Funzione ARRESTO CE + segnale di avvertenza	<input type="checkbox"/>	<input type="checkbox"/>	<input type="checkbox"/>	_____
Condizione / funzione rampe.....	<input type="checkbox"/>	<input type="checkbox"/>	<input type="checkbox"/>	_____
Protezione dei perni.....	<input type="checkbox"/>	<input type="checkbox"/>	<input type="checkbox"/>	_____
Condizioni perni e cuscinetti	<input type="checkbox"/>	<input type="checkbox"/>	<input type="checkbox"/>	_____
Costruzione portante (deformazione, fenditure)	<input type="checkbox"/>	<input type="checkbox"/>	<input type="checkbox"/>	_____
Condizione gruppo motore	<input type="checkbox"/>	<input type="checkbox"/>	<input type="checkbox"/>	_____
Condizione delle coperture	<input type="checkbox"/>	<input type="checkbox"/>	<input type="checkbox"/>	_____
Condizione smaltatura	<input type="checkbox"/>	<input type="checkbox"/>	<input type="checkbox"/>	_____
Condizione superficiale biella	<input type="checkbox"/>	<input type="checkbox"/>	<input type="checkbox"/>	_____
Tenuta dell'impianto idraulico	<input type="checkbox"/>	<input type="checkbox"/>	<input type="checkbox"/>	_____
Livello di riempimento olio idraulico	<input type="checkbox"/>	<input type="checkbox"/>	<input type="checkbox"/>	_____
Condizioni linee idrauliche.....	<input type="checkbox"/>	<input type="checkbox"/>	<input type="checkbox"/>	_____
Condizione flessibile di protezione.....	<input type="checkbox"/>	<input type="checkbox"/>	<input type="checkbox"/>	_____
Condizione linee elettriche.....	<input type="checkbox"/>	<input type="checkbox"/>	<input type="checkbox"/>	_____
Condizione cordini di saldatura	<input type="checkbox"/>	<input type="checkbox"/>	<input type="checkbox"/>	_____
Coppia di serraggio tassello di fissaggio	<input type="checkbox"/>	<input type="checkbox"/>	<input type="checkbox"/>	_____
Coppia di serraggio viti di fissaggio	<input type="checkbox"/>	<input type="checkbox"/>	<input type="checkbox"/>	_____
Condizione supporti polimerici.....	<input type="checkbox"/>	<input type="checkbox"/>	<input type="checkbox"/>	_____
Condizione / funzione set mobile	<input type="checkbox"/>	<input type="checkbox"/>	<input type="checkbox"/>	_____
Test funzionale impianto sotto carico.....	<input type="checkbox"/>	<input type="checkbox"/>	<input type="checkbox"/>	_____

*) Apporre una croce ove pertinente, se è necessario un controllo successivo apporre un'altra croce!

Controllo di sicurezza eseguito in data: _____

Effettuato dalla ditta: _____

Nome, indirizzo perito: _____

Esito del controllo: Ulteriore funzionamento incerto, controllo successivo necessario
 Ulteriore funzionamento possibile, difetto rettificato fino a _____
 Nessun difetto, ulteriore funzionamento senza problemi

Firma perito

Firma gestore

In caso di rettifica necessaria del difetto

Difetto rettificato in data: _____

Firma gestore

(Per il controllo successivo bisogna utilizzare un nuovo modulo!)

Ispezione a vista e manutenzione periodici

 Copiare, compilare e lasciare nel registro di controllo Numero di serie: _____

Fase del controllo	In ordine	Difettoso Mancante	Successivo controllo	Note
Targhetta di identificazione	<input type="checkbox"/>	<input type="checkbox"/>	<input type="checkbox"/>	_____
Etichetta baricentro completo	<input type="checkbox"/>	<input type="checkbox"/>	<input type="checkbox"/>	_____
Manuale di istruzioni per l'uso.....	<input type="checkbox"/>	<input type="checkbox"/>	<input type="checkbox"/>	_____
Indicazioni della portata dell'impianto.....	<input type="checkbox"/>	<input type="checkbox"/>	<input type="checkbox"/>	_____
Tasto funzione „SOLLEVARE, ABBASSARE“	<input type="checkbox"/>	<input type="checkbox"/>	<input type="checkbox"/>	_____
Condizioni generali dell'impianto	<input type="checkbox"/>	<input type="checkbox"/>	<input type="checkbox"/>	_____
Condizione / funzione spostamento del dispositivo salvapiedi	<input type="checkbox"/>	<input type="checkbox"/>	<input type="checkbox"/>	_____
Funzione ARRESTO CE + segnale di avvertenza.....	<input type="checkbox"/>	<input type="checkbox"/>	<input type="checkbox"/>	_____
Condizione / funzione rampe.....	<input type="checkbox"/>	<input type="checkbox"/>	<input type="checkbox"/>	_____
Protezione dei perni.....	<input type="checkbox"/>	<input type="checkbox"/>	<input type="checkbox"/>	_____
Condizioni perni e cuscinetti	<input type="checkbox"/>	<input type="checkbox"/>	<input type="checkbox"/>	_____
Costruzione portante (deformazione, fenditure)	<input type="checkbox"/>	<input type="checkbox"/>	<input type="checkbox"/>	_____
Condizione gruppo motore	<input type="checkbox"/>	<input type="checkbox"/>	<input type="checkbox"/>	_____
Condizione delle coperture	<input type="checkbox"/>	<input type="checkbox"/>	<input type="checkbox"/>	_____
Condizione smaltatura	<input type="checkbox"/>	<input type="checkbox"/>	<input type="checkbox"/>	_____
Condizione superficiale biella	<input type="checkbox"/>	<input type="checkbox"/>	<input type="checkbox"/>	_____
Tenuta dell'impianto idraulico	<input type="checkbox"/>	<input type="checkbox"/>	<input type="checkbox"/>	_____
Livello di riempimento olio idraulico	<input type="checkbox"/>	<input type="checkbox"/>	<input type="checkbox"/>	_____
Condizioni linee idrauliche.....	<input type="checkbox"/>	<input type="checkbox"/>	<input type="checkbox"/>	_____
Condizione flessibile di protezione	<input type="checkbox"/>	<input type="checkbox"/>	<input type="checkbox"/>	_____
Condizione linee elettriche.....	<input type="checkbox"/>	<input type="checkbox"/>	<input type="checkbox"/>	_____
Condizione cordini di saldatura	<input type="checkbox"/>	<input type="checkbox"/>	<input type="checkbox"/>	_____
Coppia di serraggio tassello di fissaggio	<input type="checkbox"/>	<input type="checkbox"/>	<input type="checkbox"/>	_____
Coppia di serraggio viti di fissaggio	<input type="checkbox"/>	<input type="checkbox"/>	<input type="checkbox"/>	_____
Condizione supporti polimerici.....	<input type="checkbox"/>	<input type="checkbox"/>	<input type="checkbox"/>	_____
Condizione / funzione set mobile	<input type="checkbox"/>	<input type="checkbox"/>	<input type="checkbox"/>	_____
Test funzionale impianto sotto carico.....	<input type="checkbox"/>	<input type="checkbox"/>	<input type="checkbox"/>	_____

*) Apporre una croce ove pertinente, se è necessario un controllo successivo apporre un'altra croce!

Controllo di sicurezza eseguito in data: _____

Effettuato dalla ditta: _____

Nome, indirizzo perito: _____

Esito del controllo: Ulteriore funzionamento incerto, controllo successivo necessario
 Ulteriore funzionamento possibile, difetto rettificato fino a _____
 Nessun difetto, ulteriore funzionamento senza problemi

Firma perito

Firma gestore

In caso di rettifica necessaria del difetto

Difetto rettificato in data: _____

Firma gestore

(Per il controllo successivo bisogna utilizzare un nuovo modulo!)

Ispezione a vista e manutenzione periodici

 Copiare, compilare e lasciare nel registro di controllo Numero di serie: _____

Fase del controllo	In ordine	Difettoso Mancante	Successivo controllo	Note
Targhetta di identificazione	<input type="checkbox"/>	<input type="checkbox"/>	<input type="checkbox"/>	_____
Etichetta baricentro completo	<input type="checkbox"/>	<input type="checkbox"/>	<input type="checkbox"/>	_____
Manuale di istruzioni per l'uso.....	<input type="checkbox"/>	<input type="checkbox"/>	<input type="checkbox"/>	_____
Indicazioni della portata dell'impianto.....	<input type="checkbox"/>	<input type="checkbox"/>	<input type="checkbox"/>	_____
Tasto funzione „SOLLEVARE, ABBASSARE“	<input type="checkbox"/>	<input type="checkbox"/>	<input type="checkbox"/>	_____
Condizioni generali dell'impianto.....	<input type="checkbox"/>	<input type="checkbox"/>	<input type="checkbox"/>	_____
Condizione / funzione spostamento del dispositivo salvapiedi	<input type="checkbox"/>	<input type="checkbox"/>	<input type="checkbox"/>	_____
Funzione ARRESTO CE + segnale di avvertenza	<input type="checkbox"/>	<input type="checkbox"/>	<input type="checkbox"/>	_____
Condizione / funzione rampe.....	<input type="checkbox"/>	<input type="checkbox"/>	<input type="checkbox"/>	_____
Protezione dei perni.....	<input type="checkbox"/>	<input type="checkbox"/>	<input type="checkbox"/>	_____
Condizioni perni e cuscinetti	<input type="checkbox"/>	<input type="checkbox"/>	<input type="checkbox"/>	_____
Costruzione portante (deformazione, fenditure)	<input type="checkbox"/>	<input type="checkbox"/>	<input type="checkbox"/>	_____
Condizione gruppo motore	<input type="checkbox"/>	<input type="checkbox"/>	<input type="checkbox"/>	_____
Condizione delle coperture	<input type="checkbox"/>	<input type="checkbox"/>	<input type="checkbox"/>	_____
Condizione smaltatura	<input type="checkbox"/>	<input type="checkbox"/>	<input type="checkbox"/>	_____
Condizione superficiale biella	<input type="checkbox"/>	<input type="checkbox"/>	<input type="checkbox"/>	_____
Tenuta dell'impianto idraulico	<input type="checkbox"/>	<input type="checkbox"/>	<input type="checkbox"/>	_____
Livello di riempimento olio idraulico	<input type="checkbox"/>	<input type="checkbox"/>	<input type="checkbox"/>	_____
Condizioni linee idrauliche.....	<input type="checkbox"/>	<input type="checkbox"/>	<input type="checkbox"/>	_____
Condizione flessibile di protezione.....	<input type="checkbox"/>	<input type="checkbox"/>	<input type="checkbox"/>	_____
Condizione linee elettriche.....	<input type="checkbox"/>	<input type="checkbox"/>	<input type="checkbox"/>	_____
Condizione cordini di saldatura	<input type="checkbox"/>	<input type="checkbox"/>	<input type="checkbox"/>	_____
Coppia di serraggio tassello di fissaggio	<input type="checkbox"/>	<input type="checkbox"/>	<input type="checkbox"/>	_____
Coppia di serraggio viti di fissaggio	<input type="checkbox"/>	<input type="checkbox"/>	<input type="checkbox"/>	_____
Condizione supporti polimerici.....	<input type="checkbox"/>	<input type="checkbox"/>	<input type="checkbox"/>	_____
Condizione / funzione set mobile	<input type="checkbox"/>	<input type="checkbox"/>	<input type="checkbox"/>	_____
Test funzionale impianto sotto carico.....	<input type="checkbox"/>	<input type="checkbox"/>	<input type="checkbox"/>	_____

*) Apporre una croce ove pertinente, se è necessario un controllo successivo apporre un'altra croce!

Controllo di sicurezza eseguito in data: _____

Effettuato dalla ditta: _____

Nome, indirizzo perito: _____

Esito del controllo: Ulteriore funzionamento incerto, controllo successivo necessario
 Ulteriore funzionamento possibile, difetto rettificato fino a _____
 Nessun difetto, ulteriore funzionamento senza problemi

Firma perito

Firma gestore

In caso di rettifica necessaria del difetto

Difetto rettificato in data: _____

Firma gestore

(Per il controllo successivo bisogna utilizzare un nuovo modulo!)

9.3 Controllo di sicurezza straordinario

 Copiare, compilare e lasciare nel registro di controllo Numero di serie: _____

Fase del controllo	In ordine	Difettoso Mancante	Successivo controllo	Note
Targhetta di identificazione	<input type="checkbox"/>	<input type="checkbox"/>	<input type="checkbox"/>	_____
Etichetta baricentro completo	<input type="checkbox"/>	<input type="checkbox"/>	<input type="checkbox"/>	_____
Manuale di istruzioni per l'uso.....	<input type="checkbox"/>	<input type="checkbox"/>	<input type="checkbox"/>	_____
Indicazioni della portata dell'impianto.....	<input type="checkbox"/>	<input type="checkbox"/>	<input type="checkbox"/>	_____
Tasto funzione „SOLLEVARE, ABBASSARE“	<input type="checkbox"/>	<input type="checkbox"/>	<input type="checkbox"/>	_____
Condizioni generali dell'impianto	<input type="checkbox"/>	<input type="checkbox"/>	<input type="checkbox"/>	_____
Condizione / funzione spostamento del dispositivo salvapiedi	<input type="checkbox"/>	<input type="checkbox"/>	<input type="checkbox"/>	_____
Funzione ARRESTO CE + segnale di avvertenza.....	<input type="checkbox"/>	<input type="checkbox"/>	<input type="checkbox"/>	_____
Condizione / funzione rampe.....	<input type="checkbox"/>	<input type="checkbox"/>	<input type="checkbox"/>	_____
Protezione dei perni.....	<input type="checkbox"/>	<input type="checkbox"/>	<input type="checkbox"/>	_____
Condizioni perni e cuscinetti	<input type="checkbox"/>	<input type="checkbox"/>	<input type="checkbox"/>	_____
Costruzione portante (deformazione, fenditure)	<input type="checkbox"/>	<input type="checkbox"/>	<input type="checkbox"/>	_____
Condizione gruppo motore	<input type="checkbox"/>	<input type="checkbox"/>	<input type="checkbox"/>	_____
Condizione delle coperture	<input type="checkbox"/>	<input type="checkbox"/>	<input type="checkbox"/>	_____
Condizione smaltatura	<input type="checkbox"/>	<input type="checkbox"/>	<input type="checkbox"/>	_____
Condizione superficiale biella	<input type="checkbox"/>	<input type="checkbox"/>	<input type="checkbox"/>	_____
Tenuta dell'impianto idraulico	<input type="checkbox"/>	<input type="checkbox"/>	<input type="checkbox"/>	_____
Livello di riempimento olio idraulico	<input type="checkbox"/>	<input type="checkbox"/>	<input type="checkbox"/>	_____
Condizioni linee idrauliche.....	<input type="checkbox"/>	<input type="checkbox"/>	<input type="checkbox"/>	_____
Condizione flessibile di protezione	<input type="checkbox"/>	<input type="checkbox"/>	<input type="checkbox"/>	_____
Condizione linee elettriche.....	<input type="checkbox"/>	<input type="checkbox"/>	<input type="checkbox"/>	_____
Condizione cordini di saldatura	<input type="checkbox"/>	<input type="checkbox"/>	<input type="checkbox"/>	_____
Coppia di serraggio tassello di fissaggio	<input type="checkbox"/>	<input type="checkbox"/>	<input type="checkbox"/>	_____
Coppia di serraggio viti di fissaggio	<input type="checkbox"/>	<input type="checkbox"/>	<input type="checkbox"/>	_____
Condizione supporti polimerici.....	<input type="checkbox"/>	<input type="checkbox"/>	<input type="checkbox"/>	_____
Condizione / funzione set mobile	<input type="checkbox"/>	<input type="checkbox"/>	<input type="checkbox"/>	_____
Test funzionale impianto sotto carico.....	<input type="checkbox"/>	<input type="checkbox"/>	<input type="checkbox"/>	_____

*) Apporre una croce ove pertinente, se è necessario un controllo successivo apporre un'altra croce!

Controllo di sicurezza eseguito in data: _____

Effettuato dalla ditta: _____

Nome, indirizzo perito: _____

Esito del controllo: Ulteriore funzionamento incerto, controllo successivo necessario
 Ulteriore funzionamento possibile, difetto rettificato fino a _____
 Nessun difetto, ulteriore funzionamento senza problemi

Firma perito

Firma gestore

In caso di rettifica necessaria del difetto

Difetto rettificato in data: _____

Firma gestore

(Per il controllo successivo bisogna utilizzare un nuovo modulo!)

Ersatzteilliste
Spare parts list
Liste des pièces détachées
Lista de piezas de recambio
Lista pezzi di ricambio

SPRINTER MOBIL 2500
SPRINTER MOBIL 3000

HYMAX PRO 2500
HYMAX PRO 3000

10.xx

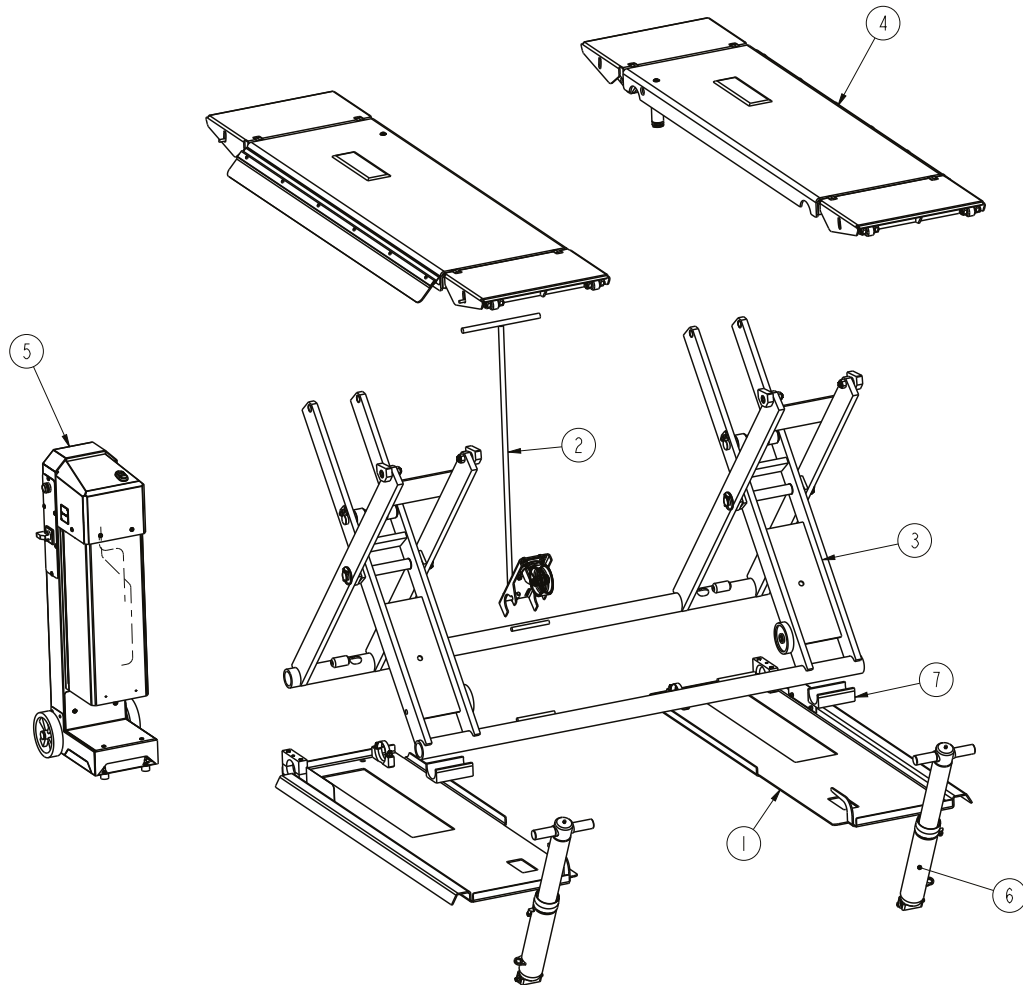

.1	025SPB65151_ET BODENLAGER KOMPL.	.5	000STA1100	UNIVERSALAGGREGAT KOMPL. (SPRINTER)
.2	025SPB25103_ET LENKROLLENHALTER KOMPL.	.6	025SPB42001	ZYLINDER KOMPL.
.3	025SPB06110_ET SCHEREN KOMPL.	.7	025SPB25012	GLEITSTÜCK
.4	025SPB68123_ET SCHIENE KOMPL.			
.1	025SPB65151_ET FLOOR BEARING COMPLETE	.5	000STA1100	UNIT CPL. (SPRINTER)
.2	025SPB25103_ET GUIDE ROLLER HOLDER CPL.	.6	025SPB42001	CYLINDER CPL.
.3	025SPB06110_ET SCISSORS CPL.	.7	025SPB25012	SLIDING BLOCK
.4	025SPB68123_ET RAIL CPL.			
.1	025SPB65151_ET PALIER DE SOL COMPLET	.4	025SPB68123_ET RAIL COMPLET	
.2	025SPB25103_ET SUPPORT DE ROUE DIRECTIONNELLE	.5	000STA1100	GRUPE COMPLET (SPRINTER)
.3	025SPB06110_ET CISEAUX COMPLET	.6	025SPB42001	VÉRIN COMPLET
		.7	025SPB25012	BLOC COULISSANT
.1	025SPB65151_ET COJINETE INFERIOR COMPLETO	.4	025SPB68123_ET CARRIL COMPLETO	
.2	025SPB25103_ET SOPORTE DE LA RUEDA DE DIRECCIÓN	.5	000STA1100	GRUPO COMPLETO (SPRINTER)
.3	025SPB06110_ET TIJERAS COMPLETO	.6	025SPB42001	CILINDRO COMPLETO
		.7	025SPB25012	PATÍN
.1	025SPB65151_ET CUSCINETTO A PAVIMENTO COMPLETO	.4	025SPB68123_ET GUIDE COMPLETE	
.2	025SPB25103_ET SUPPORTO RULLO DI RINVIO	.5	000STA1100	GRUPPO COMPLETO (SPRINTER)
.3	025SPB06110_ET FORBICE COMPLETO	.6	025SPB42001	CILINDRO COMPLETO
		.7	025SPB25012	PATTINO

20.xx Bodenlager | Floor bearing | Palier de sol | Cojinete inferior | Cuscinetto a pavimento

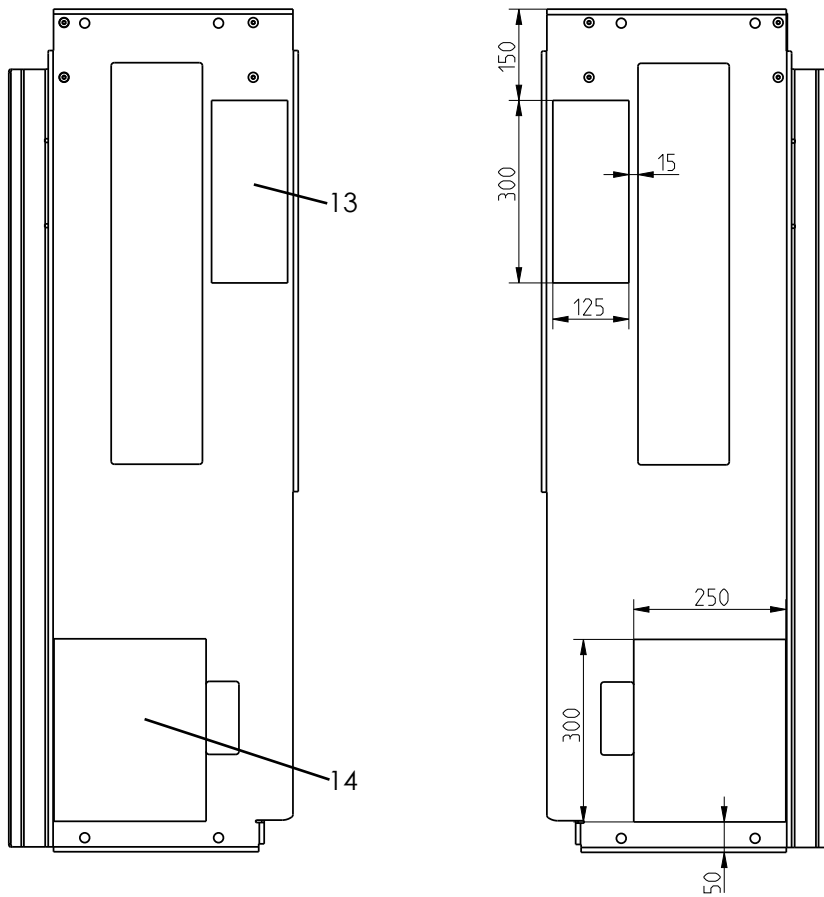
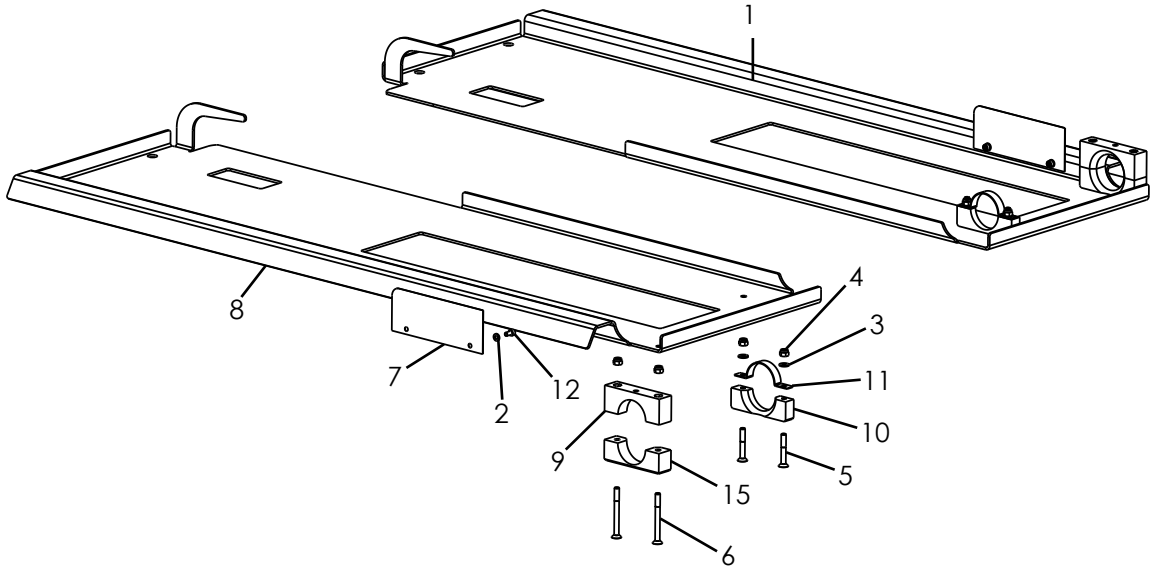

.1	025SPB65101	BODENLAGER KOMPLETT	.9	025SPB25016	FESTLAGER UNTEN
.2	9125_1-A6_4	SCHEIBE	.10	025SPB05012	LAGER UNTEN
.3	9125_1-A8_4	SCHEIBE	.11	025SPB05015	SCHELLE
.4	9982-M8ZN	SECHSKANTMUTTER	.12	9912M06X012ZN	ZYLINDERSCHRAUBE
.5	97991-M8X55ZN	SENKSCHAUBE	.13	152114	ANTIRUTSCH-PAD
.6	97991-M8X85ZN	SENKSCHAUBE	.14	152113	ANTIRUTSCH-PAD
.7	025SPB05018	ABWEISBLECH	.15	025 SPB25018	FESTLAGER UNTEN
.8	025SPB65156	BODENWANNE			

.1	025SPB65101	FLOOR BEARING COMPLETE	.9	025SPB25016	LOWER FIXED BEARING
.2	9125_1-A6_4	WASHER	.10	025SPB05012	LOWER BEARING
.3	9125_1-A8_4	WASHER	.11	025SPB05015	CLAMP
.4	9982-M8ZN	HEXAGONAL NUT	.12	9912M06X012ZN	CYLINDER SCREW
.5	97991-M8X55ZN	COUNTERSUNK SCREW	.13	152114	ANTI SLIP RUBBER
.6	97991-M8X85ZN	COUNTERSUNK SCREW	.14	152113	ANTI SLIP RUBBER
.7	025SPB05018	GUARD	.15	025 SPB25018	LOWER FIXED BEARING
.8	025SPB65156	FLOOR BASIN			

.1	025SPB65101	PALIER DE SOL COMPLET	.9	025SPB25016	PALIER FIXE INFÉRIEUR
.2	9125_1-A6_4	RONDELLE	.10	025SPB05012	PALIER INFÉRIEUR
.3	9125_1-A8_4	RONDELLE	.11	025SPB05015	COLLIER
.4	9982-M8ZN	ECROU HEXAGONAL	.12	9912M06X012ZN	VIS À TÊTE CYLINDRIQUE
.5	97991-M8X55ZN	VIS À TÊTE FRAISÉE	.13	152114	ANTI SLIP RUBBER
.6	97991-M8X85ZN	VIS À TÊTE FRAISÉE	.14	152113	ANTI SLIP RUBBER
.7	025SPB05018	TÔLE DÉFLECTRICE	.15	025 SPB25018	PALIER FIXE INFÉRIEUR
.8	025SPB65156	COLLECTEUR DE SOL			

.1	025SPB65101	COJINETE INFERIOR COMPLETO	.9	025SPB25016	COJINETE FIJO ABAJO
.2	9125_1-A6_4	ARANDELA	.10	025SPB05012	COJINETE ABAJO
.3	9125_1-A8_4	ARANDELA	.11	025SPB05015	ABRAZADERA
.4	9982-M8ZN	TUERCA HEXAGONAL	.12	9912M06X012ZN	TORNILLO CILÍNDRICO
.5	97991-M8X55ZN	TORNILLO AVELLANADO	.13	152114	ANTI SLIP RUBBER
.6	97991-M8X85ZN	TORNILLO AVELLANADO	.14	152113	ANTI SLIP RUBBER
.7	025SPB05018	CHAPA DEFLECTORA	.15	025 SPB25018	COJINETE FIJO ABAJO
.8	025SPB65156	BANDEJA INFERIOR			

.1	025SPB65101	CUSCINETTO A PAVIMENTO COMPLETO	.8	025SPB65156	SOTTOSCOCCA
.2	9125_1-A6_4	DISCO	.9	025SPB25016	CUSCINETTO FISSO INFERIORE
.3	9125_1-A8_4	DISCO	.10	025SPB05012	CUSCINETTO IN BASSO
.4	9982-M8ZN	DADO ESAGONALE	.11	025SPB05015	FASCETTA DI SERRAGGIO
.5	97991-M8X55ZN	VITE A TESTA SVASATA	.12	9912M06X012ZN	VITE A TESTA CILINDRICA
.6	97991-M8X85ZN	VITE A TESTA SVASATA	.13	152114	ANTI SLIP RUBBER
.7	025SPB05018	LAMIERA DI DEVIAZIONE	.14	152113	ANTI SLIP RUBBER
			.15	025 SPB25018	CUSCINETTO FISSO INFERIORE

30.xx Scheren | Scissors | Ciseaux | Tijeras | Elevatore a forbice

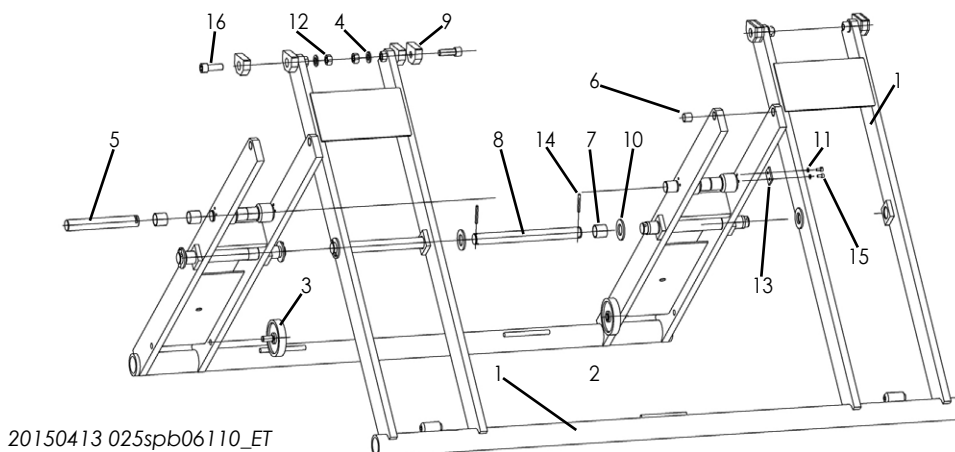

20150413 025spb06110_ET

.1	025SPB06100	AUSSENSCHEREN KOMPLETT	.9	025SPB06021	GLEITSTÜCK OBEN
.2	025SPB26150	INNENSCHEREN KOMPLETT	.10	9125M30ZN	SCHEIBE
.3	025SPB68162	RADACHSE KOMPLETT	.11	9125_6_4ZN	SCHEIBE
.4	9125-16ZN	BOLZEN ZYLINDERHEBEL	.12	9934M16ZN	SECHSKANTMUTTER
.5	025SPB02026	BOLZEN ZYLINDERHEBEL	.13	435H06016-1	SICHERUNGSBLECH
.6	9PAP202320P10	DU-BUCHSE	.14	91481-6X50	SPANNSTIFT
.7	9PAP303430P10	DU-BUCHSE	.15	9912M06X012ZN	ZYLINDERSCHRAUBE
.8	025SPB06037	GELENKBOLZEN MITTE	.16	92912M16X045ZN	ZYLINDERSCHRAUBE

.1	025SPB06100	EXTERIOR SCISSORS, COMPLE	.9	025SPB06021	SLIDING PIECE TOP
.2	025SPB26150	INTERIOR SCISSORS, COMPLETE	.10	9125M30ZN	WASHER
.3	025SPB68162	WHEEL AXLE COMPLETE	.11	9125_6_4ZN	WASHER
.4	9125-16ZN	CYLINDER LEVER BOLT	.12	9934M16ZN	HEXAGONAL NUT
.5	025SPB02026	CYLINDER LEVER BOLT	.13	435H06016-1	SAFETY PLATE
.6	9PAP202320P10	DU JACK	.14	91481-6X50	FRICTION BOLT
.7	9PAP303430P10	DU JACK	.15	9912M06X012ZN	CYLINDER SCREW
.8	025SPB06037	MIDDLE JOINT BOLT	.16	92912M16X045ZN	CYLINDER SCREW

.1	025SPB06100	CISEAUX EXTÉRIEURS COMPLETS	.9	025SPB06021	ÉLÉMENT DE COULISSANT HAUT
.2	025SPB26150	CISEAUX INTÉRIEURS COMPLETS	.10	9125M30ZN	RONDELLE
.3	025SPB68162	ESSIEU COMPLET	.11	9125_6_4ZN	RONDELLE
.4	9125-16ZN	AXE DE LEVIER DE VÉRIN	.12	9934M16ZN	ECROU HEXAGONAL
.5	025SPB02026	AXE DE LEVIER DE VÉRIN	.13	435H06016-1	TÔLE DE BLOCAGE
.6	9PAP202320P10	DOUILLE DU	.14	91481-6X50	BROCHE DE SERRAGE
.7	9PAP303430P10	DOUILLE DU	.15	9912M06X012ZN	VIS À TÊTE CYLINDRIQUE
.8	025SPB06037	AXE ARTICULÉ CENTRAL	.16	92912M16X045ZN	VIS À TÊTE CYLINDRIQUE

.1	025SPB06100	TIJERASEXTERIORES COMPLETAS	.9	025SPB06021	PIEZA DE DESLIZAMIENTO ARRIBA
.2	025SPB26150	TIJERAS INTERIORES COMPLETAS	.10	9125M30ZN	ARANDELA
.3	025SPB68162	EJE DE RUEDA COMPLETO	.11	9125_6_4ZN	ARANDELA
.4	9125-16ZN	PERNO PALANCA CILÍNDRICA	.12	9934M16ZN	TUERCA HEXAGONAL
.5	025SPB02026	PERNO PALANCA CILÍNDRICA	.13	435H06016-1	CHAPA DE PROTECCIÓN
.6	9PAP202320P10	CASQUILLO DU	.14	91481-6X50	PASADOR DE SUJECIÓN
.7	9PAP303430P10	CASQUILLO DU	.15	9912M06X012ZN	TORNILLO CILÍNDRICO
.8	025SPB06037	PERNODE ARTICULACIÓN CENTRAL	.16	92912M16X045ZN	TORNILLO CILÍNDRICO

.1	025SPB06100	FORBICE ESTERNA COMPLETA	.9	025SPB06021	PATTINO SUPERIORE
.2	025SPB26150	FORBICE INTERNA COMPLETA	.10	9125M30ZN	DISCO
.3	025SPB68162	ASSALE COMPLETO	.11	9125_6_4ZN	DISCO
.4	9125-16ZN	PERNO LEVA CILINDRO	.12	9934M16ZN	DADO ESAGONALE
.5	025SPB02026	PERNO LEVA CILINDRO	.13	435H06016-1	LAMIERA DI SICUREZZA
.6	9PAP202320P10	BUSSOLA DE	.14	91481-6X50	PERNO TENDITORE
.7	9PAP303430P10	BUSSOLA DE	.15	9912M06X012ZN	VITE A TESTA CILINDRICA
.8	025SPB06037	PERNO ARTICOLATO CENTRO	.16	9Z912M16X045ZN	VITE A TESTA CILINDRICA

40.xx Lenkrolle | Guide roller | Roue directionnelle | Rueda de dirección | Rullo di rinvio

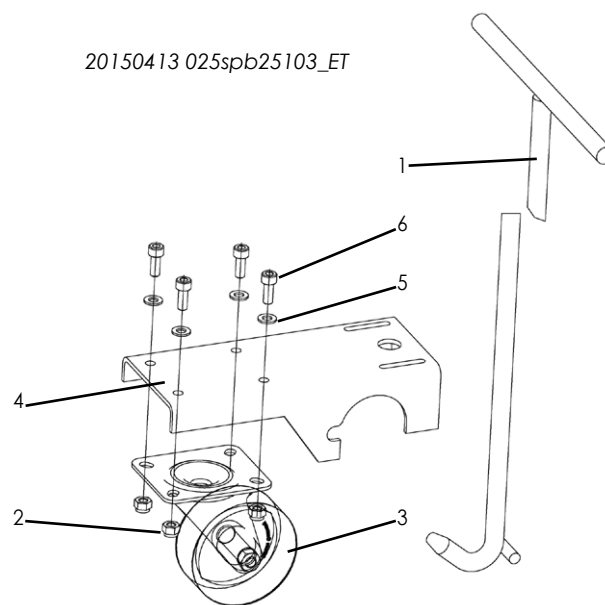

.1	025SPB05130	LENKSTANGE SCHWEISSTEIL	.4	025SPB25106	ROLLENHALTER
.2	9982-M8ZN	SECHSKANTMUTTER	.5	9125M08ZN	SCHEIBE
.3	152638	LENKROLLE	.6	9912M08X020ZN	ZYLINDERSCHRAUBE
.1	025SPB05130	STEERING ROD, WELD PART	.4	025SPB25106	ROLLER HOLDER
.2	9982-M8ZN	HEXAGONAL NUT	.5	9125M08ZN	WASHER
.3	152638	GUIDE ROLLER	.6	9912M08X020ZN	CYLINDER SCREW
.1	025SPB05130	FLÈCHE DIRECTIONNELLE SOUDÉE	.4	025SPB25106	SUPPORT DE ROUE
.2	9982-M8ZN	ECROU HEXAGONAL	.5	9125M08ZN	RONDELLE
.3	152638	DIRECTIONNELLE	.6	9912M08X020ZN	VIS À TÊTE CILINDRIQUE
.1	025SPB05130	MANILLARPIEZADESOLDADURA	.4	025SPB25106	SOPORTE DE RUEDA
.2	9982-M8ZN	TUERCA HEXAGONAL	.5	9125M08ZN	ARANDELA
.3	152638	RUEDA DE DIRECCIÓN	.6	9912M08X020ZN	TORNILLO CILÍNDRICO
.1	025SPB05130	ASTA DIRINVIO, PEZZO A SILDARE	.4	025SPB25106	SUPPORTO RULLI
.2	9982-M8ZN	DADO ESAGONALE	.5	9125M08ZN	DISCO
.3	152638	RULLO DI RINVIO	.6	9912M08X020ZN	VITE A TESTA CILINDRICA

50.xx Schienen | Rails | Rails | Carriles | Guide

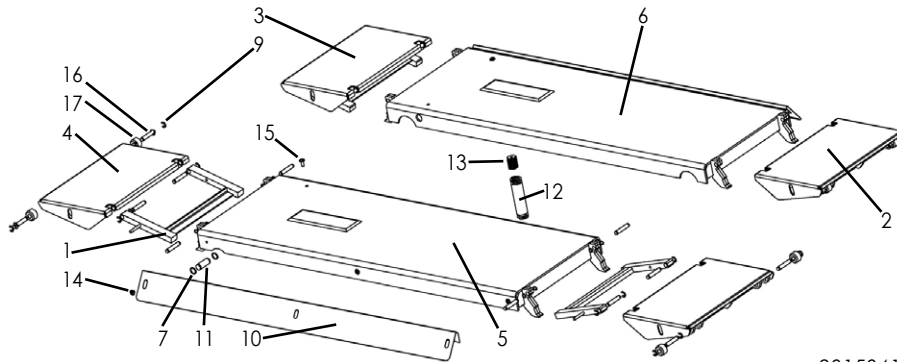

20150413 025spb68123_ET

.1	025SPB68618	HEBEL KOMPLETT	.9	96799-10	SICHERUNGSSCHEIBE
.2	025SPB68719	RAMPE KOMPLETT 300 MM	.10	025SPB09024	FUSSABWEISER KOMPLETT 1.400 MM
.3	025SPB68729	RAMPE KOMPLETT 300 MM	.11	025SPB68117	BOLZEN OBEN
.4	025SPB68720	RAMPE SCHWEISSTEIL	.12	9DFD-357A2ZN	DRUCKFEDER
.5	025SPB78117	SCHIENE FOLGESEITE SCHWEISSTEIL	.13	025SPB26165	FEDERHALTER
.6	025SPB78017	SCHIENE KOMMANDOSEITE SCHWEISSTEIL	.14	9SEM08X008ZN	LINSENFLANSCHSCHRAUBE
.7	9471-20X1_2	SICHERUNGSRING	.15	9SEM08X020ZN	LINSENFLANSCHSCHRAUBE
.8	9471-11X1	-	.16	025SPB68627	BOLZEN
			.17	025SPB68628	ROLLE
.1	025SPB68618	LEVER COMPLETE	.9	96799-10	LOCKING WASHER
.2	025SPB68719	RAMP COMPLETE 300 MM	.10	025SPB09024	FOOT BUMPER COMPLETE 1,400 MM
.3	025SPB68729	RAMP COMPLETE 300 MM	.11	025SPB68117	TOP BOLT
.4	025SPB68720	RAMP, WELD PART	.12	9DFD-357A2ZN	PRESSURE SPRING
.5	025SPB78117	RAIL ON DOWNSTREAM SIDE, WELD PART	.13	025SPB26165	SPRING HOLDER
.6	025SPB78017	RAIL ON COMMAND SIDE, WELD PART	.14	9SEM08X008ZN	FLANGEDBUTTONHEADSCREW
.7	9471-20X1_2	SAFETY RING	.15	9SEM08X020ZN	FLANGEDBUTTONHEADSCREW
.8	9471-11X1	-	.16	025SPB68627	BOLTS
			.17	025SPB68628	ROLLER
.1	025SPB68618	LEVIER COMPLET	.10	025SPB09024	PROTÈGE-PIEDS COMPLET 1 400 MM
.2	025SPB68719	RAMPE COMPLÈTE 300 MM	.11	025SPB68117	AXE SUPÉRIEUR
.3	025SPB68729	RAMPE COMPLÈTE 300 MM	.12	9DFD-357A2ZN	RESSORT DE PRESSION
.4	025SPB68720	RAMPE SOUDÉE	.13	025SPB26165	SUPPORT DE RESSORT
.5	025SPB78117	RAIL CÔTÉ ASSERVI SOUDÉ	.14	9SEM08X008ZN	VIS À BRIDE À TÊTE BOMBÉE
.6	025SPB78017	RAIL CÔTÉ COMMANDE SOUDÉ	.15	9SEM08X020ZN	VIS À BRIDE À TÊTE BOMBÉE
.7	9471-20X1_2	GOUPILLE DE SÉCURITÉ	.16	025SPB68627	AXE
.8	9471-11X1	-	.17	025SPB68628	GALET
.9	96799-10	RONDELLE-FREIN			

.1	025SPB68618	PALANCA COMPLETA	.10	025SPB09024	PROTECTOR DE PIES COMPLETA
.2	025SPB68719	RAMPA COMPLETA 300 MM			1.400 MM
.3	025SPB68729	RAMPA COMPLETA 300 MM	.11	025SPB68117	PERNO ARRIBA
.4	025SPB68720	RAMPA PIEZA DE SOLDADURA	.12	9DFD-357A2ZN	MUELLE DE PRESIÓN
.5	025SPB78117	CARRIL LADO PROGRESIVO PIEZA DE SOLDADURA	.13	025SPB26165	PORTAMUELLE
.6	025SPB78017	CARRIL LADO COMANDO PIEZA DE SOLDADURA	.14	9SEM08X008ZN	TORNILLO LENTICULAR PARA BRIDAS
.7	9471-20X1_2	ANILLO DE SEGURIDAD	.15	9SEM08X020ZN	TORNILLO LENTICULAR PARA BRIDAS
.8	9471-11X1	-	.16	025SPB68627	PERNOS
.9	96799-10	ARANDELA DE SEGURIDAD	.17	025SPB68628	RUEDA
.1	025SPB68618	LEVA COMPLETA	.10	025SPB09024	DISPOSITIVO SALVAPIEDI COMPLETA 1.400 MM
.2	025SPB68719	RAMPA COMPLETA 300 MM	.11	025SPB68117	PERNO SUPERIORE
.3	025SPB68729	RAMPA COMPLETA 300 MM	.12	9DFD-357A2ZN	MOLLA DI COMPRESIONE
.4	025SPB68720	RAMPA, PEZZO A SALDARE	.13	025SPB26165	SUPPORTO MOLLA
.5	025SPB78117	GUIDA LATO SECONDARIO, PEZZO A SALDARE	.14	9SEM08X008ZN	VITE FLANGIATA CON TESTA A CALOTTA
.6	025SPB78017	GUIDA LATO PRIMARIO, PEZZO A SALDARE	.15	9SEM08X020ZN	VITE FLANGIATA CON TESTA A CALOTTA
.7	9471-20X1_2	ANELLO DI FISSAGGIO	.16	025SPB68627	PERNI
.8	9471-11X1	-	.17	025SPB68628	RULLO
.9	96799-10	ROSETTA DI SICUREZZA			

60.xx Aggregat | Unit | Groupe | Grupo | Gruppo

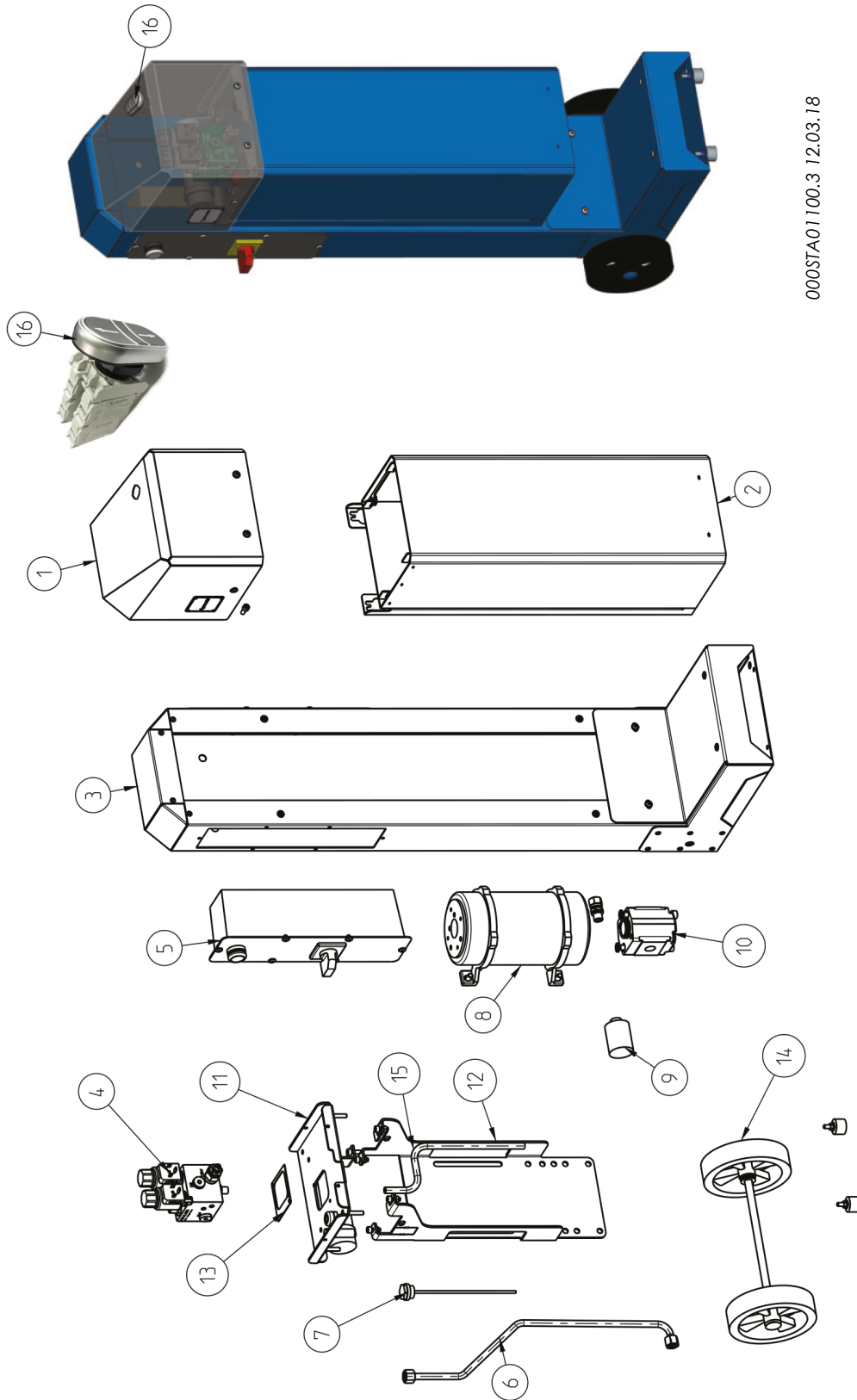

000STA01100.3 12.03.18

1	000STA01700	HAUBE KPLT.	9	980012	FILTER
2	000STA02319	OELBEHAELTER SCHWT.	10	980141	PUMPE 2.1CCM
3	000STA32320	HALTE-SOCKEL	11	000STA01913	OELBEHAELTERDECKEL
4	000JL31150-24V	BLOCK KPLT.	12	232HL01029	AUFNAHMEBLECH
5	000STA03000	STEUERUNG KPLT.	13	000STA11154	DICHTUNG
6	000STA01540	P-ROHR	14	000STA17340	RAEDER KPL.
7	982186	OELPEILSTAB	15	230HLNT01954	HYDRAULIKROHR
8	992658	MOTOR 3KW	16	000STA03600	DRUCKTASTER
<hr/>					
1	000STA01700	HOOD ASSY.	9	980012	FILTER
2	000STA02319	OIL CONTAINER	10	980141	PUMP 2.1CCM
3	000STA32320	HOLDING BASE	11	000STA01913	OIL CONT. COVER
4	000JL31150-24V	BLOCK ASSY.	12	232HL01029	RECEIVING PANEL
5	000STA03000	CONTROLS ASSY.	13	000STA11154	SEAL
6	000STA01540	P-PIPE	14	000STA17340	WHEELS ASSY.
7	982186	OIL DIPSTICK	15	230HLNT01954	HYDRAULIC PIPE
8	992658	MOTOR 3KW	16	000STA03600	PUSH BUTTON
<hr/>					
1	000STA01700	CAPOT COMPLET	9	980012	FILTRE
2	000STA02319	RÉSERVOIR D'HUILE	10	980141	POMPE 2.1CCM
3	000STA32320	SOCLE DE FIXATION	11	000STA01913	RÉSERVOIRD'HUILECOUVERCLE
4	000JL31150-24V	BLOC COMPLET	12	232HL01029	TÔLE D'APPUI
5	000STA03000	COMMANDE COMPLÈTE	13	000STA11154	JOINT
6	000STA01540	TUBE P	14	000STA17340	ROUES COMPLÈTES
7	982186	JAUGE D'HUILE	15	230HLNT01954	TUBE HYDRAULIQUE
8	992658	MOTEUR 3KW	16	000STA03600	BOUTON POUSSOIR
<hr/>					
1	000STA01700	TAPA COMPL.	9	980012	FILTRO
2	000STA02319	CONTENEDOR DE ACEITE	10	980141	BOMBA 2.1CCM
3	000STA32320	ZÓCALO DE SOPORTE	11	000STA01913	RECIP. DE ACEITE TAPA
4	000JL31150-24V	BLOQUE COMPL.	12	232HL01029	CHAPA DE ALOJAMIENTO
5	000STA03000	CONTROL COMPL.	13	000STA11154	JUNTA
6	000STA01540	TUBO P	14	000STA17340	RUEDAS COMPL.
7	982186	VARILLA DE ACEITE	15	230HLNT01954	TUBO HIDRÁULICO
8	992658	MOTOR 3KW	16	000STA03600	BOTÓN PULSADOR
<hr/>					
1	000STA01700	COPERTURA COMPLETA	9	980012	FILTRO
2	000STA02319	RECIPIENTE DELL'OLIO	10	980141	POMPA 2.1CCM
3	000STA32320	BASAMENTO DI ARRESTO	11	000STA01913	RECIPIENTEDELL'OLIO COPERCHIO
4	000JL31150-24V	BLOCCO CPL.	12	232HL01029	LAMIERA DI ALLOGGIAMENTO
5	000STA03000	CONTROLLO COMPLETO	13	000STA11154	GUARNIZIONE
6	000STA01540	TUBO P	14	000STA17340	RAEDER CPLT.
7	982186	ASTA DI LIVELLO OLIO	15	230HLNT01954	TUBO IDRAULICO
8	992658	MOTORE 3KW	16	000STA03600	PULSANTE

Händleradresse/Telefon:

Dealer address/phone:

Adresse de revendeur/téléphone:

Dirección/teléfono del distribuidor:

Indirizzo rivenditore/telefono:



Otto Nußbaum GmbH & Co. KG • Korker Str. 24 • D-77694 Kehl-Bodersweier
www.nussbaum-group.de • E-Mail: info@nussbaum-group.de

Service Hotline Germany: 0800-5288911

Service Hotline International: +49 180-5288911

OPI_SPRINTER MOBIL 2500-3000 - HYMAX PRO 2500-3000_V2.3_DE-EN-FR-ES-IT_092019 - Artikelnummer: 975426