

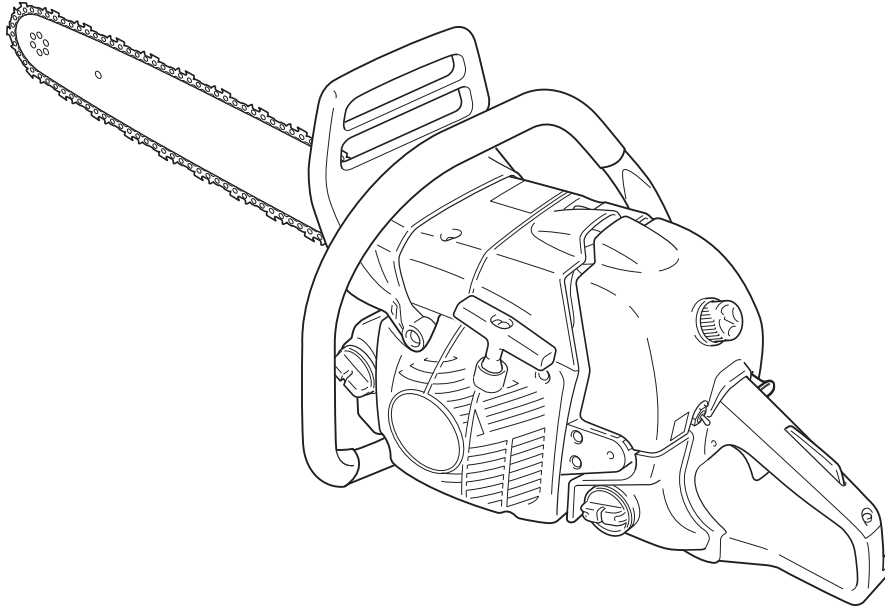

LT LIETUVIŲ K.  
(originalios instrukcijos vertimas)



## NAUDOTOJO VADOVAS

# GRANDININIS PJŪKLAS CS-620SX

### ĮSPĖJIMAS

Norėdami užtikrinti saugą, atidžiai perskaitykite instrukcijas ir laikykitės taisyklių.  
Priešingu atveju rizikuojate būti sunkiai sužeisti.



# Įžanga

---

Šis grandininis pjūklas skirtas medienai ir medienos produktams pjauti.  
Nepjaukite kieto metalo, metalo plokščių, plastiko ar kitų ne medienos medžiagų.

Svarbu, kad prieš naudodami grandininį pjūklą aiškiai suprastumėte visus perspėjimus dėl saugos.  
Netinkamai naudojamas grandininis pjūklas gali sukelti sunkiai sužeisti.  
Neleiskite grandininio pjūklo naudoti vaikams.

Šiame vadove pateiktos taisyklės, kaip saugiai eksploatuoti, tinkamai naudoti, remontuoti ir prižiūrėti ECHO grandininį pjūklą.  
Vadovaukitės šiomis instrukcijomis, jei norite, kad pjūklas išliktų geros darbinės būklės ir ilgai veiktų.  
Turėtumėte išsaugoti šį naudotojo vadovą, nes jo gali prireikti ateityje.  
Jei šis naudojimo vadovas buvo sugadintas ir tapo nebeįskaitomas ar jį pametėte, įsigykite naują iš ECHO atstovybės.

Norėdami išnuomoti ar paskolinti šį įrankį kitam asmeniui, visuomet pridėkite šį naudotojo vadovą, nes jame pateikti paaiškinimai ir instrukcijos.  
Perleisdami gaminį pristatykite jį pridėję naudotojo vadovą.

Specifikacijos, aprašai ir iliustracinė medžiaga šioje literatūroje yra tokie tikslūs, kokie galėjo būti išleidimo dieną, tačiau gali būti keičiami neperspėjus.  
Paveikslėliuose gali būti pavaizduota papildoma įranga ir priedai, bei gali nebūti pavaizduota visa standartinė įranga.  
Kreipiamoji juosta ir pjūklo grandinė pristatomos atskirtos nuo prietaiso.  
Uždėkite kreipiamąją juostą ir grandinę.  
Jei kuris nors skirsnis šiame vadove yra sunkiai suprantamas, kreipkitės į ECHO atstovybę.

## Gamintojas

**YAMABIKO CORPORATION**

7-2 SUEHIROCHO 1-CHOME, OHME, TOKIJAS 198-8760, JAPONIJA

## Įgaliotasis atstovas Europoje

**Atlantic Bridge Limited**

Atlantic House, PO Box 4800, Earley, Reading RG5 4GB, Jungtinė Karalystė

Lipdukai ir simboliai .....	4
Saugaus naudojimo taisyklės .....	5
1. Bendrosios atsargumo priemonės .....	5
2. Priemonės, apsaugančios nuo atotrūkimo .....	7
3. Kitos atsargumo priemonės .....	8
Aprašas .....	10
Surinkimas .....	11
Kreipiamosios juostos ir grandinės uždėjimas .....	11
Naudojimas .....	12
Degalai ir alyva .....	12
Grandinės tepalas .....	12
Naudojimas žiemą .....	12
Šalto variklio užvedimas .....	13
Šilto variklio paleidimas .....	14
Veikimas .....	14
Variklio sustabdymas .....	15
Grandinės įtempio tikrinimas .....	15
Grandinės sutepimo tikrinimas .....	15
Tikrinimas prieš pjaunant .....	15
Tinkamas grandinės stabdžio naudojimas .....	16
Grandinės stabdys .....	16
Stabdžio funkcijos tikrinimas .....	17
Grandinės stabdžio atleidimas .....	17
Automatinis grandinės stabdys .....	17
Pjovimo instrukcija .....	18
Bendrosios instrukcijos .....	18
Medžio kirtimas .....	19
Genėjimas .....	20
Pjaustymas į sortimentus .....	20
Medienos įtampa ir spaudimas .....	21
Techninės priežiūros gidas .....	22
Trikčių šalinimas .....	23
Pjūklo grandinės priežiūra .....	24
Techninė priežiūra .....	26
Oro filtras .....	26
Degalų sistemos tikrinimas .....	26
Degalų filtras .....	26
Alyvos filtras .....	26
Uždegimo žvakė .....	26
Cilindrų aušinimo plokštelė (aušinimo sistema) .....	27
Kreipiamoji juosta .....	27
Žvaigždutė .....	27
Karbiuratorius .....	27
Automatinė tepalinė .....	27
Duslintuvas .....	28
Kreipiamosios juostos ir grandinės keitimas .....	28
Saugojimas .....	29
Saugojimas ilgą laiką (ilgiau kaip 30 dienų) .....	29
Išmetimo procedūra .....	30
Techniniai duomenys .....	31
Atitikties deklaracija .....	32

## Lipdukai ir simboliai

### PAVOJUS

Simbolis su žodžiu PAVOJUS atkreipia dėmesį į veiksmą ar būklę, kuri gali sukelti sunkų ar mirtiną naudotojo arba šalia esančių asmenų sužalojimą.

### ĮSPĖJIMAS

Simbolis su žodžiu ĮSPĖJIMAS atkreipia dėmesį į veiksmą ar būklę, kuri gali sukelti sunkų ar mirtiną naudotojo arba šalia esančių asmenų sužalojimą.

### DĖMESIO















Žodis DĖMESIO žymi potencialiai pavojingą situaciją, dėl kurios, jei jos neišvengsite, galite patirti nesunkų ar vidutinio sunkumo sužalojimą.



Apibrauktas ir perbrauktas simbolis reiškia, kad tai, kas parodyta, yra draudžiama.

### PASTABA

Šioje apibrauktoje žinutėje galite rasti patarimų, kaip prietaisą naudoti ir prižiūrėti.

Simbolio forma / pavidalas	Simbolio aprašas / taikymas	Simbolio forma / pavidalas	Simbolio aprašas / taikymas
	Atidžiai perskaitykite naudotojo vadovą.		Grandinės tepalinės reguliavimas
	Naudoti akių, ausų ir galvos apsaugą		Slėgio mažinimo įtaisas
	Įspėjimas! Galima atatranka!		Karbiuratoriaus reguliavimas - Mažo greičio mišinys
	Avarinis sustabdymas		Karbiuratoriaus reguliavimas - Didelio greičio mišinys
	Veikimas trūkus grandinei		Karbiuratoriaus reguliavimas - Laisvoji eiga
	Alyvos ir benzino mišinys		Rekomenduojamas didžiausias greitis
	Grandinės alyvos įpylimo anga / alyvos siurblys		Garantuotas garsumo lygis

Suraskite šiuos saugos lipdukus ant prietaiso. Viso prietaiso paveikslėlis pateiktas skyriuje „Aprašas“.

Įsitikinkite, kad lipdukas įskaitomas. Turite jį suprasti ir vadovautis jo instrukcijomis. Jei lipdukas neįskaitomas, naują galite užsisakyti iš ECHO atstovo.

# Saugaus naudojimo taisyklės

## 1. Bendrosios atsargumo priemonės

### Naudotojo vadovas



- Atidžiai perskaitykite grandininio pjūklo naudotojo vadovą. Atidžiai susipažinkite su grandininio pjūklo valdikliai ir informacija, kaip grandininį pjūklą naudoti tinkamai. Nesilaikydami instrukcijų galite susižaloti.
- Jei turite klausimų ar kyla problemų, susisiekite su ECHO atstovu.

### Fizinė būklė



- Nenaudokite grandininio pjūklo, jei esate pavargęs arba veikiamas alkoholio ar vaistų.
- Norėdami saugiai naudotis grandininio pjūklu, turite būti geros fizinės ir psichinės būklės. Neteisingi sprendimai ar veiksmai gali turėti rimtų ar mirtinų pasekmių. Jei turite fizinę negalią, kurią sunkus darbas galėtų pabloginti, pasitarkite su gydytoju, prieš naudodami grandininį pjūklą. Nenaudokite, jei sergate, esate pavargę arba veikiami bet kokios medžiagos ar vaistų, kurie galėtų paveikti jūsų regą, vikrumą ar gebėjimą spręsti.

### Asmens apsaugos priemonės

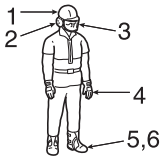

## ⚠ DĖMESIO

Nerekomenduojame ausų užsikšti vata.

- Visuomet dirbkite užsidėję tinkamus akinius, kad apsaugotumėte akis. Kreipiamoji grandinė naudotojui į veidą gali išsviesti medienos drožles, dulkes, lūžtančias šakas ir kitas nuolaužas. Akiniai taip pat gali iš dalies apsaugoti naudotoją, jei pjaunamoji grandinė pataikytų naudotojui į akis. Jei sąlygos reikalauja vėdinamos veido apsaugos, akinius turite užsidėti po ja.
- ECHO pataria visuomet naudoti ausų apsaugą. Jei šio patarimo nepaisoma, gali nusilpti klausos. Žalą klausai galite sumažinti dėvėdami arba apsaugines ausines, arba ausų kištukus, patvirtintus įgaliotosios institucijos.
- Visi asmenys, dirbantys su grandininiais pjūklais, turėtų būti periodiškai tikrinami dėl klausos silpimo.
- Dirbdami grandininio pjūklu visuomet dėvėkite kepurę arba šalną. Šalmas primygtinai rekomenduojamas kertant medžius, dirbant po medžiais arba kai objektai gali užkristi.
- Mūvėkite tvirtas neslystančias pirštines, kad pagerėtų sugriebimas, taip pat norėdami apsisaugoti nuo šalčio ir vibracijos.
- Avėkite batus sutvirtintais priekiais ir neslidžiais padais.
- Niekada nedėvėkite laisvų drabužių, neužsegtų švarkų, platėjančių rankovių, šalikų, kaklaraiščių, varlyčių, virvelių, grandinėlių, papuošalų ir pan., kurie galėtų užsikabinti už pjūklo grandinės ar trako.
- Drabužiai turėtų būti iš tvirtos apsauginės medžiagos. Jie turėtų būti prigludę, kad neužsikabintų, bet pakankamai laisvi, kad nevaržytų judesių.
- Kelnų klešnės negali platėti ar būti atlenktos, jas reikia sukišti į batus arba patrumpinti.
- Dėvėkite apsaugines liemenes, kojų apsaugas ir medkirčio kelnes iš apsauginės medžiagos. Naudotojas prisiima atsakomybę už papildomų apsaugos priemonių, jei jų reikia, dėvėjimą.
- Niekada nenaudokite grandininio pjūklo būdamas vienas. Kitas asmuo turi būti pasiekiamas, jei jums prireiktų pagalbos.

## Degalai



### ⚠ PAVOJUS

- ♦ Benzinai ir degalai yra itin degūs. Išpilti ar uždegti susidarius uždegimo šaltiniui, jie gali sunkiai sužaloti arba sunaikinti turtą. Su benzinu ir degalais turite elgtis labai atsargiai.
- ♦ Įpylę degalų, tvirtai užsukite degalų bako dangtelį ir patikrinkite sandarumą. Jei susidaro degalų nuotėkis, sutaisykite prieš naudodami, nes kyla gaisro pavojus.

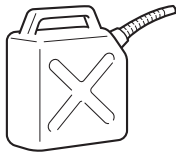

1. Alyvos bako dangtelis
  2. Degalų bako dangtelis
- A: užsukimo kryptis



- ♦ Naudokite tinkamo tipo degalų kanistrą.
- ♦ Atsineškite gesintuvą ar kastuvą, jų gali prireikti, jei kiltų gaisras. Nepaisant visų atsargumo priemonių, kurių galite imtis, darbas grandininio pjūklų ar tiesiog darbas miške yra pavojingas.
- ♦ Nerūkykite ir pasirūpinkite, kad šalia degalų atsargų nebūtų liepsnos ar žiežirbų.

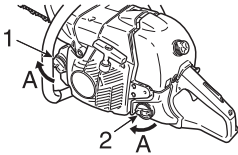

- ♦ Degalų baką gali veikti slėgis. Prieš nuimdami degalų bako dangtelį visuomet atlaisvinkite ir palaukite, kol slėgiai susilygins.
- ♦ Degalų baką pildykite lauke virš plikos žemės ir tvirtai užsukite degalų bako dangtelį. Nepilkite degalų patalpų viduje.
- ♦ Nuo prietaiso nuvalykite išsipyliusius degalus.
- ♦ Niekada nepilkite degalų, kol variklis neatvėso, taip pat nepilkite degalų, kai variklis veikia.
- ♦ Prietaiso negalima palikti sandėlyje, jei jo bako yra degalų, nes degalų nuotėkis gali sukelti gaisrą.

### Variklio užvedimas

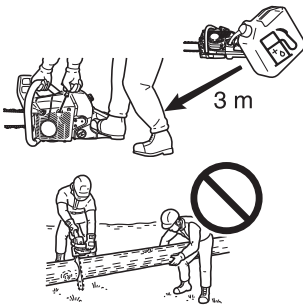

- ♦ Prieš užvesdami variklį, nuneškite grandininį pjūklą mažiausiai 3 m nuo degalų pylimo vietos.
- ♦ Neleiskite kitiems asmenims būti arti pjūklų, kai jį paleidžiate arba grandininio pjūklų pjaunate. Pašaliniai žmonės ir gyvūnai neturi būti darbo vietoje. Neleiskite niekam laikyti pjaunamos medienos.
- ♦ Nepradėkite pjauti, kol darbo vieta nėra laisva, nesate tvirtai atsistojęs arba nesate suplanavęs, kaip pasitrauksite nuo krintančio medžio.
- ♦ Prieš užvesdami variklį įsitikinkite, kad pjūklų grandinė prie nieko nesiliečia.
- ♦ Rankenos turi būti sausos, švarios ir nesuteptos alyva ar degalų mišiniu.
- ♦ Grandininį pjūklą naudokite tik gerai vėdinamose vietose. Išmetamosios dujos, alyvos migla (nuo grandininio pjūklų sutepimo) ir dulkės kenkia sveikatai.

### Gabenimas

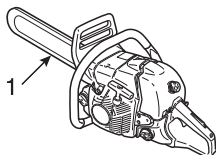

1. Kreipiamosios juostos gaubtas
- ♦ Prieš gabendami grandininį pjūklą uždėkite tinkamą kreipiamosios juostos gaubtą.
  - ♦ Grandininį pjūklą neškite užgesinę variklį, kreipiamąją juostą ir pjūklų grandinę atsukę atgal, o duslintuvą laikykite nusukę nuo savęs.

## 2. Priemonės, apsaugančios nuo atatranks

### PAVOJUS

**Priemonės, apsaugančios grandininio pjūklo naudotojus nuo atatranks: atatranka pasireiškia, kai kreipiamosios juostos priekis ar galas paliečia objektą arba kai mediena priartėja ir pjaunant priveria pjūklo grandinę.**

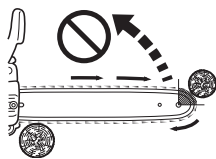
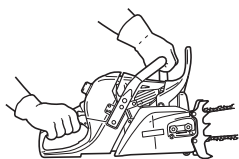
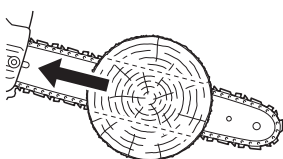
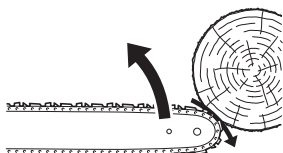

- Kai kuriais atvejais, prisilietęs galas gali sukelti itin staigią atgalinę reakciją, išsviesdamas kreipiamąją juostą į viršų ir atgal, link naudotojo (tai vadinama rotacine atatranka).  
Pjūklo kreipiamosios juostos viršuje priverta grandinė gali staiga išstumti kreipiamąją juostą atgal link naudotojo (tai vadinama tiesine atatranka).
- Dėl vienos iš šių reakcijų ar abiejų galite prarasti pjūklo kontrolę ir prisiliesti prie judančios grandinės, o tai kelia sunkaus sužalojimo pavojų.  
Kaip grandininio pjūklo naudotojas, turėtumėte atlikti kelis veiksmus, kad pjaudami išvengtumėte nelaimių ir sužalojimo.
- Suprasdami atatranką galite sumažinti arba išvengti netikėtumo elemento.  
Netikėtumai prisideda prie nelaimių.  
Žinokite, kad rotacinės atatranks galite išvengti, neleiddami neapsaugotam juostos priekiui prisiliesti prie objektų ar žemės.
- Nenaudokite grandininio pjūklo viena ranka!  
Naudojant viena ranka kyla naudotojo, padėjėjų ar šalia esančių asmenų sunkaus sužeidimo pavojus.  
Norėdami tinkamai valdyti pjūklą, visuomet tai darykite abiem rankomis, viena jų valdykite gaiduką.  
Kitu atveju grandininis pjūklas gali „čiuožti“ ar slysti, tad nesuvaldę pjūklo galite susižaloti.
- Tvirtai laikykite pjūklą abiem rankomis; kai variklis veikia, dešiniąja ranka laikykite galinę rankeną, o kairiąja ranka – priekinę.  
Tvirtai laikykite nykščiais ir pirštais suimdami grandininio pjūklo rankenas.  
Tvirtai laikydami sumažinsite atatranką ir suvaldysite pjūklą.  
Pjūklą visuomet valdykite abiem rankomis.
- Nesiekite per toli ir nepjaukite aukščiau krūtinės.
- Įsitikinkite, kad pjovimo zonoje nėra kliūčių.  
Neleiskite juostos priekiui prisiliesti prie rasto, šakos ar kitos kliūtis, kurią galite užkabinti dirbdami pjūklą.
- Kai pjaunate varikliui veikiant dideliu greičiu, galite sumažinti atatranks tikimybę.  
Tačiau pjovimas nustačius dalį apsukų ar varikliui veikiant mažu greičiu gali labiau tikti, kad būtų lengviau suvaldyti pjūklą ankštesiose zonose, be to, tai gali sumažinti atatranks tikimybę.
- Vadovaukitės pjūklo grandinės gamintojo pateiktomis galandimo ir priežiūros instrukcijomis.
- Naudokite tik gamintojo nurodytas pakaitines kreipiamąsias juostas ir grandines arba tinkamus šių kreipiamųjų juostų ir grandinių atitikmenis.

### 3. Kitos atsargumo priemonės

#### Vibracija ir šaltis



Manoma, kad būklę, vadinamą Reino fenomenu, kuris paveikia kai kurių žmonių pirštus, sukelia šaltis ir vibracija.

Atsižvelgiant į tai, ECHO grandininuose pjūkluose įmontuoti amortizatoriai, kurių paskirtis yra sumažinti per rankenas patiriamos vibracijos intensyvumą.

Šaltis ir vibracija gali sukelti pirštų dilgčiojimą ir degimo pojūtį, o po to išblyškimą ir tirpimą. Primygtinai rekomenduojame paisyti šių atsargumo priemonių, nes mažiausias poveikis, dėl kurio šis negalavimas prasideda, nežinomas.

- ♦ Palaikykite šilumą, ypač galvos ir kaklo, pėdų ir blauzdų, rankų ir riešų.
- ♦ Pasirūpinkite gera kraujo cirkuliacija: dažnai darykite pertraukas, jų metu energingai atlikite rankų pratimus ir nerūkykite.
- ♦ Atribokite valandų, kai dirbate su grandininio pjūklų, skaičių. Dalį darbo dienos dirbkite kitus darbus, nenaudokite grandininio pjūklų.
- ♦ Jei dirbti nepatogu, pirštai parausta ir tinsta, o po to pabąla ir nutirpsta, kreipkitės į gydytoją prieš vėl dirbdami darbus, kurių metu juntate šaltį ir vibraciją.

#### Traumos dėl pasikartojančio įtempimo

Manoma, kad per dažnas raumenų ir raiščių pirštuose, plaštakose, rankose ir pečiuose darbas gali sukelti skausmą, tinimą, tirpimą, silpimą ir stiprų skausmą minėtose vietose.

Norėdami išvengti pavojaus patirti traumą dėl pasikartojančio įtempimo, atlikite toliau nurodytus veiksmus.

- ♦ Venkite dirbti sulenkę, ištempę ar susukę riešus. Užuoat taip dirbę, stenkitės riešą laikyti tiesiai. Taip pat suimkite visa ranka, ne tik nykščiu ir rodomuoju pirštu.
- ♦ Reguliariai ilsėkitės, vengdami pasikartojančių veiksmų, ir leiskite pailsėti rankoms.
- ♦ Pasikartojančius judesius atlikite lėčiau ir mažesne jėga.
- ♦ Darykite pratimus, kad sustiprintumėte plaštakų ir rankų raumenis.
- ♦ Kreipkitės į gydytoją, jei jaučiate pirštų, plaštakų, riešų ar rankų dilgčiojimą, tirpimą ar skausmą.

#### Pagal ES direktyvą dėl vibracijos

ES direktyva „Vibracija darbo vietoje“ (2002/44/EB) buvo sukurta siekiant apsaugoti žmones nuo saugos pavojų ir sveikatos sutrikimų, kylančių dėl mechaninės prietaiso vibracijos.

Šiame dokumente darbdaviams nurodyta apriboti kasdienį vibracijos poveikį iki 8 valandų standarto A(8).

Bet kuris asmuo ar organizacija, įdarbindama asmenį, kuris naudos prietaisą, turi atkreipti dėmesį į A(8) vertę, leisdami asmeniui juo naudotis.

Šio prietaiso mechaninės vibracijos vertės (lygiavertė vibracijos vertė), naudojamos kaip orientyras siekiant supaprastinti A(8) vertės apskaičiavimą, nurodytos toliau.

MODELIO tipas	<b>CS-620SX</b>
Priekinė / kairioji rankena (m/s <sup>2</sup> )	2,4
Galinė / dešinioji rankena (m/s <sup>2</sup> )	3,0



## Prietaiso būklė

### ĮSPĖJIMAS

Negalima kaip nors keisti grandininio pjūklo.

Leidžiama naudoti tik ECHO tiekiamus arba aiškiai patvirtintus priedus ir atsargines dalis, skirtas naudoti su konkrečiais ECHO grandininio pjūklo modeliais.

Nors kai kurie nepatvirtinti priedai gali būti naudojami su ECHO varomąja galvute, tai gali būti itin pavojinga.

- ♦ Nenaudokite pažeisto, blogai sureguliuoto ir ne iki galo ar nesaugiai surinkto grandininio pjūklo.  
Nenaudokite grandininio pjūklo, jei atsilaisvino ar sugedo duslintuvas.  
Įsitikinkite, kad grandinė sustoja atleidus droselio valdiklio gaiduką.

## Pjovimas



### DĖMESIO

Panaudoję grandininį pjūklą neliaskite cilindro dangčio ir duslintuvo karštų paviršių.

- ♦ Nenaudokite grandininio pjūklo medžiuose, nebent buvote specialiai išmokyti tai daryti.
- ♦ Veikiant varikliui saugokitės, kad jokia kūno dalis neprisiliestų prie pjūklo grandinės.
- ♦ Būkite itin atsargūs, kai pjaunate mažus krūmus ir ūglius, nes liaunos šakelės gali užstrigti grandinėje ir būti išsviestos į jūsų pusę ar pažeisti jūsų pusiausvyrą.
- ♦ Pjaustydami į sortimentus ar genėdami rąstus, kurie gali nuriedėti nupjovus dalį, stovėkite įkalnės pusėje.
- ♦ Pjaudami įtemptą šaką, būkite atsargūs: pašalinus įtampą iš medienos skaidulų atsitiesianti šaka ar grandininis pjūklas gali smogti jums.
- ♦ Itin pavojinga pjauti stovint ant kopėčių, nes kopėčios gali paslysti, be to, grandininio pjūklo valdymas tokiais atvejais ribotas.  
Virš žemės gali dirbti tik profesionalai.
- ♦ Stovėkite abiem kojomis ant žemės.  
Nedirbkite pasirinkę padėtį virš žemės.
- ♦ Prieš padėdami grandininį pjūklą užgesinkite variklį.

## Darbo su mediena praktika

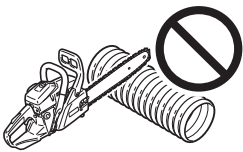

- ♦ Saugiai galima naudoti tik grandininį pjūklą, kuris yra tinkamos darbinės būklės, tam būtinas sveikas protas ir žinios apie metodus, kuriuos reikia taikyti kiekvienai pjovimo situacijai.
- ♦ Neleiskite niekam naudoti pjūklo neperskaičius šio naudotojo vadovo ir iki galo nesupratus jame pateiktų instrukcijų.
- ♦ Pjūklą naudokite tik medienai ar medienos gaminiams pjauti.  
Nepjaukite kieto metalo, metalo plokščių, plastiko ar kitų ne medienos medžiagų.

## Techninė priežiūra

- ♦ Visus grandininio pjūklo techninės priežiūros darbus, išskyrus operacijas, išvardytas naudotojo vadove pateiktose priežiūros instrukcijose, turi atlikti kompetentingi techninės priežiūros specialistai.  
(Pavyzdžiui, jei norint nuimti sankabą smagratis prilaikomas netinkamu įrankiu, smagratis gali būti pažeistas ir dėl to sulūžti.)

## Aprašas

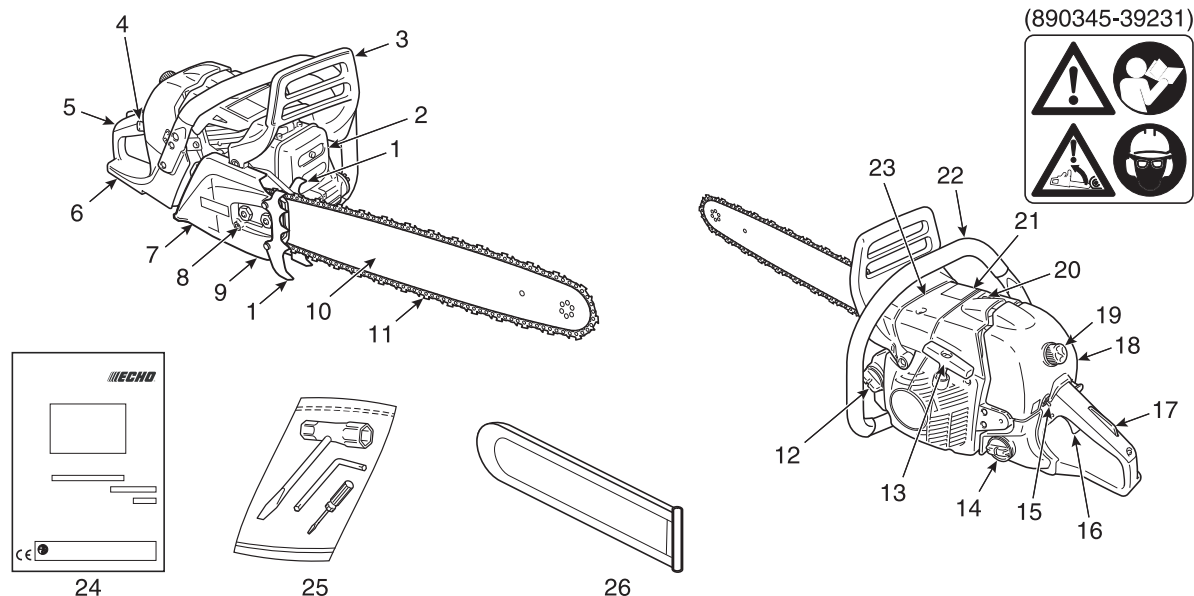

1. **Dantytos atramos** – įtaisas, pritaisytas prieš kreipiamosios juostos montavimo vietą ir naudojamas kaip atramos taškas, kai pjūklas liečia medį arba rąstą.
2. **Duslintuvas** – duslintuvas valdo išmetimo triukšmą ir neleidžia įkaitusioms, žioruojančioms anglies dalelėms išeiti iš duslintuvo.
3. **Priekinė rankos apsauga** – apsauga tarp priekinės rankenos ir pjūklo grandinės, sauganti ranką nuo sužeidimo ir padedanti suvaldyti grandininį pjūklą, jei ranka nuslysta nuo rankenos.  
Ši apsauga naudojama norint įjungti grandinės stabdį, kuris sustabdo grandinės sukimąsi.
4. **Droselio valdymo rankenėlė** – įtaisas, kuriuo karbiuratoriuje pagerinamas degalų / oro mišinys, kad būtų lengviau užvesti šaltą variklį.
5. **Galinė rankena (dešiniajai rankai)** – atraminė rankena, esanti variklio korpuso gale.
6. **Galinė rankos apsauga** – galinės rankenos apatinės dalies pratęsimas, skirtas rankai apsaugoti nuo grandinės, jei ši trūktų arba nukristų.
7. **Sankabos gaubtas** – apsauginis kreipiamosios juostos, pjūklo grandinės, sankabos ir žvaigždutės gaubtas, kai grandininis pjūklas veikia.
8. **Grandinės įtempio reguliatorius** – įtaisas, skirtas grandinės įtempimui reguliuoti.
9. **Grandinės gaudiklis** – iškiša, kurios paskirtis yra sumažinti pavojų, kad į naudotojo dešiniąją ranką pateiktų pjaujant nutrūkusi ar nuo kreipiamosios juostos nuslydusi grandinė.
10. **Kreipiamoji juosta** – dalis, ant kurios montuojama ir kuria juda pjūklo grandinė.
11. **Grandinė** – grandinė, pjovimo įrankis.
12. **Alyvos bako dangtelis** – dangtelis, kuriuo užsukamas alyvos bakas.
13. **Starterio rankena** – starterio rankena, skirta varikliui užvesti.
14. **Degalų bako dangtelis** – dangtelis, kuriuo užsukamas degalų bakas.
15. **Uždegimo jungiklis** – įtaisas, skirtas uždegimo sistemai prijungti ir atjungti siekiant užvesti arba užgesinti variklį.
16. **Droselio gaidukas** – įtaisas, valdomas naudotojo pirštu ir skirtas variklio greičiui valdyti.
17. **Droselio gaiduko užraktas** – saugumo svirtis, kuri turi būti nuspausta, kad veiktų droselio gaidukas; apsaugo nuo atsitiktinio droselio gaiduko paspaudimo.
18. **Oro filtro gaubtas** – oro filtrui uždengti.
19. **Filtro gaubto rankenėlė** – įtaisas, skirtas oro filtro gaubtui įdėti.
20. **Slėgio mažinimo įtaisas** – įrenginys, skirtas slėgiui sumažinti cilindre, kad būtų lengviau užvesti.
21. **Saugos ženklas** – dalies numeris 890345-39231
22. **Priekinė rankena (kairiajai rankai)** – atraminė rankena, esanti variklio korpuso priekyje.
23. **Cilindro gaubtas** – aušinimo oro srauto grotelės. Jis uždengia cilindrą, uždegimo žvakę ir duslintuvą.
24. **Naudotojo vadovas** – dokumentas, pateikiamas su prietaisu.  
Perskaitykite prieš naudodami ir pasilikite ateičiai, kad išmoktumėte tinkamai, saugiai naudoti prietaisą.
25. **Įrankiai** – 13 x 19 mm T formos raktas (atsuktuvus / uždegimo žvakių raktas), L formos raktas ir mažas atsuktuvus.
26. **Kreipiamosios juostos gaubtas** – įtaisas, kuriuo kreipiamoji juosta ir pjūklo grandinė uždengiamos gabenant ir tada, kai grandininis pjūklas nenaudojamas.

## Surinkimas

### Kreipiamosios juostos ir grandinės uždėjimas

#### ĮSPĖJIMAS

Norėdami užtikrinti savo saugumą, prieš atlikdami bet kurias išvardytas operacijas visuomet sustabdykite variklį.

#### DĖMESIO

1. Visi reguliavimo darbai turi būti atliekami, kai variklis šaltas.
2. Dirbdami prie grandinės visuomet mūvėkite pirštines.
3. Nenaudokite, jei grandinė laisva.

#### PASTABA

Norėdami nuimti ar uždėti grandininio pjūklo sankabos gaubtą, grandinės stabdžio svirtį (priekinė rankos apsauga) patraukite iki galo atgal.

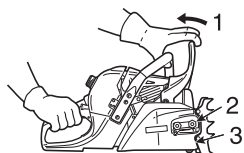

1. Atleiskite grandinės stabdį
2. Du varžtai
3. Sankabos gaubtas

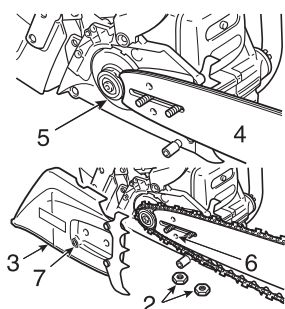

- Uždėkite kreipiamąją juostą ir grandinę, kaip nurodyta.
- ♦ Atsukite dvi varžles ir nuimkite sankabos gaubtą.
  - ♦ Uždėkite juostą ir nustumkite link sankabos, kad būtų lengviau uždėti pjūklo grandinę.
4. Kreipiamoji juosta
  5. Sankaba
  6. Juostos skylė
  7. Įtempio reguliatorius
  8. Grandinės įtempimo kryptis

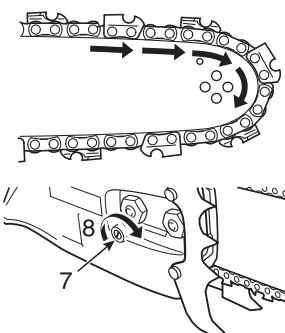

- ♦ Naują grandinę uždėkite, kaip parodyta. (Įsitinkinkite, kad pjovikliui nukreipti reikiama kryptimi.)

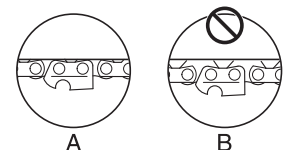

- ♦ Atleiskite grandinės stabdį ir uždėkite sankabos gaubtą ant kreipiamosios juostos varžtų. Dvi varžles priveržkite pirštais. Įsitinkinkite, kad grandinės įtempio reguliatorius telpa į juostos skylę.

- ♦ Laikykite juostą priekiu į viršų ir sukite reguliatorių pagal laikrodžio rodyklę, kol grandinė tvirtai priglus apatinėje juostos dalyje.

A: tinkamas įtempis  
B: netinkamas įtempis

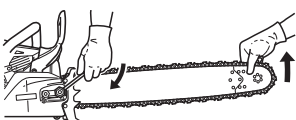

- ♦ Priveržkite abi varžles, juostos priekį nutaikę į viršų.
- ♦ Ranka patraukite grandinę per juostą. Atlaisvinkite, jei jaučiate, kad yra įtemptų vietų.

## Naudojimas

### Degalai ir alyva

#### DĖMESIO

Atidarydami degalų baką visuomet atlaisvinkite dangtelį labai lėtai ir palaukite, kol slėgis bake susilygins, prieš nuimdami dangtelį.



- ♦ Degalai yra įprasto benzino ir patikimu prekės ženklų pažymėtos, oru aušinamų dvitakčių variklių alyvos mišinys.  
Rekomenduojamas mažiausiai 89 oktaninio skaičiaus bešvinis benzinas.  
Nenaudokite degalų, kuriuose yra metilo alkoholio ar daugiau kaip 10 % etilo alkoholio.
- ♦ Rekomenduojamas mišinio santykis: 50 : 1 (2 %) ISO-L-EGD standarto (ISO / CD13738), JASO FC, FD klasės ir „ECHO Premium“ 50 : 1 alyvos
  - Nemaišykite tiesiai variklio degalų bake.
  - Venkite išpilti degalus ar alyvą.  
Visuomet išvalykite išpiltus degalus.
  - Du benzinu elkitės atsargiai, jis labai degus.
  - Degalus visuomet laikykite patvirtintame kanistre.

### Grandinės tepalas



Tinkamai sutepta grandinė įrankiui veikiant iki minimumo sumažina trintį tarp grandinės ir kreipiamosios juostos ir užtikrina ilgesnį veikimą.

Šiam tikslui naudokite tik specialią kokybišką grandinės alyvą.

Nenaudokite naudotos ar perdirbtos alyvos, kad išvengtumėte įvairių problemų dėl alyvos siurblio.

Avariniu atveju galite trumpai naudoti variklio alyvą.

SAE 30 vasarą

SAE 10 žiemą ar pjaunant sakingą medieną

### Naudojimas žiemą

#### PASTABA

- ♦ Nustatykite oro sklendę į šalčio padėtį, kai išorės oro temperatūra yra 5 °C arba žemesnė.
- ♦ Jei temperatūra aukštesnė nei 5 °C, grąžinkite oro sklendę į pradinę padėtį.
- ♦ Jei tai nebus padaryta, variklis gali perkaisti.

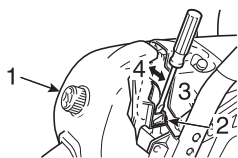

1. Oro valiklio gaubtas
2. Oro sklendė
3. Šalto oro padėtis (traukti; atidaryta)
4. Šilto oro padėtis (stumti; uždaryta)

Oro sklendę naudokite, kad žiemą nekiltų problemų dėl karbiuratoriaus.

- ♦ Nuimkite oro filtro gaubtą.
- ♦ Patraukite oro sklendę į šalto oro padėtį.
- ♦ Jei temperatūra aukštesnė nei 5 °C, grąžinkite (paspauskite) oro sklendę į pradinę vietą.

## Šalto variklio užvedimas

### ⚠ ĮSPĖJIMAS

- ♦ Kai droselio valdymo rankenėlė ištraukiama ir grįžta į pradinę padėtį, droselio sklendė lieka šiek tiek praverta (fiksavimo padėtis).
- ♦ Jei variklis užvedamas, kai sklendė nustatyta į tokią padėtį, grandinė ima suktis. Neužveskite variklio neįjungę grandinės stabdžio.

### ⚠ DĖMESIO

1. Užvedę variklį iš karto nuspauskite ir atleiskite droselio gaiduką, kad išjungtumėte droselio sklendę ir variklis vėl imtų veikti laisvąja eiga, taip pat iškart patraukite priekinę rankos apsaugą link naudotojo. (Grandinės stabdžio padėtis ATLAISVINTA)
2. Nedidinkite variklio greičio, kol įjungtas grandinės stabdis.
3. Grandinės stabdį naudokite tik užvesdami variklį arba nutikus avarijai.
4. Nenaudokite droselio sklendės norėdami pjauti. Ją naudokite tik užvesdami variklį.

### PASTABA

Netraukite starterio virvės iki maksimalios padėties.  
Neleiskite grįžtančiai starterio rankenai trenktis į korpusą.

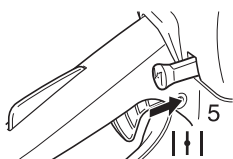
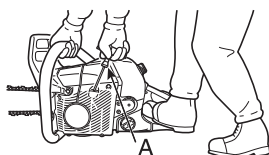
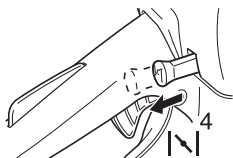
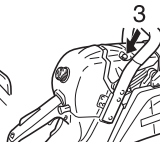
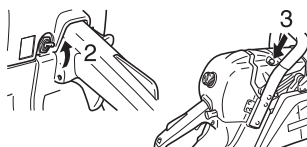
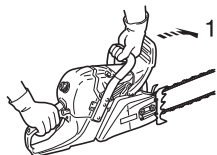
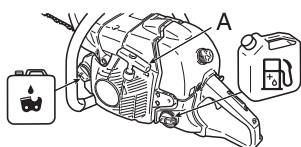

- A: Starterio rankenėlė
1. Grandinės stabdžio padėtis ĮJUNGTA
  2. Uždegimo jungiklis (paleisti)
  3. Slėgio mažinimo įtaisas
  4. Droselio valdymo rankenėlė (uždaryti)
  5. Droselio valdymo rankenėlė (atidaryti)
- ♦ Į degalų baką pripilkite degalų mišinio. Degalų galima pilti tik iki degalų bako kaklelio apačios.
  - ♦ Į grandinės alyvos baką pripilkite tepalo.
  - ♦ Nuspauskite rankos apsaugą į priekį. (Grandinės stabdžio padėtis ĮJUNGTA)
  - ♦ Pakelkite uždegimo jungiklį aukštyn.
  - ♦ Paspauskite slėgio mažinimo įtaisą.
  - ♦ Ištraukite droselio valdymo rankenėlę iki galo.
  - ♦ Saugiai laikykite grandininį pjūklą.
  - ♦ Paleisdami pjūklą įsitikinkite, kad kreipiamoji juosta ir pjūklo grandinė prie nieko nesiliečia.
  - ♦ Kelis kartus patraukite starterio rankeną, kol pasigirs pirmieji veikimo garsai.
  - ♦ Paspauskite droselio valdymo rankenėlę iki galo.
  - ♦ Paspauskite slėgio mažinimo įtaisą ir dar kartą patraukite starterio rankenėlę.

## Šilto variklio paleidimas

### 1. Grandinės stabdžio padėtis [JUNGTA]

- ♦ Įsitikinkite, kad bakuose yra degalų ir grandinės alyvos.
- ♦ Nuspauskite rankos apsaugą į priekį.  
(Grandinės stabdžio padėtis [JUNGTA])
- ♦ Pakelkite uždegimo jungiklį aukštyn.
- ♦ Paspauskite slėgio mažinimo įtaisą.

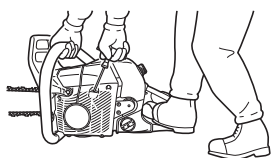
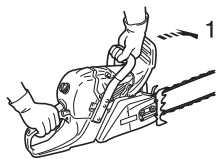

- ♦ Saugiai laikykite grandininį pjūklą.
- ♦ Patraukite starterio rankeną.
- ♦ Jei reikia, galite naudoti paleidiklį, bet pasigirdus pirmiems veikimo garsams švelniai paspauskite droselio gaiduką, kad atleistumėte droselio sklendę ir paleidiklį. Kai droselio valdymo rankenėlė ištraukiama ir grįžta į pradinę padėtį, droselio sklendė lieka šiek tiek praverta (fiksavimo padėtis).

## Veikimas

### 1. Grandinės stabdžio padėtis ATLAISVINTA

### 2. Droselio gaiduko užraktas

### 3. Droselio gaidukas

- ♦ Kai variklis paleidžiamas, leiskite jam veikti laisvąja eiga kelias minutes.
- ♦ Iš karto patraukite priekinę rankos apsaugą link naudotojo.  
(Grandinės stabdžio padėtis ATLAISVINTA)

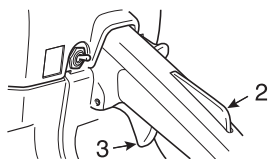
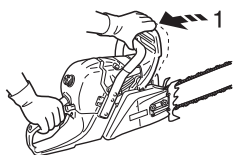

- ♦ Palaipsniui nuspauskite droselio gaiduką, norėdami padidinti variklio apsakas.
- ♦ Grandinė pradeda judėti, kai variklis pasiekia apytiksliai 4000 aps./min.
- ♦ Užtikrinkite tinkamą greitėjimą ir pasirūpinkite pjūklo grandinės bei kreipiamosios juostos tepimu.
- ♦ Nenaudokite variklio dideliu greičiu be reikalo.
- ♦ Įsitikinkite, kad grandinė sustoja atleidus droselio gaiduką.

## Variklio sustabdymas

### PASTABA

Jei variklis neužgęsta, patraukite droselio reguliavimo rankenėlę iki galo, kad užgesintumėte.

Grąžinkite prietaisą įgaliojamam ECHO atstovui, kad šis jį patikrintų ir pataisytų degimo jungiklį, prieš dar kartą užveddami variklį.

1. Droselio gaidukas
2. Uždegimo jungiklis

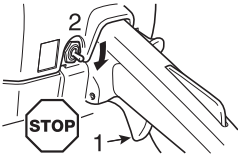

- ♦ Atleiskite droselio gaiduką ir leiskite varikliui veikti laisvąja eiga.
- ♦ Paspauskite uždegimo jungiklį.

## Grandinės įtempio tikrinimas

### ⚠ ĮSPĖJIMAS

Kai tikrinatė grandinės įtempį, įsitikinkite, kad variklis sustabdytas.

### PASTABA

Prieš sukdami grandinės įtempio reguliatorių visuomet atpalaiduokite sankabos gaubto varžtus, kitaip pažeisite sankabos gaubtą ir įtempiklį.

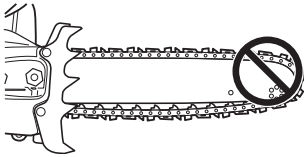

- ♦ Dirbant grandinės įtempį reikia dažnai tikrinti ir pakoreguoti, jei prireikia.
- ♦ Įtempkite grandinę kuo tvirčiau, bet tiek, kad būtų lengva tempti ją per juostą ranka.

## Grandinės sutepimo tikrinimas

- ♦ Grandininį pjūklą laikykite virš sauso paviršiaus ir atidarykite droselį iki pusės greičio 30 sekundžių.
- Ant sauso paviršiaus turėtų matytis plona išlašėjusios alyvos linija.

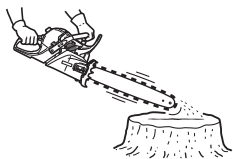

## Tikrinimas prieš pjaunant

- ♦ Prieš pradėdami pjauti susipažinkite su grandininio pjūklų.
- ♦ Tam gali būti naudinga pasipraktikuoti keletą kartų perpjauant mažą rąstą ar šaką.
- ♦ Neleiskite kitiems žmonėms ar gyvūnams būti darbo vietoje.  
Keli naudotojai – laikykitės saugaus atstumo tarp dviejų ar daugiau naudotojų, dirbančių vienu metu.

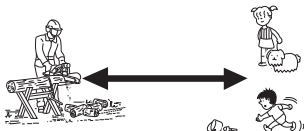

## Tinkamas grandinės stabdžio naudojimas

### PAVOJUS

Atatrankos judesys yra labai pavojingas.

Jei juostos priekis paliečia medieną ar ką kita, kreipiamoji juosta akimirksniu atšoka atgal.

Grandinės stabdys sumažina sužeidimo dėl atatrankos tikimybę.

Prieš naudodami visada patikrinkite, ar grandinės stabdys veikia tinkamai.

### PASTABA

- Pasipraktikuokite pjaudami mažą medį: pastumkite priekinę apsaugą pirmyn, kad įjungtumėte stabdį.
- Prieš kiekvieną darbą visuomet patikrinkite, ar stabdys veikia.
- Jei grandinės stabdžiui trukdo medžio drožlės, jis veikia šiek tiek prasčiau. Prietaisas visuomet turi būti švarus.
- Nedidinkite variklio greičio, kol įjungtas grandinės stabdys.
- Grandinės stabdys naudojamas avariniais atvejais. Nenaudokite jo, kai tai nėra absoliučiai būtina.
- Kai užveddami naudojate droselio sklendę, laikykite grandinės stabdį įjungtą. Užvedę variklį, nedelsdami atleiskite stabdį.
- Niekada netikrinkite stabdžio vietoje, kurioje yra degalų garų.

### Grandinės stabdys

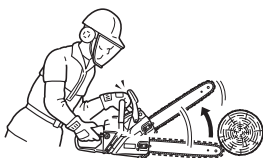

Grandinės stabdžio funkcija yra sustabdyti grandinės sukimąsi po atatrankos.

Jis neapsaugo nuo atatrankos ir jos nesumažina.

Nepasikliaukite grandinės stabdžiu, norėdami apsisaugoti nuo atatrankos.

Nors ir yra grandinės stabdys, kliaukitės savo sveiku protu ir tinkamais pjovimo metodais, tarsi grandinės stabdžio nebūtų.

Net naudojant įprastai ir tinkamai prižiūrint, stabdžio atsako laikas gali ilgėti.

Toliau išvardyti dalykai, trukdantys stabdžiui apsaugoti naudotoją.

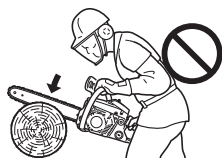

- Pjūklas netinkamai laikomas per arti naudotojo kūno. Atatranka gali būti per greita, kad net ir puikiai prižiūrimas stabdys suveiktų laiku.
- Naudotojo ranka gali nebūti tokioje padėtyje, kad liestųsi su rankos apsauga. Stabdys gali būti neužkabintas.
- Prastai prižiūrimo stabdžio stabdymo laikas pailgėja, dėl to stabdys ima veikti prasčiau.
- Purvas, riebalai, alyva, sakai ir t. t., patekę į veikiančias mechanizmo dalis, gali pailginti stabdymo trukmę.
- Aktyvuojančios stabdžio spyruoklės nusidėvėjimas ir nuovargis, taip pat stabdžio / sankabos būgno ir atramos taškų nusidėvėjimas gali pailginti stabdymo trukmę.
- Stabdys gali neveikti, jei pažeista rankos apsauga ir svirtis.



## Stabdžio funkcijos tikrinimas

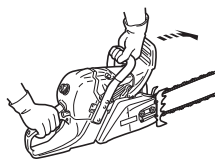

1. Padėkite grandininį pjūklą ant žemės.
2. Laikykite rankeną abiem rankomis ir droselio gaiduku pagreitinkite variklį iki didelio greičio.
3. Įjunkite grandinės stabdį pasukdami savo kairįjį riešą link priekinės rankos apsaugos, laikydami priekinę rankeną.
4. Grandinė sustoja iš karto.
5. Atleiskite droselio gaiduką.

Jei grandinė nesustoja iš karto, atiduokite pjūklą ECHO atstovui, kad pataisytų.

## Grandinės stabdžio atleidimas

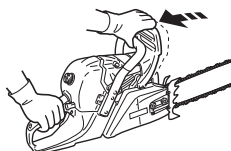

- Grandinės stabdys atleistas, kai priekinė rankos apsauga iki galo patraukta link naudotojo.

## Automatinis grandinės stabdys

### SVARBU

Tikrindami automatinio grandinės stabdžio veikimą, smūgiui sugerti naudokite minkštą medžiagą, pavyzdžiui, medieną, kad nepažeistumėte pjūklo grandinės.

- 1). **Kreipiamosios juostos galas** gali būti laikomas maždaug 40 cm aukštyje.
- 2). **Galinė rankena** turi būti lengvai prilaikoma dešiniąja ranka.

Automatinis grandinės stabdys grandininio pjūklo veikimą sustabdo, kai atatranka kreipiamosios juostos gale automatiškai įjungia grandinės stabdį.

Norėdami įsitikinti, kad automatinis grandinės stabdys veikia tinkamai, atlikite toliau nurodytus veiksmus.

1. **Sustabdykite grandininio pjūklo variklį.**
2. Suimkite priekinę ir galinę rankenas (švelniai) taip, kad kreipiamoji juosta būtų maždaug 40 cm aukštyje, kaip parodyta pav.
3. Švelniai patraukite kairiąja ranką nuo priekinės rankenos ir kreipiamosios juostos galu taip palieskite medieną ar kitą apačioje padėtą medžiagą, kad prietaisas į ją atsitrenktų. (\* Tuo metu galinė rankena turėtų būti švelniai laikoma dešiniąja ranka.)
4. Smūgis perduodamas į stabdžio svirtį, ji įjungia grandinės stabdį.

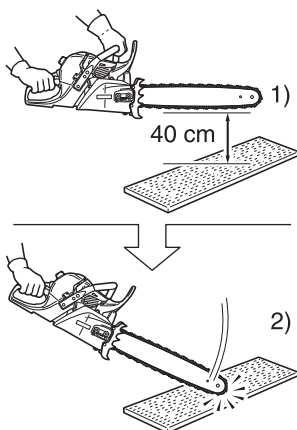

## Pjovimo instrukcija

### PAVOJUS

Neleiskite kreipiamosios justos priekiu ar galiukui prie nieko prisiliesti, kol variklis veikia, kad išvengtumėte atatrankos.

### Bendrosios instrukcijos

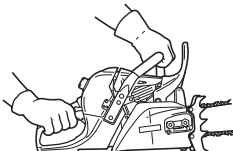
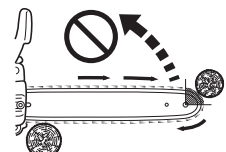

Grandininio pjūklo valdymas visais atvejais yra vieno žmogaus darbas.

Kartais sudėtinga pasirūpinti savo sauga, todėl nesiimkite atsakomybės ir už padėjėją.

Išmokus pjūklo naudojimo pagrindus, geriausias pagalbininkas yra jūsų sveikas protas.

Tinkamas būdas laikyti pjūklą yra stovėti pjūklo kairėje, kairiąja ranka laikant priekinę rankeną, kad droselio gaiduką galėtumėte valdyti dešiniu rodomuoju pirštu.

Prieš mėgindami nupjauti medį, perpjaukite kelis mažus rąstus ar šakas.

Kruopščiai susipažinkite su pjūklo valdymu ir jo veikimo pobūdžiu.

Užveskite variklį ir įsitinkite, kad jis veikia tinkamai.

Nuspauskite gaiduką norėdami iki galo atidaryti droselį, tada pradėkite pjauti.

Pjūklo nebūtina stipriai spausti žemyn, kad jis pjautų.

Jei grandinė tinkamai pagaląsta, pjauti turėtų būti gana lengva.

Per smarkiai spausdami pjūklą sulėtinsite variklį ir bus sunkiau pjauti.

Kai kurios medžiagos gali neigiamai paveikti grandininio pjūklo korpusą (pavyzdžiui: palmių rūgštis, trąšos, t. t.).

Norėdami išvengti korpuso gedimo, kruopščiai pašalinkite visas aplink sankabą ir kreipiamąją juostą susikaupusias dulkes ir nuplaukite vandeniu.

## Medžio kirtimas

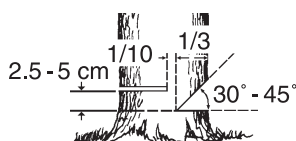
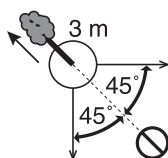

Krintantis medis gali padaryti žalos viskam, ant ko užkris – automobiliui, namui, tvorai, elektros linijai ar kitam medžiui.

Medį galite nuversti ten, kur norite, todėl pirmiausia nuspręskite kur!

Prieš pjaudami atlaisvinkite plotą aplink medį.

Dirbant jums reikės tvirto pagrindo, be to, dirbdami pjūklą neturėtumėte kliudydami jokių kliūčių.

**Tada pasirinkite atsitraukimo kelią.**

Kai medis ima virsti, turėtumėte atsitraukti 45 laipsnių kampu nuo virtimo krypties, mažiausiai 3 m atstumu nuo kamieno, kad kamienas nesužeistų atsitrenkęs į kelmą.

**Pradėkite pjauti toje pusėje, į kurią medis turi virsti.**

- ♦ Įpjova: 1/3 skersmens ir 30–45° kampas
- ♦ Galinis pjūvis: 2,5–5 cm aukščiau
- ♦ Nepjautas medžio lankstas: 1/10 skersmens

Padarykite apie 1/3 kamieno gylio įpjovą.

Šios įpjovos padėtis svarbi, nes medis mėgins į ją įvirsti.

Kirtimo pjūvis atliekamas priešingoje pusėje nei įpjova.

Kirtimo pjūvį atlikite pridėję dantytą atramą 2,5–5 cm virš įpjovos apačios, sustokite likus 1/10 skersmens iki vidinio įpjovos krašto, norėdami palikti nenupjautą medžio dalį kaip lankstą.

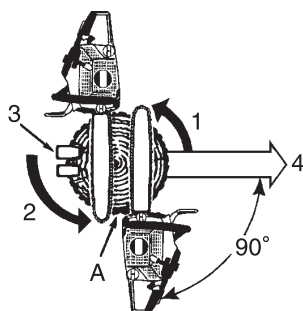

1. Įpjovos pjūviai
2. Galinis pjūvis
3. Pleištai (kai yra vietos)
4. Virtimas

A: palikite 1/10 skersmens lankstą

Nemėginkite kirtimo pjūviu pjauti iki išpjovos.

Medžio dalis tarp įpjovos ir kirtimo pjūvio medžiui virstant veiks kaip lankstas ir nukreips medį norima kryptimi.

Kai medis ims virsti, sustabdykite variklį, padėkite pjūklą ant žemės ir greitai atsitraukite.

**Didelio medžio kirtimas**

1. Įpjovų pjūviai
2. Skersinio pjūvio metodas
3. Galinis pjūvis
4. Skersinio pjūvio metodas
5. Kirtimo pjūviai

A: pleištai

Norėdami kirsti didelius medžius, kurių skersmuo du kartus ir daugiau viršija juostos ilgį, pradėkite pjauti įpjovas vienoje pusėje ir pertraukite pjūklą į kitą įpjovos pusę.

Galinį pjūvį pradėkite vienoje medžio pusėje naudodami dantytą atramą; sukite pjūklą norėdami suformuoti norimą lankstą toje pusėje.

Tuomet ištraukite pjūklą prieš antrą pjūvį.

Labai atsargiai įkiškite pjūklą į pirmą pjūvį, stenkitės nesukelti atatrakos.

Paskutinį pjūvį atlikite pertraukdami pjūklą į priekį per pjūvį, kol pasieksite lankstą.

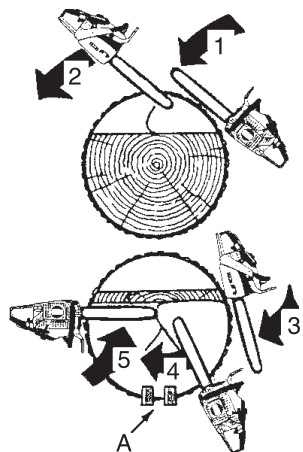

## Genėjimas

### DĖMESIO

#### Nepjaukite aukščiau krūtinės.

Nukirsto medžio genėjimas atliekamas taip pat kaip pjaustymas į sortimentus.  
Niekada nepjaukite šakos, į kurią remiatės.  
Saugokitės, kad galas neprisiliestų prie kitų šakų.  
Visuomet pjaukite abiem rankomis.

Nepjaukite išskelę pjūklą virš galvos arba nukreipę juostą vertikaliai.  
Susidarius atitrūkai galite nesuvaldyti pjūklo, tokiu atveju neišvengsite sužeidimo.

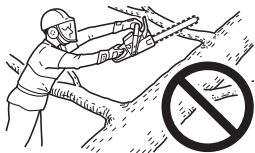

#### Išsiaiškinkite, kaip šaka įtempta

1. Remiančias šakas nupjaukite paskutines.
2. Po kamieniu kaip atramas pakiškite rąstų.

## Pjaustymas į sortimentus

### DĖMESIO

#### Pjaudami rąstus stovėkite įkalnės pusėje.

Pjaustymas į sortimentus yra rąsto ar nukirsto medžio smulkinimas į mažesnes dalis.  
Bet kokiems pjaustymo į sortimentus darbams galioja kelios pagrindinės taisyklės.  
Visuomet laikykite abi rankas ant rankenų.  
Jei galite, rąstus paremkite.

Pjaudami nuokalnėje ar kalvos šlaite, visuomet stovėkite įkalnės pusėje.



#### Nestovėkite ant rąsto.

## Medienos įtampa ir spaudimas

### ⚠ ĮSPĖJIMAS

Pjaudami nenaudokite droselio sklendės.

### ⚠ DĖMESIO

Jei neteisingai įvertinsite įtampą bei spaudimą ir pjausite iš netinkamos pusės, mediena suspaus kreipiamąją juostą ir grandinę, o pjūklas užstrigs. Didindami variklio apsukas, kai grandinė užstrigusi, sudėginsite sankabą. Jei grandinė užstrigo ir nepavyksta pjūklo ištraukti iš pjūvio, nebandykite jo ištraukti per jėgą. Sustabdykite pjūklą, į pjūvį įkalkite pleištą ir taip jį praverkite. Nebandykite užstrigusio pjūklo ištraukti per jėgą. Nespauskite pjūklo į pjūvį. Atšipusią grandinę naudoti nesaugu, be to, greičiau susidėvi pjaunamosios dalys. Atšipusios grandinės požymis – vietoje skiedrų ima kristi smulkios dulkės.

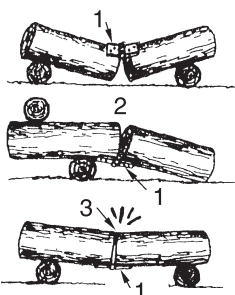

1. Vyris
2. Atviras
3. Uždaras

Ant žemės gulinčią medieną veikia įtampa ir spaudimas priklausomai nuo to, kur yra pagrindiniai atramos taškai. Kai mediena paremta galuose, spaudimo pusė yra viršuje, o įtampos pusė yra apačioje. Norėdami pjauti tarp šių atramos taškų, pirmą pjūvį atlikite žemyn (apie 1/3 medienos skersmens). Antras pjūvis turi būti atliktas į viršų ir pasiekti pirmą pjūvį.

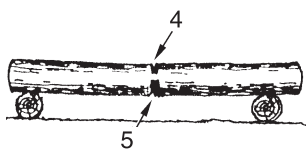

#### Didelė įtampa

4. 1/3 skersmens, kad būtų išvengta skilimo
5. Silpninantis pjūvis iki galo

Kai mediena paremta tik viename gale, pirmą pjūvį atlikite į viršų (apie 1/3 medienos skersmens). Antras pjūvis turi būti atliktas žemyn ir pasiekti pirmą pjūvį.

#### Pjovimas iš viršaus

6. Žemyn
7. Neparemtas galas

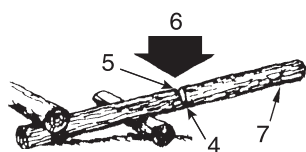

#### Pjovimas iš apačios

8. Į viršų

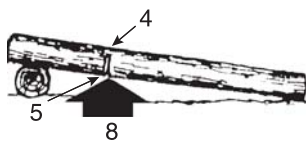

9. Pleištą

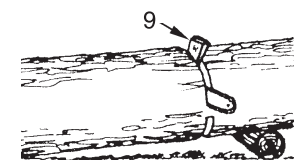

Pjaukite kampu, jei viena dalis gali atsiremti į kitą.



## Techninės priežiūros gidas

Sritis	Priežiūra	Puslapis	Prieš naudojant	Kas mėnesį
Oro filtras	Išvalyti / pakeisti	26	•	
Degalų sistema	Patikrinti	26	•	
Degalų filtras	Patikrinti / išvalyti / pakeisti	26	•	
Alyvos filtras	Patikrinti / išvalyti / pakeisti	26	•	
Uždegimo žvakė	Patikrinti / išvalyti / sureguliuoti / pakeisti	26		•
Aušinimo sistema	Patikrinti / išvalyti	27	•	
Kreipiamoji juosta	Patikrinti / išvalyti	27	•	
Žvaigždutė	Patikrinti / pakeisti	27		•
Karbiuratorius	Sureguliuoti / pakeisti ir sureguliuoti	27		•
Duslintuvas	Patikrinti / priveržti / išvalyti	28	•○	
Grandinės stabdys	Patikrinti / pakeisti	16	•○	
Starterio virvės	Patikrinti	-	•	
Sraigčiai, varžtai ir veržlės	Patikrinti, priveržti / pakeisti	-	•○	

### ĮSPĖJIMAS

○ Tinkamai neprižiūrimas gaminys gali kelti rimtą pavojų sveikatai.

### DĖMESIO

Prieš naudodami gaminį ir po to patikrinkite nuo vibracijos saugančią gumą arba spyruoklę ir įsitikinkite, kad ji nesusidėvėjusi, neįtrūkusi ir nesideformavusi.

### PASTABA

Tinkamai neprižiūrimas gaminys gali veikti blogiau.

### SVARBU

Nurodyti ilgiausi laikotarpiai.  
Realus naudojimas ir jūsų patirtis lemia, kaip dažnai reikia atlikti techninę priežiūrą.

## Trikčių šalinimas

Triktis		Priežastis	Sprendimas	
Variklis	- Sunkiai užsiveda - Neužsiveda			
Variklis „springsta“	Karbiuratoriuje yra degalų	Karbiuratoriuje nėra degalų	<ul style="list-style-type: none"> <li>♦ Užsikišęs degalų filtras</li> <li>♦ Užsikišusi degalų žarnelė</li> <li>♦ Karbiuratorius</li> </ul>	<ul style="list-style-type: none"> <li>♦ Išvalykite arba pakeiskite</li> <li>♦ Išvalykite</li> <li>♦ Kreipkitės į ECHO atstovą</li> </ul>
	Cilindre yra degalų	Cilindre nėra degalų	♦ Karbiuratorius	♦ Kreipkitės į ECHO atstovą
		Ant duslintuvo yra degalų	♦ Degalų mišinys per stiprus	<ul style="list-style-type: none"> <li>♦ Atverkite paleidiklį</li> <li>♦ Išvalykite / pakeiskite oro filtrą</li> <li>♦ Sureguliuokite karbiuratorių</li> <li>♦ Kreipkitės į ECHO atstovą</li> </ul>
	Žvakės laido gale susidaro kibirkštis	Žvakės laido gale kibirkštis nesusidaro	<ul style="list-style-type: none"> <li>♦ Degimo jungiklis išjungtas</li> <li>♦ Elektros sistemos problema</li> </ul>	<ul style="list-style-type: none"> <li>♦ Įjunkite jungiklį</li> <li>♦ Kreipkitės į ECHO atstovą</li> </ul>
	Žvakėje susidaro kibirkštis	Nėra kibirkšties žvakėje	<ul style="list-style-type: none"> <li>♦ Netinkamas kibirkšties tarpas</li> <li>♦ Padengta anglimi</li> <li>♦ Sutepta degalais</li> <li>♦ Bloga uždegimo žvakė</li> </ul>	<ul style="list-style-type: none"> <li>♦ Sureguliuokite, kad tarpas būtų 0,6–0,7 mm</li> <li>♦ Išvalykite arba pakeiskite</li> <li>♦ Išvalykite arba pakeiskite</li> <li>♦ Pakeiskite žvakę</li> </ul>
Variklis „nespringsta“			♦ Vidinė variklio problema	♦ Kreipkitės į ECHO atstovą
Variklis veikia	Išsijungia arba prastai greitėja		<ul style="list-style-type: none"> <li>♦ Oro filtras yra purvinas</li> <li>♦ Purvinas degalų filtras</li> <li>♦ Užsikimšusi degalų anga</li> <li>♦ Uždegimo žvakė</li> <li>♦ Karbiuratorius</li> <li>♦ Užsikimšusi vėsinimo sistema</li> <li>♦ Užsikimšusi išmetamųjų dujų anga / duslintuvas</li> </ul>	<ul style="list-style-type: none"> <li>♦ Išvalykite arba pakeiskite</li> <li>♦ Išvalykite arba pakeiskite</li> <li>♦ Išvalykite</li> <li>♦ Išvalykite ir sureguliuokite / pakeiskite</li> <li>♦ Sureguliuokite</li> <li>♦ Išvalykite</li> <li>♦ Išvalykite</li> </ul>

### ĮSPĖJIMAS

- ♦ Visus grandininio pjūklų techninės priežiūros darbus, išskyrus išvardytus naudotojo vadove, turi atlikti kompetentingi techninės priežiūros specialistai.
- ♦ Degalų garai yra ypač degūs ir gali sukelti gaisrą ir (arba) sprogimą.  
Nemėginkite degimo kibirkšties nuleisdami uždegimo žvakę netoli cilindro žvakės lizdo, kitaip galite sunkiai susižeisti.

## Pjūklo grandinės priežiūra

### ⚠ ĮSPĖJIMAS

Prieš galėdami grandinę, sustabdykite variklį.  
Dirbdami prie grandinės visuomet mūvėkite pirštines.

### ⚠ DĖMESIO

Toliau nurodytos klaidos labai padidina atatrunkos pavojų.

- 1) Per didelis viršutinės plokštelės kampas
- 2) Per mažas didės skersmuo
- 3) Per didelis gylmatis

### PASTABA

Šie kampai nurodomi grandiniams pjūklams „Oregon 73LPX“ ir „Carlton A2LM“.  
Jei naudojate kitų prekės ženklų pjūklo grandines, vadovaukitės jų gamintojo instrukcijomis.

- Tinkamai pagalasti pjovikliai parodyti toliau.

A: viršutinės plokštelės kampas A2LM; 30°, 73LPX; 25°



B: viršutinės plokštelės pjovimo kampas A2LM; 60°, 73LPX; 55°

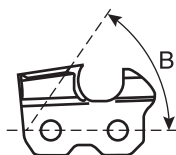

C: gylmatis A2LM; 0,71 mm, 73LPX; 0,65 mm

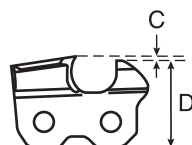

D: lygiagrečiai

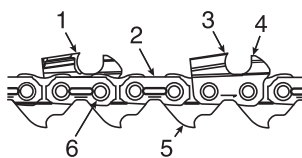

1. Kairysis pjoviklis
2. Sujungimo plokštelė
3. Dešinysis pjoviklis
4. Gylmatis
5. Varomoji grandis
6. Kniedė

Niekada nenaudokite pjūklo su atšipusia ar pažeista grandine.

Patikrinkite, ar nepažeisti pjovikliai, jei pjaunant grandinę reikia spausti arba pjaunant krenta dulkės, o ne medžio skiedros.

Grandinės galandimo tikslas yra visą veikimo laikotarpį išlaikyti tokius kampus ir profilius, kokie jie buvo, kai grandinė buvo nauja.

Patikrinkite, ar grandinė nepažeista ir nesusidėvėjusi kiekvieną kartą, kai į grandininį pjūklą įpilate degalų.



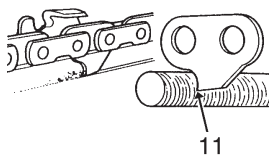
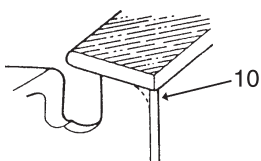
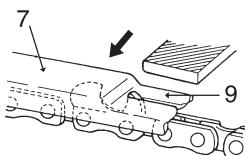
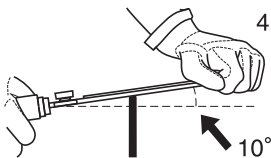
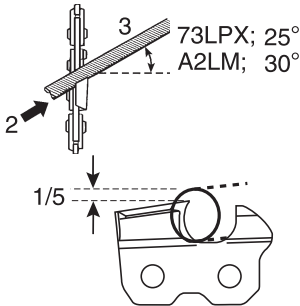
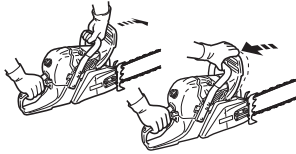
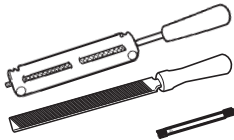

#### ♦ Galandimas

Tam, kad tinkamai pagalastumėte grandinę, reikės: apvalios dildės su laikikliu, plokščios dildės ir gylmačio.

Lengviau pasieksite gerus rezultatus, jei naudosite reikiamo dydžio dildę (5,5 mm apvalią dildę) ir dildės laikiklį.

Dėl tinkamų galandimo įrankių ir dydžių kreipkitės į ECHO atstovą.

1. Užfiksuokite grandinę – pastumkite pirmyn priekinę rankos apsaugą. Norėdami pasukti grandinę, patraukite priekinę rankos apsaugą link priekinės rankenos.
2. Grandinėje yra besikeičiantys kairieji ir dešinieji pjovikliai. Visuomet galąskite nuo vidinės pusės link išorinės.
3. Laikykite dildės laikiklį kampu, lygiagrečiu grandinei, ir dildykite pjoviklį tol, kol bus pašalinta pažeista dalis (šoninės ir viršutinės plokštelių).
4. Dildę laikykite pakreiptą 10° aukštyn.
5. Stenkitės dilde neliesti sujungimo plokštelių.
6. Pirma pagaląskite labiausiai pažeistą pjoviklį, po to visus kitus pjoviklius nutrumpinkite iki to paties ilgio.
7. Gylio ribotuvas nurodo medžio skiedros storį ir turi išlikti tinkamas visą grandinės veikimo laikotarpį.
8. Mažinant pjoviklio ilgį keičiasi gylio ribotuvo aukštis, dėl to jis turi būti sumažintas.
9. Pridėkite gylmatį ir nudildykite per ilgą gylio ribotuvo dalį.
10. Užapvalinkite gylio ribotuvo priekį, kad pajautumėte sklandžiau.
11. Varomoji grandis pašalina dulkes iš kreipiamosios juostos griovelio. Dėl to varomosios grandies apatinė dalis turi būti pagaląsta.

Sulyginę grandinę, prieš naudodami panardinkite ją į alyvą ir nuplaukite likusias metalo drožles.

Kai grandinė pagaląsta ant juostos, prieš naudodami užtepkite reikiamą kiekį alyvos ir lėtai pasukite grandinę, taip nuplaudami likusias metalo drožles.

Jei grandininį pjūklą naudosite, kai griovelyje bus užstrigusiu metalo drožlių, pjūklo grandinė ir kreipiamoji juosta susidėvės per anksti.

Jei pjūklo grandinę sutepa, pavyzdžiui, sakai, nuplaukite ją kerosinu ir panardinkite į alyvą.

## Techninė priežiūra

- ♦ Jei turite klausimų ar kyla problemų, susisiekite su ECHO atstovu.

### Oro filtras

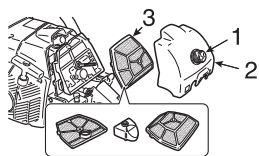

1. Valiklio gaubto rankenėlė
2. Oro valiklio gaubtas
3. Oro filtras

- ♦ Patikrinkite kiekvieną kartą prieš naudodami.
- ♦ Uždarykite paleidiklį.
- ♦ Atlaisvinkite filtro gaubto rankenėlę, nuimkite oro filtro gaubtą bei išimkite oro filtrą. Švelniai nubraukite dulkes arba nuvalykite suslėgtuoju oru, taip pat galite pakeisti oro filtrą.
- ♦ Iš naujo įdėkite oro filtrą ir gaubtą.

### Degalų sistemos tikrinimas

- ♦ Patikrinkite kiekvieną kartą prieš naudodami.
- ♦ Įpylę degalų įsitikinkite, ar degalai nevarva ir neteka degalų vamzdelio, degalų stropo ar degalų bako dangtelio srityse.
- ♦ Jei degalai varva arba teka, kyla gaisro pavojus. Tuo pat nustokite naudoti prietaisą ir pareikalaukite, kad atstovas jį patikrintų arba pakeistų.

### Degalų filtras



**Benzinas ir degalai yra itin degūs.  
Su benzinu ir degalais turite elgtis labai atsargiai.**

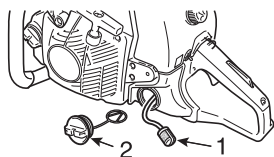

1. Degalų filtras
2. Degalų bako dangtelis

- ♦ Tikrinkite periodiškai.
  - Neleiskite, kad į degalų baką patektų dulkių.
  - Užsikimšęs filtras sukels problemų užvedant variklį arba variklis ims nejprastai veikti.
  - Degalų filtrą pasieksite per degalų pylimo angą, naudodami gabalėlį plieninės vielos ar pan.
  - Pakeiskite nešvarų filtrą.
  - Jei degalų bako vidus nešvarus, jį galite išvalyti išplaudami baką benzinu.

### Alyvos filtras

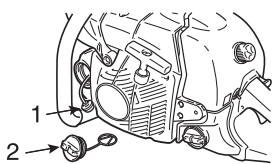

1. Alyvos filtras
2. Alyvos bako dangtelis

- ♦ Tikrinkite periodiškai.
  - Neleiskite, kad į alyvos baką patektų dulkių.
  - Užsikimšęs alyvos filtras paveiks įprastą sutepimo sistemą.
  - Jį pasieksite per alyvos pylimo angą, paėmę gabalėlį plieninės vielos ar pan.
  - Jei filtras nešvarus, nuplaukite jį benzinu arba pakeiskite.
  - Jei alyvos bako vidus nešvarus, jį galite išvalyti išplaudami baką benzinu.

### Uždegimo žvakė

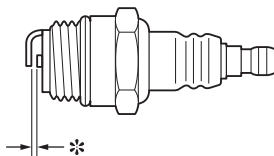

- \* Uždegimo žvakės tarpas: 0,6–0,7 mm
- ♦ Tikrinkite periodiškai.
  - Standartinis kibirkšties tarpas yra nuo 0,6 iki 0,7 mm.
  - Pakoreguokite kibirkšties tarpą, jei jis didesnis arba mažesnis už standartinį.
- ♦ Užveržimo sukimo momentas: 15–17 N•m (150–170 kgf•cm)

## Cilindrų aušinimo plokštelė (aušinimo sistema)

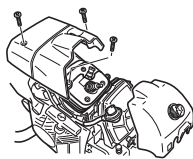

- ♦ Tikrinkite periodiškai.
- ♦ Užsikimšusios plokštelės prastai vėsins variklį.
- ♦ Pašalinkite purvą ir dulkes iš tarpų tarp plokštelių, kad oras cirkuliuotų laisvai.

## Kreipiamoji juosta

### PASTABA

Informacijos apie kreipiamosios juostos arba pjūklo grandinės keitimą klauskite ECHO atstovo.

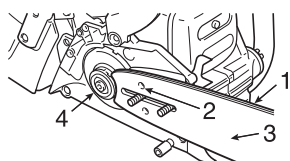

1. Griovelis
2. Alyvos anga
3. Kreipiamoji juosta
4. Žvaigždutė

- ♦ Prieš naudodami nuvalykite.
  - Pavyzdžiui, kreipiamosios juostos griovelį išvalykite mažu atsuktuvu.
  - Alyvos angas išvalykite naudodami vielą.
- ♦ Periodiškai apsukite kreipiamąją juosta.
- ♦ Patikrinkite žvaigždutę ir sankabą, išvalykite juostos įstatymo vietą prieš uždėdami kreipiamąją juosta.  
Pakeiskite vieną arba abu, jei nusidėvėjo.

### Žvaigždutė

- \* Nusidėvėjusi: 0,5 mm
- ♦ Dėl pažeistos žvaigždutės per anksti suges ar nudėvės pjūklo grandinė.
  - Jei žvaigždutė nusidėvėjo 0,5 mm ar daugiau, pakeiskite ją.
- ♦ Patikrinkite žvaigždutę uždėdami naują grandinę.  
Pakeiskite, jei susidėvėjo.

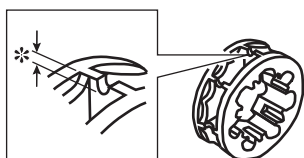

## Karbiuratorius

### ⚠ DĖMESIO

Kai užvedate, laisvosios eigos greičio reguliatorius (T) turėtų būti sureguliuotas taip, kad nesuktų pjūklo grandinės.  
Jei kyla problemų su karbiuratoriumi, susisiekite su atstovu.

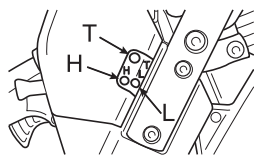

- L: Mažo greičio mišinio reguliatorius
- H: Didelio greičio mišinio reguliatorius
- T: Laisvosios eigos greičio reguliatorius

- ♦ Nereguliuokite karbiuratoriaus, jei nebūtina.
- ♦ Norėdami sureguliuoti karbiuratorių, atlikite toliau nurodytus veiksmus.
  - Pasukite mažo greičio mišinio reguliatorių (L) ir didelio greičio mišinio reguliatorių (H) prieš laikrodžio rodyklę, kad sustabdytumėte.
  - Užveskite variklį ir leiskite jam veikti didelėmis laisvosios eigos apsuokomis, kol sušils.
  - Laisvosios eigos reguliatorių (T) sukite prieš laikrodžio rodyklę, kol pjūklo grandinė nustos judėti.
  - Laisvosios eigos greičio reguliatorių (T) pasukite prieš laikrodžio rodyklę dar 1/2 pasukimo.
  - Didinkite greitį, kol pasieksite didžiausią droselio greitį, kad patikrintumėte, ar sklandžiai pereinama nuo laisvosios eigos iki didžiausio droselio greičio.

## Automatinė tepalinė

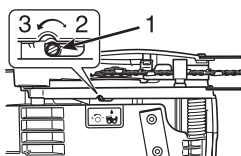

1. Alyvos kiekio reguliavimo sraigtas
  2. Sumažinti
  3. Padidinti
- ♦ Automatinės tepalinės išleidžiamas kiekis prieš išvežant iš gamyklos nustatytas ties 7 mL/min, esant apytiksliai 7000 aps./min
    - Norėdami padidinti tiekiamą kiekį, pasukite reguliavimo sraigta prieš laikrodžio rodyklę. Kai reguliavimo sraigtas atsiremia į stabdiklį ir sustoja, nustatomas didžiausias išleidžiamas kiekis (13 mL/min, esant 7000 aps./min).
    - Nesukite reguliavimo sraigto daugiau, nei leidžia didžiausia ar mažiausia kiekio riba.

## Duslintuvas

### PASTABA

Anglies nuosėdos duslintuve sumažina variklio galią.  
Kibirkščių gesintuvo tinklelis turi būti periodiškai tikrinamas.

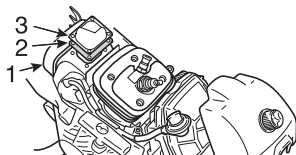

1. Duslintuvas
2. Kibirkščių gesintuvo tinklelis
3. Tinklelio gaubtas

- ♦ Nuimkite oro valiklio gaubtą ir uždegimo žvakės laidą.
- ♦ Nuimkite kibirkščių gesintuvo tinklelio gaubtą ir tinklelį nuo duslintuvo korpuso.
- ♦ Nuvalykite anglies nuosėdas nuo duslintuvo dalių.
- ♦ Pakeiskite, jei tinklelis suskilęs arba jame yra pradegintų skylių.
- ♦ Surinkite dalis atvirkštine tvarka.

### Kreipiamosios juostos ir grandinės keitimas

Ilgis cm	Kreipiamoji juosta	Grandinė	Krumpliaratis (Dalies numeris)	Sankabos būgnas (Dalies numeris)
45	45RS58D-3/8EEC	73LPX-64	3/8-7 31568 (175033-14731)	(A556-001610)
50	50RS58D-3/8EEC	73LPX-72		
60	60RS58D-3/8EEC	73LPX-84		

## Saugojimas

### Saugojimas ilgą laiką (ilgiau kaip 30 dienų)

#### ĮSPĖJIMAS

Nelaikykite vietoje, kurioje gali kauptis degalų garai arba šie garai gali pasiekti atvirą ugnies šaltinį ar kibirkštį.



#### PASTABA

Turėtumėte išsaugoti šį naudotojo vadovą, nes jo gali prireikti ateityje.

Nelaikykite prietaiso ilgą laiką (30 dienų ar ilgiau), neatlikę apsauginės priežiūros darbų, nurodytų toliau.

1. Visiškai ištuštinkite degalų baką ir patraukite starterio rankeną kelis kartus, kad pašalintumėte degalus iš karbiuratoriaus.
2. Degalus visuomet laikykite patvirtintame kanistre.
3. Degimo jungiklį pastatykite į padėtį STOP.
4. Nuo įrankio išorės pašalinkite susikaupusius riebalus, alyvą, purvą ir nuolaužas.
5. Atlikite visus periodinio tepimo darbus ir reikalingą techninę priežiūrą.
6. Priveržkite visas sraigtus, varžtus ir veržles.
7. Nuimkite uždegimo žvakę ir įpilkite 10 mL šviežios, švarios, dvitakčių variklių alyvos į cilindrą per uždegimo žvakės angą.
  - A. Uždėkite švarų skudurą ant uždegimo žvakės angos.
  - B. Patraukite starterio rankeną 2 ar 3 kartus, kad alyva pasiskirstytų cilindro viduje.
  - C. Pro uždegimo žvakės angą apžiūrėkite stūmoklį.  
Lėtai traukite starterio rankeną, kol stūmoklis pasieks cilindro viršų, ir palikite jį ten.
8. Įdėkite uždegimo žvakę (neprijunkite degimo laido).
9. Prieš padėdami saugoti, grandinę ir kreipiamąją juostą uždenkite kreipiamosios juostos gaubtu.
10. Prietaisą saugokite sausoje, nedulkėtoje vietoje, nepasiekiamoje vaikams ir kitiems pašaliniam asmenims.

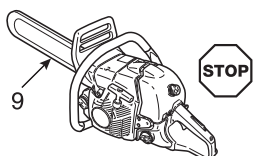

---

## Išmetimo procedūra



- ♦ Naudotą alyvą išmeskite pagal vietos nuostatus.
- ♦ Ant didžiųjų plastikinių dalių, iš kurių pagamintas prietaisas, užrašyti jų medžiagų kodai. Kodai reiškia toliau nurodytas medžiagas. Tas plastikines dalis išmeskite pagal vietos nuostatus.

Žymė	Medžiaga
>PA6-GF<	Nailonas 6 – stiklo pluoštas
>PP-GF<	Polipropilenas – stiklo pluoštas
>PE-HD<	Polietilenas

- ♦ Jei nežinote, kaip išmesti naudotą alyvą / plastikines dalis, kreipkitės į ECHO atstovą.

## Techniniai duomenys

Modelis		CS-620SX
<b>Išoriniai matmenys:</b> ilgis × plotis × aukštis	mm	448 × 246 × 296
<b>Svoris:</b> Pjūklas be kreipiamosios juostos ir grandinės, tuščiais bakais	kg	6,2
<b>Tūris</b> Degalų bakas Grandinės alyvos bakas Degalai (maišymo santykis)  Alyva (grandinės alyva)	mL mL	645 300 Įprastas benzinas. Rekomenduojamas mažiausiai 89 oktaninio skaičiaus bešvinis benzinas. Nenaudokite degalų, kuriuose yra metilo alkoholio ar daugiau kaip 10 % etilo alkoholio. 50 : 1 (2 %) ISO-L-EGD standarto (ISO / CD13738), JASO FC, FD klasės ir „ECHO Premium“ 50 : 1 alyvos. Speciali grandinės alyva arba variklio alyva
<b>Pjovimo ilgis:</b> Visos nurodytos naudotinos kreipiamosios juostos pjovimo ilgio vertės	mm	450, 500, 600
<b>Grandinė:</b> Nurodytasis žingsnis Nurodytasis gabaritas (varomųjų grandžių storis) Kreipiamosios juostos tipas Kreipiamosios juostos gabaritas Grandinės tipas  Grandinės greitis 1,33 karto didesnis už didžiausią variklio greitį Sutepimas	mm mm cm mm  m/s	9,53 (3/8 colio) 1,47 (0,058 colio) 45, 50, 60 (ECHO) 1,47 (0,058 colio) „Carlton A2LM“ „Oregon 73LPX“  28,1 Reguliuojamas automatinis alyvos siurblys
<b>Žvaigždutė:</b> Nurodytas dantų skaičius		7
<b>Variklis:</b> Tipas Karbiuratorius Magneta Uždegimo žvakė Starteris Galios perdavimas Slėgio mažinimo įtaisas Variklio darbinis tūris Didžiausia veleno stabdžio galia (ISO 7293) Rekomenduojamas didžiausias greitis su pjaunamuju priedu Rekomenduojamas greitis laisvąja eiga	mL (cm <sup>3</sup> ) kW  r/min r/min	Oru aušinamas, dvitaktis, vieno cilindro Diafragmos tipas Smagračio magneta, CDI sistema NGK BPMR8Y Rankinis starteris Automatinė centrifuginė sankaba Yra 59,8 3,32  12900 2800 (2400–3100)
<b>Garso slėgio lygis:</b> (ISO 22868) L <sub>pAeq</sub> = Paklaida	dB(A) dB(A)	103,8 1,5
<b>Garantuotas garsumo lygis:</b> (2000/14/EB) L <sub>WAav</sub> =	dB(A)	117
<b>Vibracija:</b> (ISO 22867) paskelbtos vertės a <sub>hveq</sub> Priekinė rankena Galinė rankena Paklaida	m/s <sup>2</sup> m/s <sup>2</sup> m/s <sup>2</sup>	3,5 4,4 1,3
<b>Kiti prietaisai</b>		Priekinė rankos apsauga, galinė rankos apsauga, droselio gaiduko fiksavimas, grandinės gaudiklis, grandinės stabdys, apsaugos nuo vibracijos įrenginys, kibirkščių gesintuvo tinklėlis, dantyta atrama

---

## Atitikties deklaracija

Toliau pasirašęs gamintojas

**YAMABIKO CORPORATION  
7-2 SUEHIROCHO 1-CHOME  
OHME ; TOKYO 198-8760  
JAPONIJA**

pareiškia, kad čia aprašytas naujas prietaisas

### NEŠIOJAMASIS GRANDININIS PJŪKLAS

**Prekės ženklas: ECHO  
Tipas: CS-620SX**

atitinka

- \* Mašinų direktyvos **2006/42/EB** reikalavimus (naudojamas darnusis standartas **ISO 11681-1 (2011)**) ir jam buvo suteiktas CE tipo patvirtinimas.  
**Sertifikato Nr.: TI(E)/MD(2) - ECTE/220/04062013**  
**Nuoroda į techninę bylą: TCF 1-65-5**  
Suteikė toliau nurodyta įstaiga. **Paskelbtosios įstaigos numeris: 0673**

**Technology International (Europe) Limited**  
56 Shrivenham Hundred Business Park  
Shrivenham, Swindon, SN6 8TY, Jungtinė Karalystė

- \* Direktyvos **2004/108/EB** reikalavimai (naudojamas darnusis standartas **EN ISO 14982**)
- \* Direktyvos **2010/26/ES** reikalavimai
- \* Direktyvos **2000/14/EB** reikalavimai

Vadovautasi atitikties vertinimo procedūra, pateikta **V PRIEDE**.

Išmatuotas garsumo lygis: **114 dB(A)**

Garantuotas garsumo lygis: **117 dB(A)**

**CS-620SX** Serijos numeris 36001001 ir didesnis

Tokijas,  
2013 m. rugpjūčio 1 d.

**YAMABIKO CORPORATION**



**Y. Katsumata** Direktorius

Igaliotasis atstovas Europoje, kuriam patikėta sudaryti techninę bylą

Įmonė: „Atlantic Bridge Limited“

Adresas: Atlantic House, PO Box 4800, Earley,  
Reading RG5 4GB, Jungtinė Karalystė

**P. Philip Wicks**



## Memorandumas

## Memorandumas

## Memorandumas

# YAMABIKO CORPORATION

7-2 SUEHIROCHO 1-CHOME, OHME, TOKIJAS 198-8760, JAPONIJA  
TEL.: 81-428-32-6118. FAKS.: 81-428-32-6145.



X750 - 022 81 1  
X750 326-320 1