

Vertimas iš anglų kalbos

ECHO®

LIETUVIŠKAI

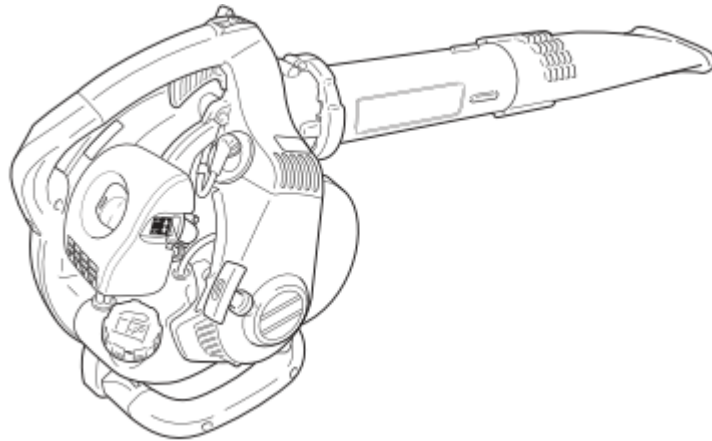

NAUDOTOJO INSTRUKCIJA

ES-255ES



ĮSPĖJIMAS

ATIDŽIAI PERSKAITYKITE ŠIĄ NAUDOJIMO INSTRUKCIJĄ IR LAIKYKITĖS JOJE
NURODYTŲ SAUGAUS DARBO TAISYKLIŲ.

NEPAISYDAMI INSTRUKCIJOS NURODYMŲ GALITE RIMTAI SUSIŽALOTI

CE

Svarbi informacija

Prieš pradėdami naudoti šį gaminį, būtinai perskaitykite naudojimo instrukciją.

Paskirtis

- ECHO varikliniai pūtekliai yra skirti valyti ir tvarkyti nukritusius lapus ir nupjautą veją. Šis prietaisas lengvai paverčiamas pūtekliu.
- Prietaisą naudokite tik pagal čia nurodytą jo paskirtį.

Naudotojai

- Prieš pradėdami naudoti šį prietaisą, atidžiai perskaitykite naudojimo instrukciją ir išsivinkite jos turinį.
- Neleiskite kitiems asmenims naudoti šio prietaiso prieš tai neperskaičius jo naudojimo instrukcijos; sergantiems, pavargusiems ar kitiems prastos fizinės būklės asmenims; o taip pat vaikams.
- Turėkite omenyje, kad už nelaimingus atsitikimus ar grėsmę kitiems asmenims arba turtui atsako dirbantis su prietaisu asmuo.

Apie šią naudojimo instrukciją

- Šioje naudojimo instrukcijoje pateikiama svarbios informacijos apie prietaiso surinkimą, darbą su juo ir jo priežiūrą. Perskaitykite ją atidžiai ir išsivinkite jos turinį.
- Naudojimo instrukciją pasidėkite patogioje vietoje, kad prireikus galėtumėte nesunkiai rasti.
- Pametę arba sugadinę naudojimo instrukciją, arba jai tapus neįskaitoma, iš ECHO prekybos atstovo įsigykite naują.
- Šioje naudojimo instrukcijoje naudojami tarptautinės matavimų vienetų sistemos (SI) matavimo vienetai. Lenktiniuose skliaustuose pateikiamos rekomendacinės vertės, todėl tam tikrais atvejais verčiant į kitus matavimo vienetus, gali būti nedidelė paklaida.

Prietaiso skolinimas ar perleidimas

- Skolindami šį prietaisą kitam asmeniui kartu su juo perduokite tam asmeniui, kuris skolinasi arba kuris dirbs su jūsų prietaisu, ir naudojimo instrukciją. Perleisdami šį prietaisą kitam asmeniui kartu su juo perduokite ir jo naudojimo instrukciją.

Kilus klausimams

- Kilus klausimams apie produktą, atsarginių detalių įsigijimą, remontą ir pan., kreipkitės į ECHO atstovą savo šalyje.

Pastabos

- Tobulinant produktą, šios naudojimo instrukcijos turinys gali būti keičiamas iš anksto neįspėjus. Kai kurie naudojimo instrukcijoje pateikiami paveikslėliai gali šiek tiek skirtis nuo paties gaminio – tam, kad būtų galima paaiškinti kuo tiksliau.
- Kai kurias prietaiso detales reikės surinkti patiems.
- Esant neaiškumų ar susidūrus su nesklandumais, kreipkitės į ECHO atstovą savo šalyje.

Gamintojas:

YAMABIKO CORPORATION

7-2 SUEHIROCHO 1-CHOME, OHME, TOKYO (TOKIJAS) 198-8760, Japan (Japonija)

Įgaliotasis atstovas Europoje:

„Atlantic Bridge Limited“, Atlantic House, PO Box 4800, Earley, Reading RG5 4GB, United Kingdom (Jungtinė Karalystė)

Turinys

Saugaus darbo su prietaisu patarimai	4
Išpėjamieji pranešimai	4
Kiti perspėjimai	4
Sutartiniai ženklai	4
Išpėjamųjų saugos lipdukų vieta	6
Degalų paruošimas ir tvarkymas	7
Variklio paruošimas ir tvarkymas	8
Prietaiso tvarkymas	9
Komplekte esančių dalių sąrašas	13
Aprašas	14
Prieš pradėdant dirbti	15
Surinkimas	15
Degalų paruošimas	18
Variklio darbas	20
Variklio užvedimas	20
Variklio išjungimas	22
Darbas su prietaisu	23
Siurblio funkcijos naudojimas	23
Pūteklio funkcijos naudojimas	24
Priežiūros darbai	25
Nurodymai, kaip prižiūrėti prietaisą	25
Einamoji priežiūra	25
Gedimų nustatymo ir šalinimo lentelė	29
Ilgalaikis sandėliavimas (ilgiau kaip 30 dienų)	31
Specifikacijos	32
Atitikties deklaracija	33

Saugaus darbo su prietaisu patarimai



Prieš pradėdami dirbti su prietaisu, atidžiai perskaitykite šį naudojimo instrukcijos skyrių.

- Šiame skyriuje aprašytos svarbios atsargumo priemonės. Primitytinai prašome jų laikytis.
- Taip pat atidžiai perskaitykite visoje naudojimo instrukcijoje aprašytas atsargumo priemones.

Rombo formos sutartinis ženkliukas prieš sakinį atkreipia dėmesį į tai, kokių pasekmių galima tikėtis nesilaikant nurodytų atsargumo priemonių.

Ispėjamieji pranešimai

Čia aprašomi išpėjamieji sutartiniai ženklai, kurie pateikiami naudojimo instrukcijoje ir ant paties prietaiso, kad išpėtų apie galimą fizinę traumą su prietaisu dirbančiam asmeniui ir pašaliniais. Būtinai perskaitykite šiuos išpėjimus ir laikykitės nurodymų, kad galėtumėte saugiai dirbti.







 PAVOJUS	 IŠPĖJIMAS	 ATSARGIAI
Šis ženklas, pateikiamas kartu su žodeliu „PAVOJUS“, atkreipia dėmesį į veiksmus arba sąlygas, dėl kurių naudotojas arba pašaliniai asmenys rizikuoja rimtai sužeisti arba žūti.	Šis ženklas, pateikiamas kartu su žodeliu „IŠPĖJIMAS“, atkreipia dėmesį į veiksmus arba sąlygas, dėl kurių naudotojas arba pašaliniai asmenys gali rimtai sužaloti arba žūti	„ATSARGIAI“ nurodo galimai pavojingą situaciją, kurios neišvengus, galima patirti nedidelių arba rimtesnių sužeidimų

Kiti perspėjimai











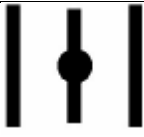

	Apskritimas bei įžambus brūkšnys reiškia, kad tam tikras dalykas yra draudžiamas	PASTABA Žodį „PASTABA“ lydinčiame pranešime pateikiama gaminio naudojimo bei priežiūros patarimų.	SVARBU Žodį „PASTABA“ lydinčiame pranešime pateikiama svarbios informacijos apie prietaiso naudojimą, tikrinimą, priežiūrą ir laikymą.
---	--	---	--

Sutartiniai ženklai

Šioje naudojimo instrukcijoje ir ant paties prietaiso rasite nemažai sutartinių išpėjamųjų ženklų. Išsiaiškinkite ir žinokite, ką kiekvienas jų reiškia.

Ženklo forma	Ženklo aprašymas, paskirtis	Ženklo forma	Ženklo aprašymas, paskirtis
	Atidžiai perskaitykite naudojimo instrukciją		Degalų ir alyvos mišinys
	Būtina naudoti tinkamas ausų, akių bei galvos apsaugos priemones.		Išankstinio degalų pumpavimo (siurblio) mygtukas
	Būkite atsargūs, išpėjimas		Karbiuratoriaus reguliavimas - Mišinys esant mažam greičiui

Saugaus darbo su prietaisu patarimai

Ženklo forma	Ženklo aprašymas, paskirtis	Ženklo forma	Ženklo aprašymas, paskirtis
	Avarinis sustabdymas	H	Karbiuratoriaus reguliavimas Mišinys esant dideliame greičiui
	Pavojus susižeisti pirštus	T	Karbiuratoriaus reguliavimas Tuščiosios eigos greitis
	Nedirbkite su prietaisu prastai vėdinamose vietose		Šalto variklio paleidimo svirties padėtis „ <i>COLD START</i> “ (šalto paleidimas) – sklendė uždaryta
	Saugokitės ugnies ir nesukelkite gaisro.		Šalto variklio paleidimo svirties padėtis „ <i>RUN</i> “ (veikia) – sklendė atidaryta
	Saugokitės, kad nenutrenktų elektra		Greitis, varikliui veikiant tuščiaja eiga
	Garantuojamas garso galios lygis		Greitis, varikliui veikiant dideliu greičiu
	Degimas ĮJUNGTA / IŠJUNGTA		Saugokitės įkaitusių iki didelės temperatūros vietų
	Variklio užvedimas		

Įspėjamųjų saugos lipdukų vieta

- Ant šio prietaiso yra užklijuoti toliau parodyti įspėjamieji saugos lipdukai. Prieš pradėdami dirbti su prietaisu, išsiaiškinkite ir žinokite, ką jie reiškia.
- Jei įspėjamieji saugos lipdukai susidėvi tiek, kad tampa neįskaitomi, arba nusilupa ir nukrinta nuo prietaiso, iš ECHO atstovo savo šalyje įsigykite naujus ir priklijuokite tose vietose, kokios nurodytos paveikslėlyje toliau. Pasirūpinkite, kad šie saugos lipdukai visuomet būtų įskaitomi.



1. Saugos lipdukas (dalies Nr. X505002310)



2. Saugumo lipdukas (dalies Nr. X505002080)



3. Saugos lipdukas (dalies Nr. X503008950)

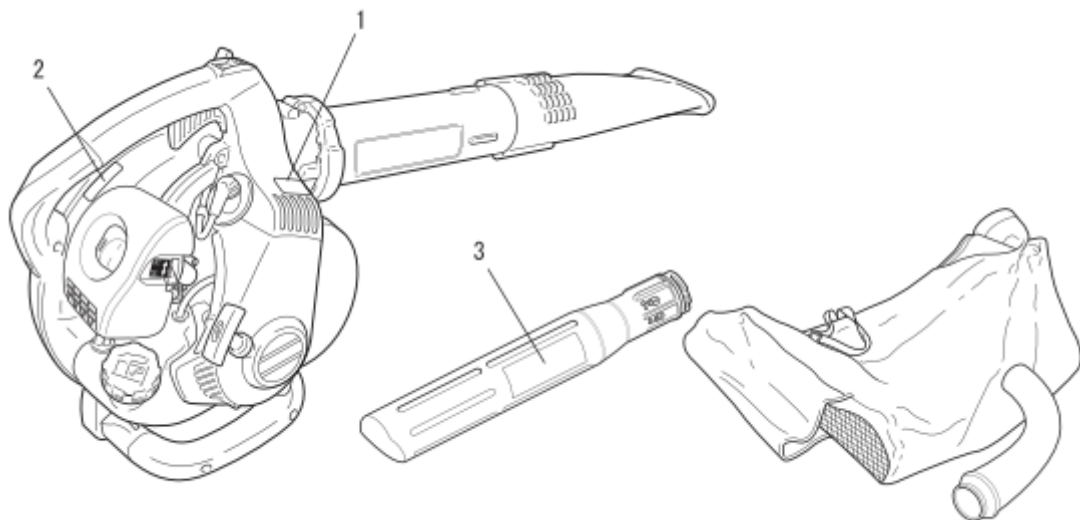

Degalų paruošimas ir tvarkymas



PAVOJUS

Pildydami degalų bakelį, prietaisą visada laikykite atokiau nuo ugnies.

Degalai yra labai degūs, todėl netinkamai juos tvarkant, kyla gaisro grėsmė. Maišydami, sandėliuodami ir tvarkydami degalus būkite itin atsargūs, nes galite rimtai susižaloti. Griežtai laikykitės toliau pateiktų nurodymų.

- Pildydami degalų bakelį, nerūkykite ir nelaikykite arti liepsnos.
- Nepildykite degalų bakelio, kol variklis karštas arba dirba.
 - ◆ Nepaisant šių nurodymų, degalai gali užsiliepsnoti ir nudeginti ar sukelti gaisrą.



Apie tarą ir degalų pildymo vietą

- Degalus laikykite tik tam skirtose specialiose talpyklose.
- Degalų talpyklose ar statinėse gali būti padidėjęs slėgis. Todėl degalų talpyklų dangtelius pirmiausiai šiek tiek atsukite iš lėto, kad susivienodintų slėgis.
- Nepildykite degalų bakelio patalpose. Degalų bakelį pildykite tik lauke, laikydami virš plikos žemės.

Išsilieję degalai gali sukelti gaisrą

Pildydami degalų bakelį, laikykitės šių nurodymų:

- Nepripilkite degalų į bakelį tiek daug, kad pasiektų bakelio kaklelį. Degalų į bakelį pilkite tik iki nurodytos ribos (iki bakelio briaunos).
- Jei perpylėte ar praliejote pro šalį, išsiliejusius degalus iššluostykite.
- Papildę tvirtai užsukite degalų bakelio dangtelį.
 - ◆ Išsilieję degalai gali užsiliepsnoti ir sukelti gaisrą arba nudeginti.

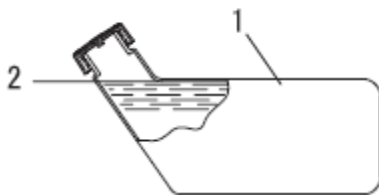

1. Degalų bakelis.
2. Bakelio briaunos lygis

Neužveskite variklio toje pačioje vietoje, kur pildėte degalų bakelį

- Draudžiama variklį užvesti toje pačioje vietoje, kur pildėte degalų bakelį. Prieš užvesdami variklį, pasitraukite bent 3 m. atstumu nuo šios vietos.
 - ◆ Pildant degalų bakelį pratekėję degalai gali užsiliepsnoti ir sukelti gaisrą arba nudeginti.



Pratekėję degalai gali sukelti gaisrą

- Baigę pildyti degalų bakelį, būtinai patikrinkite, ar nėra degalų protėkio pro degalų vamzdelį, degalų sistemos sandarinimo žiedus ir aplink degalų bakelio dangtelį.
- Pastebėję degalų protėkį, nedelsdami išjunkite prietaisą ir jo nebenaudokite; susisieki su prekybos atstovu savo šalyje, kad sutaisytų.
 - ◆ Pratekėję degalai gali užsiliepsnoti ir sukelti gaisrą.



Variklio paruošimas ir tvarkymas



ĮSPĖJIMAS

Užvedant variklį

Užvesdami variklį, imkitės tokių atsargumo priemonių:

- Įsitinkite, kad nėra atsilaisvusių varžtų ar veržlių.
- Patikrinkite, ar nėra degalų protėkio.
- Prietaisą padėkite gerai vėdinamoje vietoje, ant lygaus paviršiaus.
- Įsitinkite, kad aplink yra pakankamai tuščios vietos ir neprileiskite artyn pašalinių asmenų ar gyvūnų.
- Pašalinkite visas aplink esančias kliūtis.
- Užvedant variklį, droselio svirtis turi būti paleisties / veikimo padėtyje.
- Užvesdami variklį laikykite prietaisą tvirtai padėtą ant žemės.
 - ◆ Nesilaikant šių atsargumo nurodymų, gali įvykti nelaimingas atsitikimas ir yra pavojus rimtai susižaloti ar net žūti.

Užvedus variklį, patikrinkite ar nesigirdi neįprastų garsų ir nėra neįprastos vibracijos

- Užvedę variklį įsitinkite, kad nesigirdi neįprastų garsų ir nėra neįprastos vibracijos. Pastebėję neįprastų garsų ar neįprastą vibraciją, nebenaudokite prietaiso. Kreipkitės į ECHO prekybos atstovą savo šalyje, kad sutaisytų.
 - ◆ Krintančios ar atskilusios detalės gali rimtai sužeisti ar sužaloti.

Varikliui veikiant, nelieskite iki aukštos temperatūros įkaitusių ar aukštos įtampos detalių

Varikliui veikiant ir ką tik jį išjungus, nelieskite toliau nurodytų iki aukštos temperatūros įkaitusių ar aukštos įtampos detalių:

- triukšmo slopintuvo, cilindro ir kitų iki aukštos temperatūros įkaistančių detalių;
 - ◆ Prisilietus prie įkaitusių detalių, jos gali nudeginti.
- uždegimo žvakės, uždegimo žvakės laido ir kitų aukštos įtampos detalių.
 - ◆ Varikliui veikiant, prisilietus prie aukštos įtampos detalių, gali nutrenkti elektra.



Pastebėję ugnį ar dūmus, visada pirmiausiai pagalvokite apie saugumą

- Jei iš variklio plyksteli ugnis ar iš kur nors ima rūkti dūmai, išskyrus išmetimo angą, pirmiausiai atsitraukite nuo prietaiso saugiu atstumu, kad jums negrėstų pavojus.
- Semtuvu užpilkite ant prietaiso smėlio ar pan. medžiagos, kad gaisras neišplistų, arba ugnį užgesinkite gesintuvu.
 - ◆ Panikavimas tokiose situacijose gali baigtis gaisro išplitimu ir dar didesne žala.



Išmetami dūmai yra toksiški

- Iš variklio išmetamų dūmų sudėtyje yra toksiškų dujų, todėl nedirbkite su prietaisu patalpose ar kitose prastai vėdinamose vietose.
 - ◆ Išmetamaisiais dūmais galima apsinuodyti.



Prieš tikrindami ar tvarkydami prietaisą, išjunkite variklį

Tikrindami, tvarkydami ar atlikdami priežiūros darbus, laikykitės šių saugos nurodymų:

- Prieš tikrindami ar tvarkydami prietaisą, išjunkite variklį ir kol jis neatvės, nemėginkite tikrinti ar tvarkyti prietaiso.
 - ◆ Gali nudeginti.
- Prieš atlikdami patikros ir priežiūros darbus, nuimkite uždegimo žvakės dangtelį.
 - ◆ Prietaiso varikliui netyčia užsivedus, gali įvykti nelaimingas atsitikimas.

Tikrinant uždegimo žvakę

Tikrindami uždegimo žvakę, laikykitės šių saugos nurodymų:

- Jei elektrodai ar kontaktai susidėvėję, arba pastebėjus keramikos įtrūkimų, pakeiskite naujomis detalėmis.
- Mūsų atstovas turi atlikti kibirkšties testą (kad patikrintų, ar žvakė duoda kibirkštį).
- Negalima kibirkšties testo atlikti šalia žvakės angos.
- Kibirkšties testo negalima atlikti vietose, kur gali būti išsilieję degalų ar degių dujų.
- Nelieskite uždegimo žvakės metalinių dalių.
 - ◆ Nuo žvakės gali kilti gaisras arba gali jus nutrenkti elektra.



Prietaiso tvarkymas

Bendrosios atsargumo priemonės



ĮSPĖJIMAS

Naudojimo instrukcija

- Tam, kad galėtumėte tinkamai dirbti su prietaisu, prieš pradėdami naudoti, atidžiai perskaitykite naudojimo instrukciją.
 - ◆ Neperskaitę naudojimo instrukcijos, galite rimtai susižaloti ar sukelti nelaimingą atsitikimą.



Prietaisą naudokite tik pagal jo paskirtį

- Prietaisą naudokite tik pagal šioje naudojimo instrukcijoje nurodytą jo paskirtį.
 - ◆ Nepaisydami šio nurodymo, galite rimtai susižaloti ar sukelti nelaimingą atsitikimą.

Jokiu būdu nekeiskite ir nemėginkit modifikuoti prietaiso

- Draudžiama prietaisą kaip nors keisti ar modifikuoti.
 - ◆ Nepaisydami šio nurodymo, galite rimtai susižaloti ar sukelti nelaimingą atsitikimą. Prietaisui sugedus dėl to, kad jis buvo neleistinai modifikuotas ar pakeistas, jam taikoma garantija nebegalios.

Prietaisą naudokite tik patikrinę ir jei jis tinkamai prižiūrėtas

- Jei prietaisas nebuvo patikrintas ar tinkamai prižiūrimas, nenaudokite jo. Pasirūpinkite, kad prietaisas būtų reguliariai tikrinamas ir atliekami jo techninės priežiūros darbai.
 - ◆ Nepaisydami šio nurodymo, galite rimtai susižaloti ar sukelti nelaimingą atsitikimą.

Prietaiso skolinimas ar perleidimas kitam asmeniui

- Skolindami šį prietaisą kitam asmeniui kartu su juo perduokite jam asmeniui ir naudojimo instrukciją.
- Perleisdami šį prietaisą kitam asmeniui kartu su juo perduokite ir jo naudojimo instrukciją.
 - ◆ Nepaisydami šio nurodymo, galite rimtai susižaloti ar sukelti nelaimingą atsitikimą.

Pasiruošimas nelaimingiems atsitikimams

Pasirūpinkite priemonėmis, kurių gali prireikti ištikus nelaimingam atsitikimui ar netyčia susižalojus.

Turėkite:

- pirmosios pagalbos vaistinėlę;
- rankšluosčių ir tvarsčių kraujavimui sustabdyti;
- švilpuką ar mobilųjį telefoną (kad prireikus, galėtumėte pakviesti pagalbos).
 - ◆ Jei nesugebėsite suteikti pirmosios pagalbos ar prisišaukti pašalinių pagalbos, dėl patirto sužalojimo galite nusilpti.

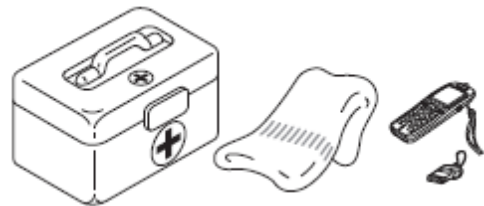

Atsargumo priemonės dirbant



ĮSPĖJIMAS

Asmenims, dirbantiems su prietaisais

Prietaiso neturėtų naudoti:

- pavargę asmenys;
- apsvaigę nuo alkoholio asmenys;
- vaistus vartojantys asmenys;
- besilaukiančios moterys;
- prastos fizinės būklės asmenys;
- naudojimo instrukcijos neperskaitę asmenys;
- vaikai.
 - ◆ Nepaisant šių nurodymų, gresia nelaimingas atsitikimas.



Prietaiso naudojimo ir darbo aplinka

- Nenaudokite prietaiso neturėdami tvirtos atramos kojoms – stovėdami stačiose įkalnėse arba po smarkaus lietaus, nes didelė grėsmė paslysti ir susižeisti.
- Nedirbkite su prietaisais tamsiu paros metu ar naktį, taip pat neapšviestose vietose, kur prastas matomumas.
 - ◆ Nukritus ar paslydus, o taip pat netinkamai dirbant su prietaisais, galima rimtai susižaloti.

Dirbdami su prietaisais:

Dirbdami su prietaisais, atidžiai laikykitės toliau pateiktų nurodymų.

- Pasirūpinkite, kad darbo vietoje nebūtu su atliekamu darbu nesusijusių žmonių ar gyvūnų.
- Nenukreipkite pūtimo vamzdžio į žmones ar gyvūnus.
- Nenaudokite prietaiso neturėdami tvirtos atramos kojoms.
- Tvirtai laikykite prietaisą suėmę už rankenų.
- Venkite naudoti prietaisą vėlai vakare arba ankstyvo ryte, kad triukšmas netrukdytų kaimynams.
 - ◆ Nepaisant šių nurodymų, gresia nelaimingas atsitikimas arba galite rimtai susižaloti patys.

Pereidami į kitą vietą išjunkite variklį

Judėdami iš vienos vietos į kitą tokiomis aplinkybėmis, kokios aprašytos toliau, išjunkite prietaiso variklį ir neškite prietaisą užsidėję ant peties.

- Eidami į vietą, kurioje ketinate dirbti.
- Darbo metu pereidami į kitą vietą.
- Išeidami iš darbo vietos.
 - ◆ Nepaisydami šių nurodymų, galite nudegti ar rimtai susižaloti.
- Gabendami prietaisą automobiliu, ištuštinkite degalų bakelį, padėkite vertikaliajame padėtyje ir gerai pritvirtinkite prietaisą, kad nejudėtų.
 - ◆ Gabendami prietaisą su neištuštintu degalų bakeliu, rizikuojate sukelti gaisrą.

Būkite atsargūs, kad neužgautų ventiliatorius

- Saugokitės, kad ventiliatorius neįsuktų Jūsų plaukų.
- Niekada neikiškite rankų tarp variklio ir karkaso, kai produktas veikia.
 - ◆ Ventiliatoriaus sukkelto vėjo spaudimas gali išstumti jūsų ranką į ventiliatorių ir rimtai sužeisti.

Vibracija ir šaltis

Manoma, kad šaltis ir vibracija tam tikriems asmenims gali sukelti būklę, vadinamą *Reino sindromu (Raynaud's Phenomenon)*, kuris pasireiškia pirštų kraujotakos sutrikimais.

Dėl šalčio bei vibracijos poveikio gali imti dilgčioti rankų pirštus, pirštai gali imti „degti“, o vėliau prarasti sveiką spalvą, sugrubti, nutirpti.

Kadangi nėra žinoma, koks mažiausias poveikis paskatina šį negalavimą, mes primygtinai rekomenduojame imtis toliau pateikiamų atsargumo priemonių.

- Nesušalkite, ypač šiltai apgobkite galvą ir kaklą, pėdas ir kulkšnis, rankas ir riešus.
- Užtikrinkite gerą kraujo apytaką, dirbdami dažnai darykite pertraukas ir jų metu atlikite vikrių pratimų rankoms, ir nerūkykite.
- Ribokite darbo su prietaisais valandų skaičių. Bent dalį darbo dienos užsiimkite kitais darbais.
- Pasijutę blogai ar pastebėję, kad pirštai paraudo ir patino, o vėliau pabalo ir prarado jautrumą, pasitarkite su gydytoju prieš toliau dirbdami.
 - ◆ Nepaisydami šių nurodymų, galite rimtai pakenkti savo sveikatai.



ĮSPĖJIMAS

Traumos dėl persitempimo

Manoma, kad per ilgai dirbant ir per daug nuvarginus pirštų, rankų, plaštakų ir pečių raumenis bei sausgysles, minėtos vietos gali tapti skausmingos, patinti, gali būti jaučiamas tirpulis, silpnumas ir net labai stiprus skausmas.

Tam, kad sumažintumėte traumų dėl persitempimo grėsmę, imkitės tokių veiksmų:

- Stenkitės nelaikyti riešo sulenkte, įtemptoje arba pakreiptoje padėtyje.
- Darykite reguliarias pertraukėles, kad rankos pailsėtų nuo pasikartojančių judesių.
- Darykite plaštakų ir rankų raumenis stiprinančius pratimus.
- Pajutę pirštų, plaštakų, riešų arba rankų dilgčiojimą, tirpulį ar skausmą, kreipkitės į gydytoją. Kuo greičiau diagnozuos persitempimą, tuo lengviau bus užkirsti kelią negrįžtamiems nervų ir raumenų pakitimams.
- ◆ Nepaisydami šių nurodymų, galite rimtai pakenkti savo sveikatai.

Pastebėję, kad kažkas vyksta ne taip, kaip turėtų būti, nedelsiant išjunkite variklį

- Nedelsiant išjunkite variklį, jeigu netikėtai prietaisas pradeda skleisti neįprastus garsus ar vibruoti. Tokiu atveju draudžiama naudoti prietaisą.

Kreipkitės į ECHO atstovybę savo šalyje dėl remonto.

- ◆ Toliau naudodami prietaisą su apgadintomis dalimis, galite sukelti nelaimingą atsitikimą arba rimtai susižeisti.

Asmens saugos priemonės



ĮSPĖJIMAS

Naudokite asmens saugos priemones

○ Dirbdami su varikliniu pūtekliu, visada naudokite toliau išvardintas asmens saugos priemones. Be to, visada dėvėkite apsauginius akinius, respiratorių ir ausines.

- ◆ Dirbant be asmens saugos priemonių, kyla pavojus įkvėpti smulkių dalelių arba jos gali patekti į akis ir tapti nelaimingo atsitikimo ar traumos priežastimi.

- a) galvos apsaugą (šalmą) – saugo galvą
 - b) ausų kištukus – saugo klausos aparatą
 - c) apsauginius akinius – saugo akis
 - d) kaukę nuo dulkių
 - e) apsaugines pirštines – saugo rankas nuo šalčio ir vibracijos
 - f) prie kūno priglundančius darbo drabužius (ilgomis rankovėmis ir klešnėmis) – saugo kūną
 - g) avėkite aulinius batus neslidžiais padais (ne atvirais priekiais) – saugo pėdas
- ◆ Nesilaikant šių saugos nurodymų, galima pakenkti klausai ir regėjimui bei rimtai susižaloti.

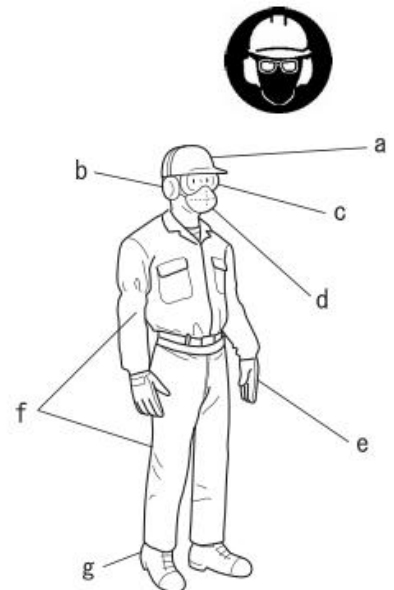

Vilkėkite tinkamus drabužius

Nedėvėkite kaklaraiščių ir papuošalų bei laisvų drabužių, kuriuos galėtų įtraukti prietaisas. Neavėkite batų atvirais priekiais, nedirbkite basomis ar plikomis kojomis. Tam tikromis aplinkybėmis gali būti reikalingos veido ir ausų apsaugos priemonės. Pjaunant stambius krūmus su metaliniu pjovimo disku, papildomai gali reikėti medkirčio kelnių ir blauzdų apsaugų.

- ◆ Nesilaikant šių saugos nurodymų, galima pakenkti klausai ir regėjimui bei rimtai susižaloti.



Komplekte esančių dalių sąrašas

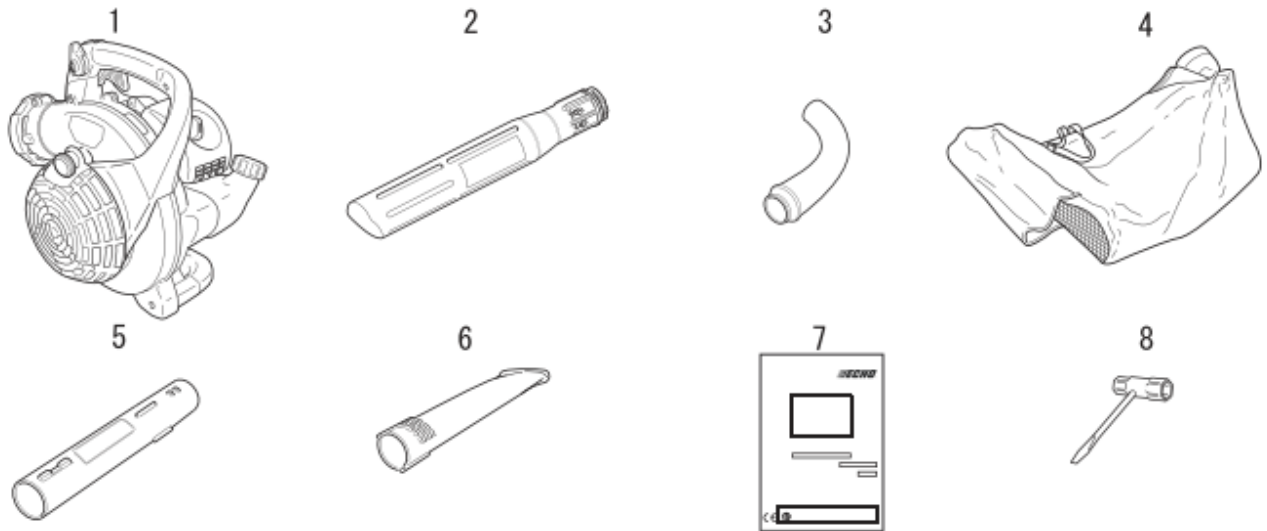

- Toliau nurodytos dalys pakuotėje yra supakuotos atskirai.
- Atidarę dėžę, išpakuokite ir patikrinkite joje esančias detales.
- Jei ko nors trūksta ar kuri nors iš detalių apgadinta, kreipkitės į ECHO atstovą savo šalyje.

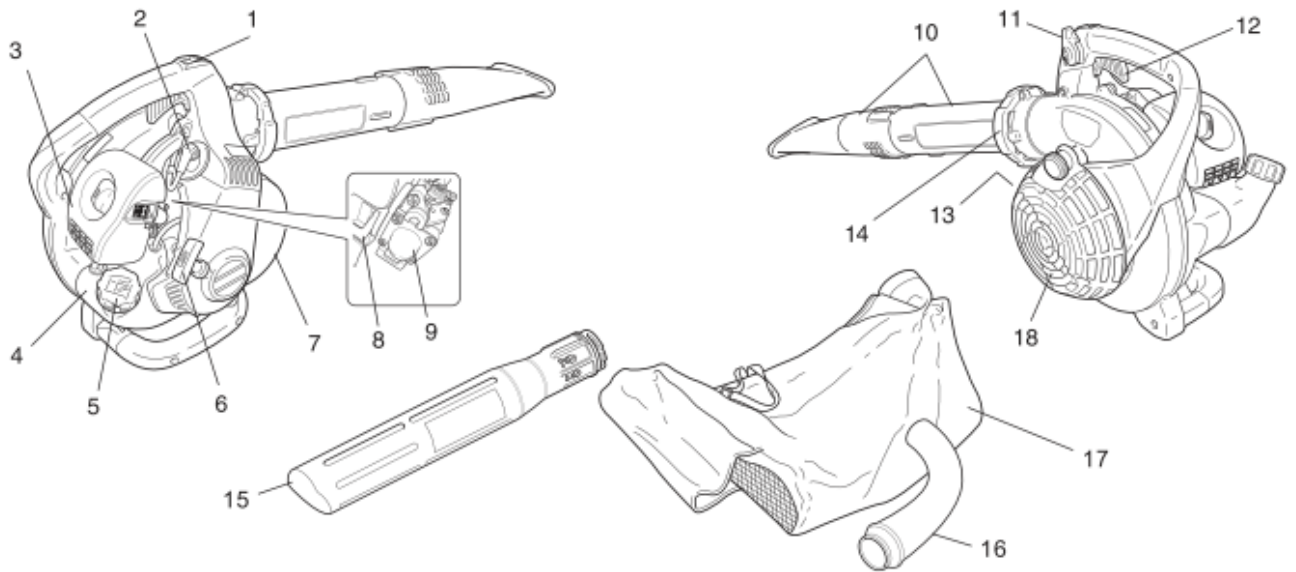

Numeris	Dalies pavadinimas	Kiekis	Numeris	Dalies pavadinimas	Kiekis
(1)	Suklio galvutė	1	(5)	Pūtimo vamzdis (pagrindinis vamzdis)	1
(2)	Siurblio vamzdis	1	(6)	Pūtimo vamzdis (ventiliatoriaus galvutės antgalis)	1
(3)	Siurblio alkūnė	1	(7)	Naudojimo instrukcija	1
(4)	Surinkimo krepšys	1	(8)	„T“ veržliaraktis	1

Aprašas



- 1. Išjungimo (įjungimo) mygtukas.** „Slankusis mygtukas“, įmontuotas rankenos viršuje. Spustelėkite, kad paleistumėte prietaisą. Pastumkite atgal, kad sustabdytumėte prietaisą.
- 2. Uždegimo žvakė.** Įskelia kibirkštį kuro mišinio uždegimui.
- 3. Oro filtras.** Su keičiamu oro filtro elementu.
- 4. Degalų bakelis.** Kuras ir kuro filtras.
- 5. Degalų bakelio dangtelis.** Sandariai uždaro degalų bakelį.
- 6. Starterio rankena.** Starterio rankenėlė, už kurios suėmus ir patraukus, užvedamas variklis („ES“ paleistis).
- 7. Kibirkščių ribotuvas – katalizinis duslintuvas (dulsiklis).** Dulsiklis arba katalizinis duslintuvas kontroliuoja išmetimo triukšmą ir emisiją. Kibirkščių ribotuvas neleidžia karštomis, įkaitusioms anglies dalelėms patekti į aplinką iš duslintuvo. Pasirūpinkite, kad išmetimo zonoje nebūtų degių dalelių.
- 8. Droselis.** Droselis įmontuotas oro filtro įtaiso viršuje. Pastumkite droselio svirtelę į padėtį , jei reikia užvesti šaltą variklį. Pastumkite svirtelę į padėtį , kad atidarytumėte droselio sklendę.
- 9. Išankstinio degalų pumpavimo (siurblio) mygtukas.** Šis mygtukas yra skirtas prieš užvedant variklį pripumpuoti šviežio kuro iš degalų bakelio ir išstumti orą iš karbiuratoriaus. Pumpuokite spaudydami šį mygtuką to, kol pamatysite, kad permatoma degalų grįžimo linija laisvai teka degalai. Paspauskite išankstinio degalų pumpavimo mygtuką dar 4-5 kartus.
- 10. Pūtimo vamzdžiai.** Išskirtinė fiksavimo sistema.
- 11. Droselio padėties svirtis.** Patraukite atgal, kad padidintumėte variklio greitį. Trinties poveržlės išlaiko droselio svirties nuostatas.
- 12. Droselio gaidukas.** Spyruoklė suspaudžiama, kad atleidus būtų grįžtama prie tuščios eigos. Greitėjimo metu pamažu spauskite gaiduką – taip prietaiso naudojimas būtų efektyviausias.
- 13. Serijos numerio etiketė.** Nurodo modelio numerį ir prietaiso serijos numerį.
- 14. Fiksavimo žiedas.** Fiksuoja pūtimo vamzdį.
- 15. Siurbimo vamzdis.** Įsiurbia medžiagas, kurios bus susmulkintos.
- 16. Siurblio alkūnė.** Pašalina susmulkintas medžiagas.
- 17. Surinkimo krepšys.** Surenka susmulkintas medžiagas.
- 18. Gaubtas.** Dengia ašmenis ir aktyvuoja saugumo blokuotės mygtuką, kai gaubtas uždarytas. Variklis neveiks, jeigu neaktyvuotas saugumo jungiklis.

Prieš pradant dirbti

Surinkimas



ĮSPĖJIMAS

- Atidžiai perskaitykite naudojimo instrukciją, kad prietaisą surinktumėte teisingai.
- Jokiu būdu nesiimkite priežiūros ar prietaiso surinkimo darbų, prieš tai neišjunge variklio.
 - ◆ Naudodami netinkamai surinktą prietaisą, galite rimtai susižeisti arba sukelti nelaimingą atsitikimą.



Siurblio vamzdžio įstatymas

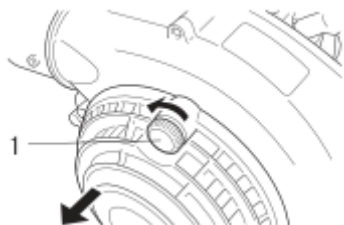

1. Apvali rankenėlė

1. Pasukite apvalią rankenėlę prieš laikrodžio rodyklę, kad atverčiamas korpuso dangtis atlaisvintų ir atidengtų angą siurblio vamzdžiui.

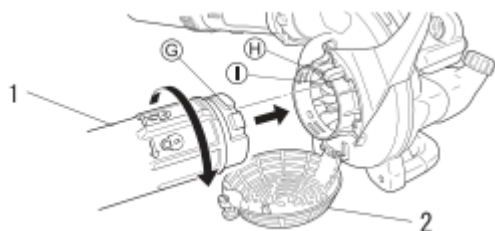

1. Siurblio vamzdis.
2. Korpuso gaubtas.

2. Atidarydami gaubtą, pastumkite nišos dangtelį (G), esantį ant siurblio vamzdžio, į fiksavimo briauną (H), ir pasukite siurblio vamzdį pagal laikrodžio rodyklę, kad jis užsifiksuotų.

Surinkimo krepšio pritvirtinimas



PASTABA

Variklis nepradės veikti, kol siurbimo vamzdis neaktyvuos apsauginio blokuotės jungiklio (I).

1. Pastatykite prietaisą vertikaliai ant pūteklio pagrindo.

Prieš pradant dirbti

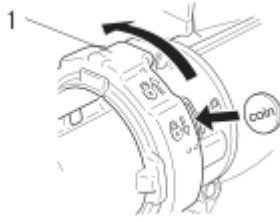

1. Fiksavimo žiedas

2. Atlaisvinkite fiksavimo žiedą moneta ar atsuktuvu ir pasukite taip, kad fiksavimo simbolis (A) atsidurtų žiedo viršuje.

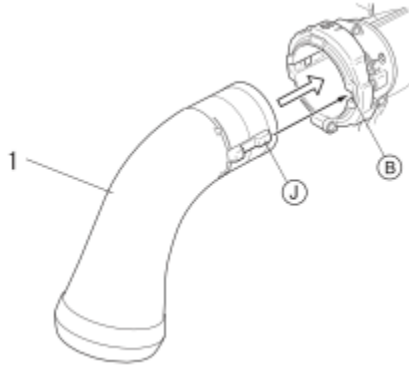

1. Siurblio alkūnė

3. Sulyginkite fiksavimo griovelius (J) ant siurblio alkūnės su nišomis (B) fiksavimo žiede ir įstumkite siurblio alkūnę į fiksavimo žiedą.

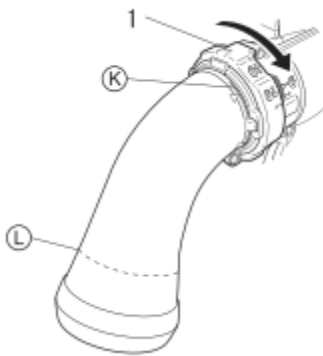

1. Fiksavimo žiedas

4. Įstūmę siurblio alkūnę į ventiliatoriaus korpusą, kad linija (K) liestų fiksavimo žiedą, sukite fiksavimo žiedą pagal laikrodžio rodyklę 1/8 apsisukimo, kad užfiksuotumėte siurblio alkūnę jos vietoje.

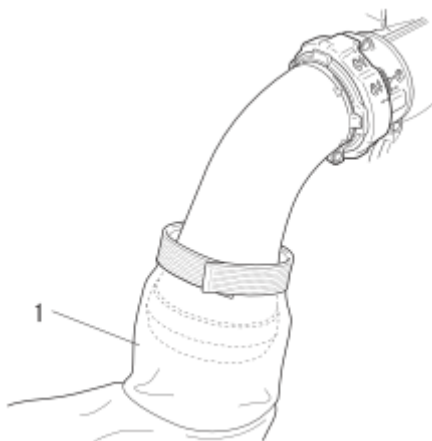

1. Surinkimo krepšys

5. Užmaukite surinkimo krepšį ant platėjančio siurblio alkūnės galo ir įtvirtinkite reikiamoje padėtyje (L) *Velcro* juosta.

Prieš pradėdant dirbti

Pūtimo vamzdžių įmontavimas taip, kad prietaisą būtų galima naudoti kaip pūteklį

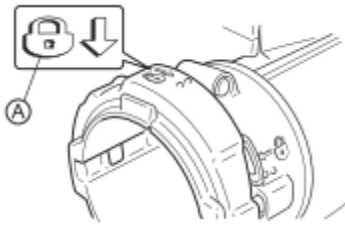

1. Fiksavimo žiedas

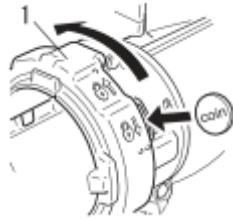

1. Fiksavimo žiedas

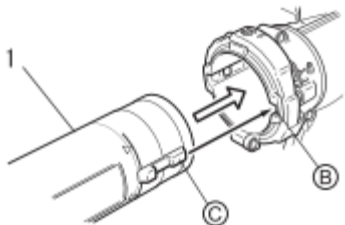

1. Pūtimo vamzdis (pagrindinis vamzdis)

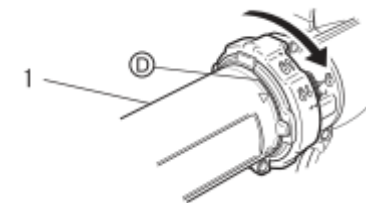

1. Pūtimo vamzdis (pagrindinis vamzdis)

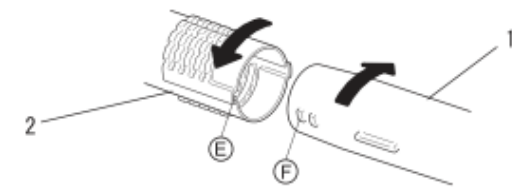

1. Pūtimo vamzdis (pagrindinis vamzdis)
2. Pūtimo vamzdis (ventiliatoriaus galvutės antgalis)

1. Pastatykite prietaisą vertikaliai ant pūteklio pagrindo.
2. Atlaisvinkite fiksavimo žiedą moneta arba atsuktuvu ir sukite taip, kad fiksavimo simbolis (A) atsidurtų žiedo viršuje.

3. Sulygiuokite fiksavimo griovelius (C), esančius ant pūtimo vamzdžio (pagrindinio vamzdžio), su nišomis (B) fiksavimo žiede ir pastumkite pūtimo vamzdį (pagrindinį vamzdį) į fiksavimo žiedą.
4. Įstūmę viršutinį pūteklį į korpusą taip, kad linija (D) pasiektų fiksavimo žiedą, sukite fiksavimo žiedą pagal laikrodžio rodyklę 1/8 apsisukimo, kad užfiksuotumėte pūtimo vamzdį (pagrindinį vamzdį) jo vietoje.

PASTABA

Naudojant pūteklį, galiausiai atsilaisvina vamzdžių jungtys. Išskirtinė fiksavimo sistema leidžia geriau priveržti vamzdžius. Jeigu jie atsilaisvina, nuimkite pūtimo vamzdį (ventiliatoriaus galvutės antgalį) ir išukite pagal instrukcijas 4 ir 6.

5. Sulyginkite kontaktinius griovelius (F) ir užstumkite pūtimo vamzdį (ventiliatoriaus galvutės antgalį) ant pūtimo vamzdžio (pagrindinio vamzdžio), kol pajusite silpną pasipriešinimą.
6. Užmaukite pūtimo vamzdį (ventiliatoriaus galvutės antgalį) ant pūtimo vamzdžio (pagrindinio vamzdžio), kol pajusite silpną pasipriešinimą. Nebandykite sujungti per jėgą. Laikykite pūtimo vamzdį (pagrindinį vamzdį) ir pasukite pūtimo vamzdį (ventiliatoriaus galvutės antgalį) pagal laikrodžio rodyklę, kol dalys tvirtai susijungs. Nebandykite sujungti dalių per jėgą.

Prieš pradedant dirbti

Pūtimo vamzdžių nuėmimas

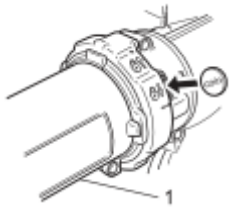

1. Pūtimo vamzdis (pagrindinis vamzdis)

1. Atlaisvinkite fiksavimo žiedą moneta ar atsuktuvu ir pasukite taip, kad fiksavimo simbolis (A) atsidurtų žiedo viršuje.

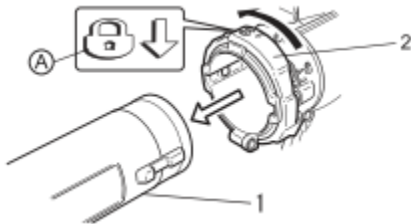

1. Pūtimo vamzdis (pagrindinis vamzdis)

2. Fiksavimo žiedas

2. Nuimkite vamzdžius nuo fiksavimo žiedo

Degalų paruošimas



PAVOJUS

- Degalai yra labai degūs, todėl tvarkant juos netinkamai, kyla didelė gaisro grėsmė. Atidžiai perskaitykite nurodymus, pateiktus šios naudojimo instrukcijos skyriuje „Saugaus darbo su prietaisu patarimai“ ir imkitės visų nurodytų atsargumo priemonių.
- Papildę degalų bakelį, gerai uždarykite jo dangtelį ir būtinai patikrinkite, ar nėra degalų protėkio pro degalų vamzdelį, degalų sistemos sandarinimo žiedus ir aplink degalų bakelio dangtelį. Pastebėję degalų protėkį, nedelsdami išjunkite prietaisą ir jo nebenaudokite; susisiekite su ECHO prekybos atstovu savo šalyje, kad sutaisytų.
 - ◆ Pratekėję degalai gali užsiliepsnoti, nudeginti ir sukelti gaisrą.



ATSARGIAI

- Degalų bakelio viduje slėgis yra kitoks nei aplinkoje. Prireikus papildyti degalų bakelį, pirmiausiai šiek tiek atsukite jo dangtelį, kad slėgių skirtumas susilygintų.
 - ◆ Priešingu atveju degalai gali išstrykšti iš bakelio.

PASTABA

Degalų laikymo trukmė. Nesumaišykite daugiau degalų mišinio nei ketinate sunaudoti per 30 (trisdešimt) dienų. Nemaišykite prietaiso degalų bakelyje.

Prieš pradedant dirbti

Degalai



Degalai yra normalaus oktano laipsnio benzino ir oru aušinamo dvitakčio variklio alyvos (patikimo prekės ženklo) mišinys. Rekomenduojama naudoti bent 89 oktano laipsnio bešvinį benziną. Nenaudokite degalų, kurių sudėtyje yra metilo alkoholio arba daugiau nei 10 % etilo alkoholio.

Rekomenduojamas maišymo santykis; 50 : 1 (2 %) – pagal ISO-L-EGD standartą (ISO/CD13738), JASO FC, FD laipsnio ir ECHO Premium 50 : 1 alyvos.

- Nemaišykite tiesiogiai variklio degalų bakelyje.
- Neišliekite benzino arba alyvos. Išsipylusius degalus visada būtina iššluostyti.
- Būkite atsargūs, naudodami degalus, nes jie labai degūs.
- Degalus visada laikykite tik tam skirtoje talpykloje.

Degalų bakelio papildymas

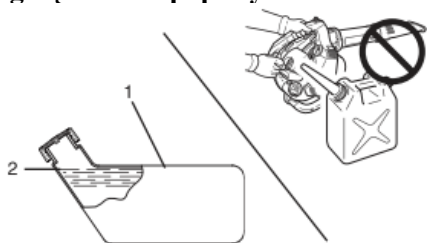

1. Degalų bakelis
2. Bakelio briaunos lygis

-
- Degalų bakelį pildykite tik gerai vėdinamose vietose, nepildykite patalpose.
- Prietaisą ir degalų bakelį dėkite ant lygaus žemės paviršiaus. Nepilkite degalų į bakelį jį pastatę ant sunkvežimio krovinių platformos ar pan. vietose.
- Nepripilkite degalų į bakelį tiek daug, kad pasiektų bakelio kaklelį. Degalų į bakelį pilkite tik iki nurodytos ribos (iki bakelio briaunos).
- Degalų bakelio viduje slėgis yra kitoks nei aplinkoje. Prireikus papildyti degalų bakelį, pirmiausiai šiek tiek atsukite jo dangtelį, kad slėgių skirtumas susilygintų.
- Jei perpylėte ar praliejote pro šalį, išsiliejusius degalus iššluostykite.
- Prieš užvesdami variklį, pasitraukite bent 3 m nuo tos vietos, kurioje papildėte degalų bakelį.
- Bakelį su degalais laikykite pavėsyje, atokiau nuo ugnies.

Variklio darbas

Variklio užvedimas



ĮSPĖJIMAS

- Užvesdami variklį, imkitės atsargumo priemonių, aprašytų skyriuje „Saugaus darbo su prietaisu patarimai“, kad su prietaisu dirbtumėte tinkamai.
 - ◆ Nesilaikydami nurodytų atsargumo priemonių, galite sukelti nelamingą atsitikimą ar net mirtinai susižaloti.

PASTABA

- Pirmiausiai švelniai patraukite starterio rankenėlę, o po to traukite ją staigiu judesiu. Neištraukite starterio lyno daugiau kaip 2/3 jo ilgio.
- Nepaleiskite starterio rankenėlės jai grįžtant atgal.
- Norėdami užvesti variklį, grąžinkite droselio rankeną į vietą, kai tik išgirsite pirmąjį į sprogimą panašų garsą ir vėl patraukite starterio rankenėlę. Būkite atidūs ir nepraleiskite šio garso.

Šalto variklio užvedimas

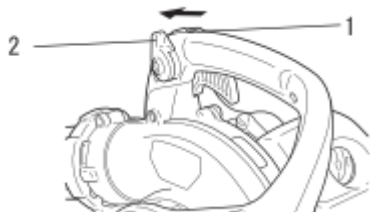

1. Išjungimo (įjungimo) jungiklis
2. Droselio padėties svirtis

- ◆ Spyruoklinis starteris: užvesdami variklį, traukite starterio lyną staigiu judesiu – ištraukite ne daugiau kaip $\frac{1}{2}$ – $\frac{2}{3}$ virvės ilgio. Neleiskite virvei išsprūsti. Visada tvirtai laikykite prietaisą.

1. Išjungimo (įjungimo) jungiklis

Pastumkite jungiklį iš STOP padėties.

2. Droselio padėties svirtis

Pastumkite droselio padėties svirtį į pusiaukelės tarp tuščios eigos ir pilno droselio padėčių tašką.

3. Droselinė sklendė

Pastumkite droselinę sklendę į  padėtį.

4. Išankstinio degalų pumpavimo mygtukas

Keliskart paspauskite ir atleiskite išankstinio degalų pumpavimo mygtuką, kol degalų grįžtamoji linija prisipildys degalų.

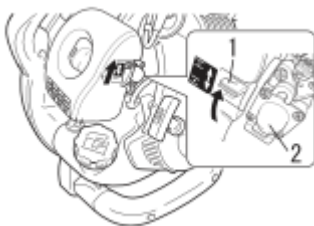

1. Droselinė sklendė
2. Išankstinio degalų pumpavimo mygtukas



1. Spyruoklinis starteris

5. Spyruoklinis starteris

Pastatykite prietaisą ant plokščio, švaraus paviršiaus. Tvirtai suimkite droselio rankenėlę kaire ranka ir staigiai traukite starterio rankeną / virvę kol variklis pasileis, bet ne daugiau kaip 5 kartus.

Variklio darbas

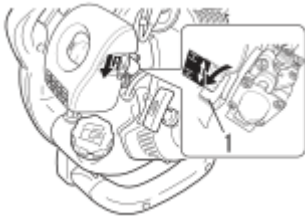

1. Droselinė sklendė

6. Droselinė sklendė

Pastumkite į  padėtį ir, jei reikia, iš naujo užveskite variklį.

PASTABA

Jeigu variklis neužsiveda po 5 judesių, pakartokite 3-6 punktuose nurodytus veiksmus.

Kai variklis išyla, laipsniškai atleiskite droselio gaiduką, kad variklio APM padidėtų iki darbinio greičio.

PASTABA

Leiskite varikliui išilti prieš pradėdami dirbti su prietaisu.

Variklio pašildymas

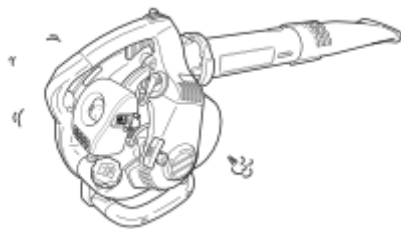

1. Varikliui užsivedus, leiskite jam 2–3 min. veikti tuščiosios eigos greičiu (t.y., nedideliu greičiu), kad sušiltų.
2. Varikliui šylant, tolygiau sutepamos jo vidinės detalės. Todėl leiskite varikliui visiškai sušilti, ypač jei užvedėte jį šaltą.
3. Neleiskite varikliui dirbti prieš tai nepritvirtinę pūtimo vamzdžių prie prietaiso.

Šilto variklio užvedimas

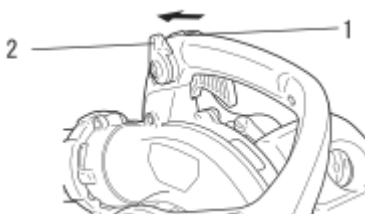

1. Išjungimo (įjungimo) jungiklis
2. Droselio padėties svirtis

- Paleidimo procedūra yra tokia pati, kaip šalto variklio paleidimo procedūra, išskyrus tai, kad NEREIKIA uždaryti droselinės sklendės.

1. Išjungimo (įjungimo) jungiklis

Pastumkite išjungimo (įjungimo) jungiklį nuo STOP padėties.

2. Droselio padėties svirtis

Pastumkite droselio padėties svirtį į pusiaukelės tarp tuščios eigos ir pilno droselio padėčių tašką.

3. Išankstinio degalų pumpavimo mygtukas

Keliskart paspauskite ir atleiskite išankstinio degalų pumpavimo mygtuką, kol degalų grįžtamoji linija prisipildys degalų.



1. Išankstinio degalų pumpavimo mygtukas

Variklio darbas



1. Spyruoklinis starteris

5. *Spyruoklinis starteris*

Pastatykite prietaisą ant plokščio, švaraus paviršiaus. Tvirtai suimkite droselio rankenėlę kaire ranka ir staigiai traukite starterio rankeną / virvę kol variklis užsives.

PASTABA

Jeigu variklis nepasileidžia po 5 judesių, naudokite šalto variklio paleidimo procedūrą.

Variklio išjungimas



1. Išjungimo (įjungimo) jungiklis
2. Droselio padėties svirtis
3. Droselio gaidukas

1. *Droselio padėties svirtis*

Atleiskite gaiduką. Pastumkite droselinės sklendės padėties svirtį pirmyn į tuščiosios eigos padėtį ir prieš užgesindami variklį, sulaukite, kol jis ims veikti tuščiąja eiga.

2. Jungiklį pastumkite į padėtį STOP.

ISPĖJIMAS

Jeigu variklis nesustoja, kai Išjungimo (įjungimo) jungiklis pastumiamas į STOP padėtį, uždarykite droselinę sklendę perjungdami į  padėtį, kad užgesintumėte variklį. Prieš naudodami prietaisą vėl, kreipkitės į ECHO atstovą, kad pataisytų išjungimo (įjungimo) jungiklį.

Siurblio funkcijos naudojimas

SHRED'N'VAC funkcija



PAVOJUS

Skriejančių dalelių pavojus. Niekada nenaudokite prietaiso kaip siurblio, jeigu neįmontuota išmetimo alkūnė ir prie alkūnės yra patikimai pritvirtintas surinkimo krepšys. Nesilaikydami šio reikalavimo Jūs galite susižeisti.

PASTABA

Siurbimo funkcija geriausiai veikia esant dideliame greičiui. Venkite naudoti siurbimo funkciją tose vietose, kur yra didelių akmenų ar į prietaisą gali patekti kitų didelių objektų. Iš pradžių naudodami pūteklį suvarkite lengvas daleles į krūvą, tada susiurbkite.

Atsiminkite, kad ventiliatorius ar ventiliatoriaus korpusas greitai susidėvės, jeigu bus siurbiami aštrūs objektai, pavyzdžiui, smėlis, su smėliu sumaišytas purvas arba smulkinti akmenys. Be to, siurbiant lipnius objektus, pavyzdžiui, purvą ar sudrėkusius nukritusius lapus korpusas arba vamzdis gali užsikimšti. Kreipkitės į ECHO atstovą jeigu pastebėjote, kad gerokai susilpnėjo siurbimo galia arba prietaise atsirado neįprastų vibracijų.



1. Naudokite surinkimo krepšio diržą, kad būtų patogiau laikyti krepšį. Įėjimo vietoje krepšys neturi būti sulenktas, nes anga gali užsikimšti. Surinkimo krepšiui prisipildžiusi jis taps sunkesnis, todėl gali tekti atitinkamai pakoreguoti krepšio diržą.
2. Kaire ranka suimkite viršutinę rankeną, o dešine ranka suimkite tolimesnę rankeną. Laikykite prietaisą dešiniajame šone, kad išmetimo anga būtų kuo toliau nuo Jūsų.
3. Naudokite įkypai palenktą prietaisą, kurio vamzdžio galas turi būti nukreiptas žemyn. Norėdami pasiekti geriausių rezultatų, laikykite vamzdžio angą arti norimų susiurbti objektų.
4. Kai surinkimo krepšys prisipildys iki pat angos, ištuštinkite krepšį. Šiam tikslui pastumkite išjungimo (įjungimo) jungiklį į „STOP“ padėtį ir palaukite, kol pūteklis nustos veikti. Atlaisvinkite *Velcro* juostą prie alkūnės ir nusiimkite krepšį. Atidarykite kitą krepšio galą ir ištuštinkite jį. Uždarykite krepšį ir vėl pritvirtinkite prie pūteklio. Krepšį pritvirtinkite *Velcro* juosta.

SHRED'N'VAC nesklaidumai ir jų šalinimas

Problema	Priežastis	Sprendimas
Prietaisas veikia, tačiau nesiurbia arba siurbimo galia yra silpna	Užsikimšo alkūnė arba surinkimo krepšys	Patikrinkite alkūnę ir surinkimo krepšį, jei reikia, išvalykite. Įsitinkite, kad krepšys nėra sulenktas ties įėjimo anga naudojimo metu.
	Kliūtys siurbimo vamzdyje	Patikrinkite siurbimo vamzdį ir pašalinkite kliūtis. Venkite šlapių lapų.
Prietaisas netikėtai sustojo siurbimo metu ir starteris nepasileidžia	Ventiliatoriaus korpuso plote įstrigo objektas	Nuimkite siurbimo vamzdį ir patikrinkite ventiliatoriaus zoną. Pašalinkite objektą.
Prietaiso naudojimo metu jis užsikemša	Įsiurbtas per didelis objektas arba toks objektas, kurį sunku susmulkinti	Naudokite siurbliū lapams ir smulkioms šakelėms susiurbti, daugiausia ¼ colio skersmens ir 3 colių ilgio.

Darbas su prietaisu

Pūteklio funkcijos naudojimas

IŠPĖJIMAS

Visada dirbkite užsidėję apsauginius akinius, klausos apsaugos priemones, respiratorių ir imkitės visų saugumo priemonių, kad išvengtumėte rimtų sužeidimų. Nenukreipkite pūteklio vamzdžio į kitus žmones ar gyvūnus.

SVARBU

Siekdami išvengti variklio pažeidimo, neužblokuokite pūteklio vamzdžio angos, kad variklis neperkaistų.

PASTABA

Niekada nenaudokite didesnio greičio, nei reikalinga užduočiai atlikti. Atsiminkite, kad kuo didesnis variklio greitis, tuo triukšmingiau veikia pūteklis. Pūtekliai veikiant mažesniu greičiu, sukeliama ir mažiau dulkių. Pasirūpinkite, kad nešvarumų nenupūstumėte iš už savo nuosavybės ribų. Būkite atidus ir geras kaimynas.

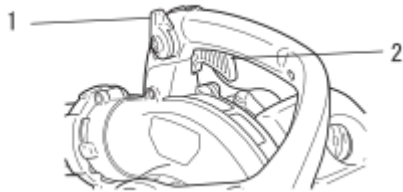

1. Droselio padėties svirtis
2. Droselio gaidukas

- ♦ Atidžiai perskaitykite skyrių apie saugumą.

1. Prietaisą naudokite tik tinkamu paros laiku.
2. Prieš pradėdami dirbti su prietaisu, leiskite varikliui įšilti – leiskite kelias minutes paveikti tuščiąja eiga.
3. Reguliuokite variklio greitį droselio gaiduku, o ilgiau trunkančiam darbui nustatykite variklio greitį droselio padėties svirtimi. Pasukite droselio padėties svirtį tolyn, kad veiktų mažesniu greičiu, arba atgal – kad veiktų didesniu greičiu.
4. Norėdami nupūsti daleles nuo kietų paviršių, rinkitės mažesnę greitį.
5. Didesnis greitis gali būti reikalingas nupūsti nešvarumus, purvą, sniegą ir pan. nuo vejų ir gėlynų.



Priežiūros darbai

Nurodymai, kaip prižiūrėti prietaisą

Dalys	Priežiūra	Puslapis	Kiekvieną kartą prieš pradedant dirbti	Kas mėnesį
Oro filtras	Patikrinti, išvalyti, pakeisti	22	•	
Kuro filtras	Patikrinti, pakeisti	23	•	
Uždegimo žvakė	Patikrinti, išvalyti, sureguliuoti, pakeisti	25		•
Karbiuratorius	Patikrinti	23		•
Aušinimo sistema	Patikrinti, išvalyti	24	•	
Išmetimo sistema	Patikrinti, sutvirtinti, išvalyti	24	•	
Starteris	Patikrinti	-	•	
Kuro sistema	Patikrinti	-	•	
Varžtai, veržlės ir sraigčiai	Patikrinti, suveržti, pakeisti	-	•	

SVARBU

Nurodyti laiko intervalai yra maksimalūs. Faktiškai naudodami prietaisą ir įgiję patirties patys galėsite nuspręsti, kada reikia atlikti priežiūros darbus.

Einamoji priežiūra

Kilus klausimams ar susidūrus su nesklandumais, susisieki su ECHO prekybos atstovu savo šalyje.

Oro filtro valymas



Reikalingi įrankiai: 25-50 mm (1-2 colių) valymo šepetys

Reikalinga dalis: oro filtras

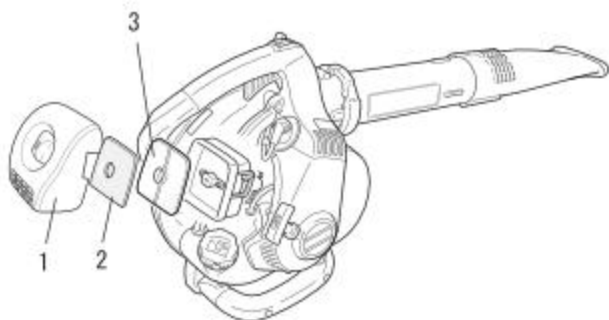

1. Oro filtro dangtis
2. Oro filtras (A)
3. Oro filtras (B)

1. Uždarykite droselinę sklendę (padėtis ). Tai apsaugos nuo nešvarumų patekimo į karbiuratoriaus angą, išėmus oro filtrą.
2. Nuimkite oro filtro dangtį. Nuvalykite purvą nuo dangčio vidaus.
3. Išimkite oro filtrą (A) ir oro filtrą (B) ir švelniai nubraukite daleles nuo filtro. Jeigu filtras yra pažeistas, prisigėręs kuro, labai nešvarus arba guminio sandariklio kraštai yra pažeisti, pakeiskite jį.
4. Jeigu filtrą galima naudoti toliau, įsitikinkite, kad:
 - Filtras tvirtai laikosi oro filtro zonoje;
 - Yra tinkamai įstatytas.
5. Uždėkite oro filtro dangtį.

Priežiūros darbai

Degalų filtro keitimas

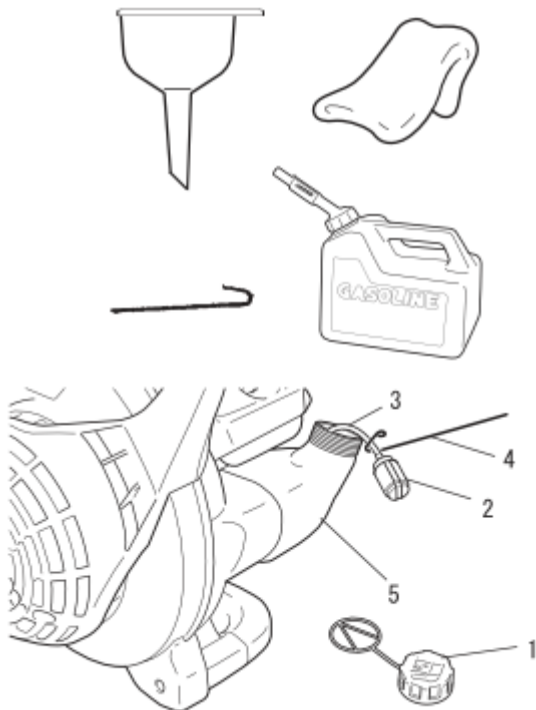

1. Degalų bakelio dangtelis
2. Degalų filtras
3. Degalų linija
4. Degalų linijos kablys
5. Degalų bakelis

Reikalingi įrankiai: 200-250 mm (8-10 colių) ilgio laidas, kurio vienas galas sulenktas kabliu, švari šluostė, piltuvėlis ir tinkamas degalų bakas
Reikalinga dalis: kuro linija ir filtras

PAVOJUS

Degalai yra LABAI degūs. Būkite itin atsargūs maišydami, sandėliuodami ar naudodami degalus.

PASTABA

Jeigu filtras yra itin nešvarus ir jo nebegalima tinkamai įdėti, pakeiskite filtrą nauju.

1. Šluoste nuvalykite purvą nuo ploto aplink degalų dangtelį ir ištuštinkite degalų bakelį.
2. Naudokite „degalų linijos kabli“, kad ištrauktumėte degalų liniją ir filtrą iš bako.
3. Išimkite filtrą iš linijos ir įdėkite naują filtrą.

Karbiuratoriaus reguliavimas

Variklio eksploatacijos pradžia

Naują variklį reikia eksploatuoti mažiausiai du degalų bakelio ciklus, prieš atliekant karbiuratoriaus reguliavimus. Eksploatacijos pradžios laikotarpiu variklio veiksmingumas didės, o išmetamos emisijos stabilizuosis. Jei reikia, gali būti reguliuojamas tuščios eigos greitis.



Reguliavimas didelės aukštumos atveju

Šio prietaiso variklio tinkama veikimui nereikalingas reguliavimas didelės aukštumos atveju.

Reikalingi įrankiai: atsuktuvus, tachometras (Echo P/N 99051130017)

Reikalinga dalis: nėra

Priežiūros darbai

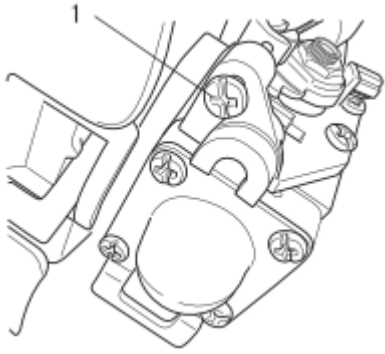

1. Varžtas

PASTABA

Kiekvienas prietaisas yra paleidžiamas gamykloje, o karbiuratoriaus parametrai nustatomi pagal emisijų reglamentus. Šis karbiuratorius neturi akceleracijos funkcijos ir nereikia atlikti didelės aukštumos reguliavimų.

Prieš reguliuojant

Patikrinkite, ar:

- oro filtras yra švarus ir tinkamai įstatytas;
- ant kibirkščių slopintuvo pertvaros nėra anglies;
- pūteklio vamzdžiai yra uždėti.

1. Užveskite variklį ir minutę leiskite dirbti tuščiąja eiga.
2. Varikliui veikiant, leiskite baigti išilti, esant pilnai atidarytam droseliui (5 minutes). Naudodami droselinę sklendę du kartus, išvarykite orą iš karbiuratoriaus kamerų.
3. Patikrinkite tuščiosios eigos greitį ir nustatykite iš naujo, jei reikia. Jeigu galite pasinaudoti tachometru, tuščios eigos varžto padėtis turi būti nustatyta pagal 26 puslapyje pateiktas specifikacijas. Pasukite tuščios eigos varžtą pagal laikrodžio rodyklę, kad padidintumėte tuščios eigos greitį, ir prieš laikrodžio rodyklę, jei norite sumažinti tuščios eigos greitį.

Aušinimo sistemos priežiūra

SVARBU

Norint išlaikyti tinkamą darbinę variklio temperatūrą, aušinimui skirtas oras turi laisvai judėti cilindro stabilizatoriaus zona. Ši oro srovė pašalina degimo karštį nuo variklio.

Perkaitinimas ir variklio gedimas gali atsirasti kai:

- oro įėjimo angos užsikemša ir aušinimui skirtas oras nepasiekia cilindro, arba
- ant cilindro išorinės pusės susikaupia dulkių ar žolių sancaupų. Šios sancaupos sulaiko variklį šilumą ir neleidžia karščiui pasišalinti. Aušinimo takų kliūčių pašalinimas ir cilindro stabilizatorių valymas laikomi „įprasta priežiūra“. Jeigu šie priežiūros darbai neatliekami, garantija netaikoma dėl šios priežasties atsiradusių gedimų atveju.

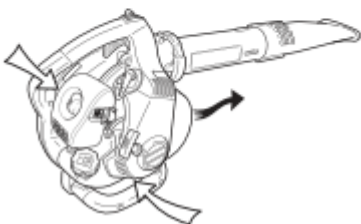

Reikalingi įrankiai: valymo šepetys

Reikalinga dalis: nėra, jei būsite atsargūs

Priežiūros darbai

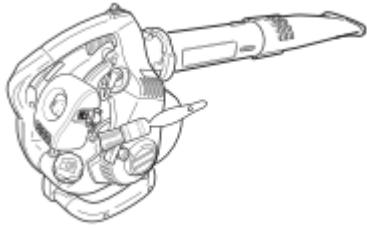

Grotelių valymas

1. Nuvalykite susikaupusius nešvarumus nuo grotelių virš degalų bakelio.

Išmetimo sistema

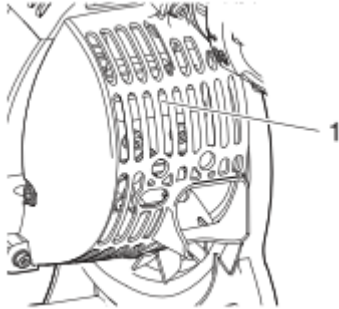

1. Duslintuvas

Anglies nuosėdos duslintuve lemia variklio galios sumažėjimą ir perkaitimą. Kibirkščių ribotuvo skydelį reikia tikrinti reguliariai. Nuvalykite nuosėdas nuo duslintuvo.

SVARBU

Nenuimkite duslintuvo dangčio. Pasitarkite su pardavimo atstovu savo šalyje.

Smulkinimo ašmenys

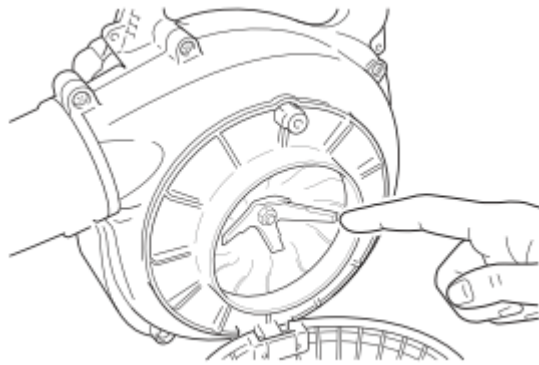

PAVOJUS

Niekada nenuimkite siurblio vamzdžio ir neatidarykite apsauginio ventiliatoriaus įrenginio, kai veikia SHRED´N´VAC funkcija, nes galite susižeisti. Visada mūvėkite tvirtas apsaugines pirštines dirbdami smulkinimo ašmenų zonoje.

SVARBU

Nenaudokite SHRED´N´VAC funkcijos, jeigu smulkinimo ašmenys yra apgadinti arba sulūžę. Gražinkite prietaisą ECHO atstovui, kad suremontuotų.

1. Kai variklis sustos, nuimkite uždegimo žvakės laidą ir siurblio vamzdį.
2. Pašalinkite susikaupusius nešvarumus nuo ašmenų ir patikrinkite, ar jie neapgadinti.
3. Įstatykite siurblio vamzdį. Vamzdžio įstatymo instrukcijas žr. skyriuje apie siurblio vamzdžio įstatymą ir surinkimo krepšio pritvirtinimą.

Uždegimo žvakės patikrinimas

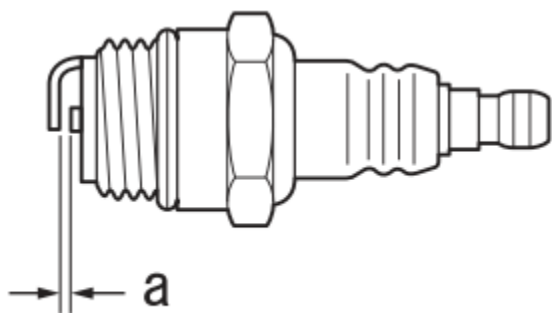
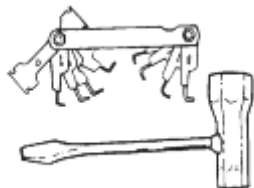

a: 0.6 - 0.7 mm

Reikalingi įrankiai: „T“ formos atsuktuvas, kontaktinis jutiklis
Reikalinga dalis: uždegimo žvakė

SVARBU

Naudokite tik NGK BPMR8Y uždegimo žvakę, kitaip galite rimtai sugadinti variklį.

1. Patikrinkite žvakės tarpelį. Tinkamas tarpas yra 0,6-0,7 mm.
2. Patikrinkite, ar nesusidėvėjo elektrodai.
3. Patikrinkite izoliatorių, ar nėra alyvos ir kitų nuosėdų.
4. Patikrinkite žvakę ir suveržkite iki 15 Nm-17 Nm (150 kgf cm – 170 kgf cm).

Gedimų nustatymo ir šalinimo lentelė

Problema	Diagnozė	Priežastis	Sprendimas
Sunku užvesti variklį, variklio apsukos nepastovios arba	Kuro nepatenka į persipildymo vamzdį	Kuro filtras yra užsikimšęs Kuro sistema yra užsikimšusi Sulipusios vidinės karbiuratoriaus dalys	Išvalykite arba pakeiskite Išvalykite Pasitarkite su ECHO atstovu
variklis neužsiveda	Kuras patenka į persipildymo vamzdį	Kuro blogėjimas Karbiuratoriaus problema	Pakeiskite kurą Pasitarkite su ECHO atstovu
	Alkūninis velenas nesisuka	Vidinis variklio gedimas	Pasitarkite su ECHO atstovu
	Uždegimo žvakė yra purvina arba sudrėkusi	Pasenę degalai Neteisingas tarpas tarp elektrodų Anglies nuosėdos Elektros sistemos gedimas	Pakeiskite degalus Sureguliuokite arba pakeiskite Sureguliuokite arba pakeiskite Pasitarkite su ECHO atstovu
Variklis užsiveda, bet padidinti apsukų nepavyksta		Nešvarus oro filtras Nešvarus degalų filtras Užsikimšęs kuro praėjimas Karbiuratoriaus reguliavimo problema	Išvalykite arba pakeiskite Išvalykite arba pakeiskite Pasitarkite su ECHO atstovu Pasitarkite su ECHO atstovu Išvalykite, sureguliuokite arba pakeiskite

Priežiūros darbai

		Uždegimo žvakės problema	Pasitarkite su ECHO atstovu
		Blokuotas išmetimo ventiliatorius arba duslintuvo ventiliatorius Užsikimšęs arba susidėvėjęs kibirkščių ribotuvo skydas	Pasitarkite su ECHO atstovu

- Patikros ir einamosios techninės priežiūros darbams atlikti reikalingos specializuotos žinios. Jei šių darbų atlikti patys nesugebate ir pašalinti gedimo savo jėgomis negalite, kreipkitės patarimo į ECHO prekybos atstovą savo šalyje. Nebandykite prietaiso ardyti.
- Jei gedimas prieš tai pateiktoje lentelėje nėra aprašytas ar iškilus kitokioms problemoms, kreipkitės patarimo į ECHO prekybos atstovą savo šalyje.
- Keisdami prietaiso detales, rinkitės tik originalias atsargines prietaisui tinkamas detales. Naudojant neoriginalias ar kitų gamintojų detales, prietaisas gali sugesti.

PASTABA

„ES“ paleistis (Žr. 2 psl.)

Kai neįmanoma lengvai patraukti starterio rankenėlės, tai laikoma vidiniu variklio gedimu.

Prašome kreiptis į pardavimo atstovą savo šalyje.

Neapdairiai išardžius prietaisą, galite susižeisti.

Ilgalaikis sandėliavimas (ilgiau kaip 30 dienų)



ĮSPĖJIMAS

Prietaiso naudojimo metu duslintuvas-katalizinis dulsiklis ir dangtis įkaista. Visada pasirūpinkite, kad išmetimo zonoje nebūtų degių dalelių prietaiso sandėliavimo ar transportavimo metu, kitaip kyla pavojus jums ir turtui.



Padėdami prietaisą ilgiam laikui (ilgiau kaip 30 dienų), atlikite tokius paruošiamuosius darbus:

1. Prietaisą laikykite sausoje, nedulkėtoje, vaikams neprieinamoje vietoje.



ĮSPĖJIMAS

Nelaikykite uždaroje patalpose, kur gali kauptis degalų garai. Laikykite atokiau nuo atviros liepsnos ir kibirkščių.



1. Išjungimo (įjungimo) jungiklis

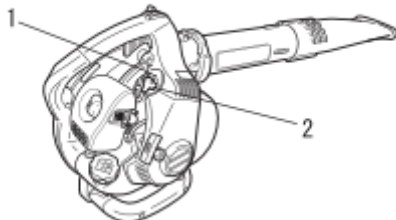

1. Uždegimo žvakė
2. Uždegimo žvakės dangtelis

2. Išjunkite jungiklį į „STOP“ padėtį.
3. Pašalinkite susikaupusį tepalą, alyvą, purvą ir daleles nuo prietaiso išorės.
4. Reguliariai sutepkite prietaisą ir atlikite kitus priežiūros darbus.
5. Priveržkite visus varžtus ir veržles.
6. Visiškai ištuštinkite degalų bakelį ir patraukite starterio rankenėlę kelis kartus, kad pašalintumėte degalų likučius iš karbiuratoriaus.
7. Išimkite uždegimo žvakę ir įpilkite 10 ml šviežios švrios ECHO alyvos, skirtos dvitakčiams varikliams į cilindrą per uždegimo žvakės angą.
 - A. Ant uždegimo žvakės angos uždėkite švrią šluostę.
 - B. 2-3 kartus patraukite starterio paleidimo rankenėlę, kad alyva patektų į variklį.
 - C. Per uždegimo žvakės angą stebėkite stūmoklio padėtį. Lėtai traukite paleidimo rankeną, kol stūmoklis pasieks aukščiausią tašką ir taip palikite.
8. Įdėkite uždegimo žvakę (neuždėkite dangtelio).
9. Atjunkite pūteklio vamzdžio sistemą nuo prietaiso.

Prietaisą ir jo detales šalinkite griežtai laikydamiesi savo šalyje galiojančių norminių teisės aktų reikalavimų; kreipkitės į prekybos atstovą savo šalyje, kad patartų kaip tinkamai išmesti prietaisą ar jo detales.

Atitikties deklaracija

Toliau pasirašęs gamintojas:

**YAMABIKO CORPORATION
7-2 SUEHIROCHO 1-CHOME OHME;
TOKIJAS (TOKYO) 198-8760
JAPAN (JAPONIJA)**

pareiškia, kad čia nurodytas naujas gaminys:

**VARIKLINIS PŪTEKLIS
Prekės ženklas: ECHO
Tipas: ES-255ES**

kurį surinko:

ECHO, INCORPORATED
400 Oakwood Road
Lake Zurich, Iliojaus valstija (*Illinois*) 60047-1564
JAV

atitinka:

- * direktyvos **98/37/EB (1998) dėl mašinų saugos** (ir direktyvos **2006/42/EB**: nuo 2009 m. gruodžio 29 d.) reikalavimus;
- * direktyvos **2004/108/EB** reikalavimus (harmonizuotas standartas **EN ISO 14982**);
- * direktyvos **2002/88/EB** reikalavimus;
- * direktyvos **2000/14/EB** reikalavimus;

Atitikties vertinimo procedūra atitinka pateiktą **V PRIEDE**

Išmatuotas garso galios lygis	104 dB(A)
Garantuojamas garso galios lygis	107 dB(A)

ES-255ES Serijos numeris 37016289 ir tolesnis

Tokijas,
2009 m. spalio 1 d.

YAMABIKO CORPORATION

Kazushige Oyu

K. OYURI

Igaliotasis atstovas Europoje:

Bendrovė: „Atlantic Bridge Limited“
Adresas: Atlantic House, PO Box 4800,
Earley, Reading RG5 4GB,
United Kingdom (Jungtinė Karalystė)

Philip Wicks
Generalinis direktorius

„YAMABIKO CORPORATION“

7-2 SUEHIROCHO 1-CHOME, OHME, TOKYO 198-8760, JAPONIJA

TELEFONAS: 81-428-32-6118, FAKSAS: 81-428-32-6145



Versta iš anglų kalbos

X750-011 55 3

X750 118-190 5

Visos autorių teisės saugomos „YAMABIKO CORPORATION“ 2007 m.