



LV LATVIEŠU VALODĀ
(norādījumi
oriģinālvalodā)

LIETOTĀJA ROKASGRĀMATA ZĀLES TRIMMERIS/KRŪMGRIEZIS SRM-520ES

BRĪDINĀJUMS



RŪPĪGI IZLASIET NORĀDĪJUMUS UN IEVĒROJIET DROŠAS
LIETOŠANAS NOTEIKUMUS.
PRETĒJĀ GADĪJUMĀ VAR TIKT IZRAISĪTI NOPIETNI SAVAINOJU-
MI.



Satura rādītājs

Izstrādājuma droša lietošana.....	3
Apraksts.....	8
Pirms darba sākšanas.....	9
Iepakojuma satura saraksts.....	9
Montāža.....	9
Versija ar U veida rokturi.....	9
Līdzsvarošana.....	11
Degvielas sagatavošana.....	14
Darbības ar dzinēju.....	15
Dzinēja iedarbināšana.....	15
Dzinēja apturēšana.....	16
Pļaušana.....	17
Plecu uzkabes lietošana.....	18
Pļaušanas pamatdarbības, izmantojot griezējgalvu ar neilona auklu.....	18
Pļaušanas pamatdarbības, izmantojot metāla asmeni.....	20
Apkope un uzturēšana.....	21
Apkopes norādījumi.....	21
Apkope un uzturēšana.....	21
Uzglabāšana.....	27
Tehniskie dati.....	28
Atbilstības deklarācija.....	29

Izstrādājuma droša lietošana

Svarīga informācija

BRĪDINĀJUMS

Pirms izstrādājuma lietošanas izlasiet lietotāja rokasgrāmatu.

Informācija par šo lietotāja rokasgrāmatu

- Šajā rokasgrāmatā ir ietverta nepieciešamā informācija par izstrādājuma montāžu, lietošanu un apkopi. Rūpīgi izlasiet rokasgrāmatu un apgūstiet tās saturu.
- Vienmēr glabājiet rokasgrāmatu viegli pieejamā vietā.
- Ja esat nozaudējis rokasgrāmatu vai tā ir bojāta un vairs nav lasāma, lūdzu, iegādājieties jaunu rokasgrāmatu no sava izplatītāja.
- Šajā rokasgrāmatā tiek lietotas SI sistēmas (starptautiskās mērvienību sistēmas) mērvienības. Iekavās norādītie skaitļi ir sniegti uzziņas nolūkā, un dažos gadījumos, iespējams, var būt nelielas pārrēķināšanas kļūdas. Pretējā gadījumā var tikt izraisīts negadījums vai smagi savainojumi.

Šī izstrādājuma paredzētais pielietojums

- Šis izstrādājums ir viegla augstas veiktspējas iekārta ar benzīna dzinēju, kas ir paredzēta nezāļu apkarošanai, zāles plaušanai un krūmāju apgriešanai vietās, kuras ir grūti apstrādāt, izmantojot citus līdzekļus.
- Šo iekārtu drīkst izmantot tikai iepriekš norādītajā nolūkā.
- Ja izstrādājums tiek uzlabots, šīs rokasgrāmatas saturs var tikt mainīts bez iepriekšēja brīdinājuma. Daži no lietotajiem attēliem var atšķirties no izstrādājuma, lai varētu sniegt saprotamākus paskaidrojumus.
- Ja jums rodas jebkādas neskaidrības vai bažas, vērsieties pie vietējā izplatītāja. Pretējā gadījumā var tikt izraisīts negadījums vai smagi savainojumi.

Aizliegums modificēt izstrādājumu

- Izstrādājumu nedrīkst modificēt.
Patvaļīga modificēšana var izraisīt negadījumu vai smagus savainojumus. Ražotāja sniegtā garantija neattiecas ne uz kādiem darbības traucējumiem, kuru iemesls ir izstrādājuma modifikācijas.

Aizliegums lietot nepārbaudītu izstrādājumu, kuram nav veikta apkope

- Izstrādājumu drīkst lietot tikai tad, ja ir veikta tā pārbaude un apkope. Vienmēr gādājiet par regulāru izstrādājuma pārbaudi un apkopi.
Pretējā gadījumā var tikt izraisīts negadījums vai smagi savainojumi.

Izstrādājuma aizdošana vai nodošana citai personai

- Ja izstrādājumu aizodat citai personai, gādājiet, lai kopā ar izstrādājumu tiktu nodrošināta arī lietotāja rokasgrāmata.
- Ja izstrādājumu nododat citai personai, lūdzu, kopā ar izstrādājumu nododiet arī lietotāja rokasgrāmatu.
Pretējā gadījumā var tikt izraisīts negadījums vai smagi savainojumi.

Izstrādājuma lietotāji

- Izstrādājumu nedrīkst lietot:
 - ◆ nogurušas personas;
 - ◆ personas alkohola reibumā;
 - ◆ personas, kas lieto medikamentus;
 - ◆ grūtnieces;
 - ◆ personas, kurām ir novājināts fiziskais stāvoklis;
 - ◆ personas, kas nav izlasījušas lietotāja rokasgrāmatu;
 - ◆ bērni.
- Nemiet vērā, ka lietotājs ir atbildīgs par negadījumiem vai apdraudējumiem, kas ir saistīti ar citām personām vai to īpašumu. Šo norādījumu neievērošana var izraisīt negadījumu.
- Šī izstrādājuma aizdedzes sistēmas darbības laikā tiek radīts elektromagnētiskais lauks. Magnētiskie lauki var izraisīt elektrokardiostimulatora darbības traucējumus vai kļūmi. Lai mazinātu veselības apdraudējumu, elektrokardiostimulatoru lietotājiem pirms šī izstrādājuma lietošanas ir ieteicams konsultēties ar savu ārstu un elektrokardiostimulatora ražotāju.



Izstrādājuma droša lietošana

BRĪDINĀJUMS

Vibrācija un aukstums

- Tiek uzskatīts, ka ķermeņa pakļaušana vibrācijai un aukstumam var izraisīt par Reino sindromu sauktu slimību, kas ietekmē noteiktu personu pirkstus. Ķermeņa pakļaušana vibrācijai un aukstumam var izraisīt pirkstu tirpšanu un dedzinošu sajūtu pirkstos, kam seko pirkstu krāsas izmaiņas un nejutīgums. Ir ieteicams ievērot tālāk norādītos piesardzības pasākumus, jo nav zināms minimālais vibrācijas un aukstuma iedarbības līmenis, kas var izraisīt šo slimību.
 - ◆ Uzturiet ķermeni siltu, īpašu uzmanību pievēršot galvas un kakla, pēdu un potīšu, kā arī plaukstu un to locītavu siltumam.
 - ◆ Lai nodrošinātu atbilstošu asins cirkulāciju, bieži pārtrauciet darbu un izpildiet enerģiskus roku vingrinājumus, kā arī nesmēķējiet.
 - ◆ Samaziniet ierīces lietošanas ilgumu. Katru dienu iepļānojiet darbus, kuru izpildei nav nepieciešams izmantot trimmeri vai citu rokās turamu motorizētu aprīkojumu.
 - ◆ Ja pirkstos jūtat nepatīkamu sajūtu un rodas to apsārtums un pietūkums, kam seko pirkstu krāsas izmaiņas un nejutīgums, pirms turpināt pakļaut savu ķermeni aukstumam un vibrācijai, konsultējieties ar savu ārstu.
- Šo norādījumu neievērošana var izraisīt veselības stāvokļa pasliktināšanos.

Nepārtrauktas slodzes izraisītas traumas

- Tiek uzskatīts, ka pirkstu, plaukstu, roku un plecu muskuļu un cīpslu pakļaušana pārmērīgai slodzei var izraisīt šo ķermeņa daļu jutīgumu, pietūkumu, nejutīgumu, vārgumu un asas sāpes. Noteiktas atkārtotas darbības ar rokām var radīt nepārtrauktas slodzes izraisītu traumu gūšanas risku. Lai mazinātu nepārtrauktas slodzes izraisītu traumu gūšanas risku, izpildiet tālāk sniegtos norādījumus.
 - ◆ Strādājot neturiet plauksta locītavu saliektā, izstieptā vai pagrieztā stāvoklī.
 - ◆ Regulāri pārtrauciet darbu, lai samazinātu atkārtoto darbību skaitu un atpūtinātu rokas. Atkārtoto kustību veiciet lēnāk un ar mazāku spēku.
 - ◆ Izpildiet plaukstu un roku muskuļu stiprināšanas vingrinājumus.
 - ◆ Ja pirkstos, plaukstās, plaukstu locītavās vai rokās jūtat tirpšanu, nejutīgumu vai sāpes, vērsieties pie ārsta. Jo ātrāk tiek diagnosticētas nepārtrauktas slodzes izraisītas traumas, jo lielāka ir iespējamība nepieļaut neatgriezeniskus nervu un muskuļu bojājumus.
- Šo norādījumu neievērošana var izraisīt veselības stāvokļa pasliktināšanos.

Atbilstoša apmācība

- Nepieļaujiet, ka izstrādājumu lieto personas, kas nav saņēmušas atbilstošu apmācību un nelieto aizsargaprīkojumu.
 - Pilnībā apgūstiet iekārtas vadības ierīču funkcijas un pareizu iekārtas lietošanu.
 - Iemācieties apturēt iekārtu un noslāpēt dzinēju.
 - Iemācieties ātri atāķēt uzkabei piestiprinātu iekārtu.
 - Nekādā gadījumā neļaujiet iekārtu lietot personām, kas nav saņēmušas atbilstošus norādījumus.
- Šo norādījumu neievērošana var izraisīt veselības stāvokļa pasliktināšanos.

Lietojiet piemērotu apģērbu.

- Nostipriniet matus tā, lai tie atrastos virs plecu līmeņa.
- Nelietojiet kaklasaites, rotaslietas vai brīvi krītošu apģērbu, kas var iekerties iekārtā.
- Nelietojiet apavus ar atvērtu purngalu, kā arī nestrādājiet bez apaviem vai ar nenosegtām kājām.

Šo piesardzības pasākumu neievērošana var izraisīt redzes vai dzirdes bojājumus, kā arī smagus savainojumus.



Aizsargaprīkojuma lietošana

- Strādājot ar trimmeri, noteikti lietojiet tālāk norādīto aizsargaprīkojumu.
 1. Galvas aizsargaprīkojums (ķivere): galvas aizsardzībai.
 2. Skaņu slāpējošās austiņas vai ausu aizbāžņi: dzirdes aizsardzībai.
 3. Aizsargbrilles: acu aizsardzībai.
 4. Sejsegs: sejas aizsardzībai.
 5. Aizsargcimdi: plaukstu aizsardzībai pret aukstumu un vibrāciju.
 6. Piemērota izmēra darba apģērbs (garas piedurknes, garas bikses): ķermeņa aizsardzībai.
 7. Izturīgi, neslidoši aizsargzābaki (ar noslēgtu purngalu un aizsargplāksnīti purngalā) vai neslidoši darba apavi (ar noslēgtu purngalu un aizsargplāksnīti purngalā): pēdu aizsardzībai.
 8. Apakšstilbu aizsargi: kāju aizsardzībai.

Šo piesardzības pasākumu neievērošana var izraisīt redzes vai dzirdes bojājumus, kā arī smagus savainojumus.

- Ja tas ir nepieciešams, lietojiet tālāk norādīto aizsargaprīkojumu.

- ◆ Respirators: elpošanas orgānu aizsardzībai.
- ◆ Bišu tīkls: aizsardzībai pret bitēm.

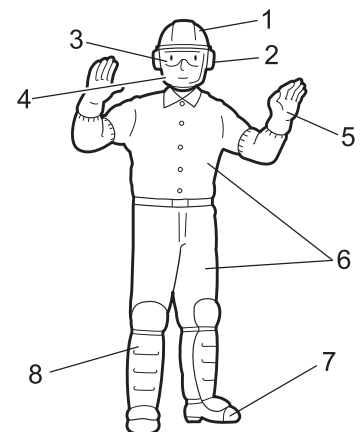

Izstrādājuma droša lietošana

BRĪDINĀJUMS

Lietošanas un darbināšanas vide

- Nelietojiet izstrādājumu tālāk norādītajos apstākļos.
 - ◆ Sliktos laikapstākļos
 - ◆ Stāvās nogāzēs vai slidenās vietās, kur nevarat nodrošināt stabilu kāju atbalstu
 - ◆ Naktī vai tumšās vietās, kur ir ierobežota redzamība
- Strādājot ar izstrādājumu lēzenā nogāzē, veiciet horizontālas, noteiktas kontūras kustības. Nokrītot, paslīdot vai nepareizi lietojot izstrādājumu, varat gūt smagus savainojumus.
- Lai negūtu traumas un nodrošinātu ērtu un drošu darbu, lietojiet iekārtu tikai tad, ja gaisa temperatūra ir diapazonā no -5 °C līdz 40 °C. Šo norādījumu neievērošana var izraisīt veselības stāvokļa pasliktināšanos.

Sagatavošanās savainojumu gūšanas situācijai

- Sagatavojieties maz ticamajai negadījuma rašanās vai savainojumu gūšanas situācijai.
 - ◆ Aptieciņa
 - ◆ Dvieļi un salvetes (lai apturētu asiņošanu)
 - ◆ Svīlpe vai mobilais tālrunis (lai lūgtu palīdzību trešajai pusei)
- Ja nespējat veikt pirmās palīdzības darbības vai lūgt palīdzību trešajai pusei, savainojums var kļūt smagāks.

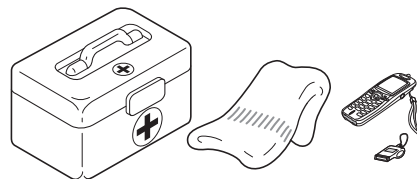

Drošība aizdegšanās vai dūmu rašanās gadījumā

- Ja pamanāt liesmas dzinējā vai dūmus, kas nerodas no izplūdes atveres, vispirms pārvietojieties drošā attālumā no izstrādājuma, lai izvairītos no savainojumiem.
- Izmantojot lāpstu, uzberiet liesmām smiltis vai citu līdzīgu materiālu, lai nepieļautu uguns izplatīšanos, vai nodzēsiet uguni, izmantojot ugunsdzēsības aparātu. Paniska rīcība var izraisīt uguns izplatīšanos un citu bojājumu paplašināšanos.



Brīdinājuma paziņojumi

BĪSTAMI

Ar šo simbolu, kuram seko vārds "BĪSTAMI", tiek apzīmēta darbība vai nosacījums, kas izraisīs lietotāja un tuvumā esošo personu smagus savainojumus vai nāvi.

BRĪDINĀJUMS

Ar šo simbolu, kuram seko vārds "BRĪDINĀJUMS", tiek apzīmēta darbība vai nosacījums, kas var izraisīt lietotāja un tuvumā esošo personu smagus savainojumus vai nāvi.

UZMANĪBU!

Ar vārdu "UZMANĪBU!" tiek apzīmēta potenciāli bīstama situācija, kas, ja netiek novērsta, var izraisīt vieglas vai vidēji smagus savainojumus.

Citi apzīmējumi



Ar pārsvītrotā apla simbolu tiek apzīmēts norādītās darbības aizliegums.

PIEZĪME

Šajā rāmītī ietvertajā ziņojumā ir sniegti padomi par izstrādājuma lietošanu, uzturēšanu un apkopi.







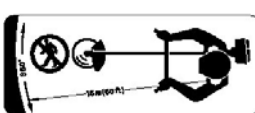











SVARĪGI

Rāmītī ietvertajā un ar vārdu "SVARĪGI" apzīmētajā tekstā ir ietverta svarīga informācija par šajā rokasgrāmatā aprakstītā izstrādājuma lietošanu, pārbaudi, apkopi un uzglabāšanu.

Simboli

Simbola forma/veids	Simbola apraksts/pielietojums	Simbola forma/veids	Simbola apraksts/pielietojums
	Rūpīgi izlasiet lietotāja rokasgrāmatu		Griezējinstrumenta vārpstas maksimālais griešanās ātrums (apgr./min)
	Lietojiet acu, ausu un galvas aizsargaprīkojumu		Citas personas nedrīkst atrasties tuvāk par 15 m

Izstrādājuma droša lietošana

Simbola forma/veids	Simbola apraksts/pielietojums	Simbola forma/veids	Simbola apraksts/pielietojums
	Lietojiet aizsargapavus un cimdus		Benzīna un eļļas maisījums
	Apturēšana ārkārtas gadījumā		Gaisa vārsta regulatora auksta dzinēja iedarbināšanas stāvoklis (gaisa vārsts ir aizvērts)
	Brīdinājums par mestiem priekšmetiem		Gaisa vārsta regulatora dzinēja darbības stāvoklis (gaisa vārsts ir atvērts)
	Brīdinājums par grūdienu uz sāniem		Karburatora regulēšana — tukšgaita
	Aizliegums lietot izstrādājumu bez aizsarga		U veida rokturis
	Aizliegums lietot metāla asmeņus		Lokveida rokturis
	Aizliegums lietot griezējgalvu ar neilona auklu		Apdegumu gūšanas risks
	Nelietojiet izstrādājumu slikti ventilētās vietās		Garantētais skaņas jaudas līmenis
	Aizdeģšanās risks		Dzinēja iedarbināšana
	Elektriskās strāvas trieciena gūšanas risks		

Izstrādājuma droša lietošana

Drošības simbolu etiķetes

- Šajā rokasgrāmatā aprakstītajiem izstrādājumiem ir piestiprināta tālāk redzamā drošības simbolu etiķete. Pirms izstrādājuma lietošanas pārlicinieties, ka saprotat drošības simbolu etiķetes nozīmi.
- Ja nodiluma vai bojājumu dēļ drošības simbolu etiķete ir kļuvusi nesalasāma vai tā ir atīmējusies un nozaudēta, iegādājieties jaunu drošības simbolu etiķeti no vietējā izplatītāja un piestipriniet to tālāk redzamajā attēlā norādītajā vietā. Etiķetei vienmēr ir jābūt salasāmai.

1. Drošības simbolu etiķete (daļas numurs 890617-43130)

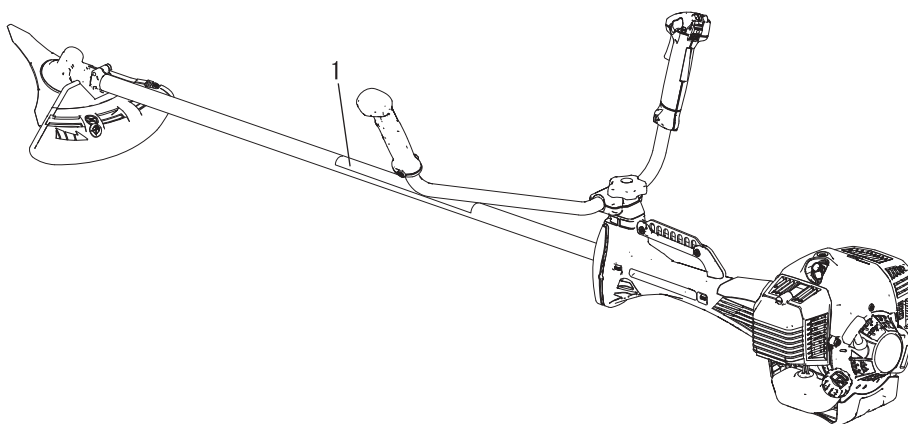
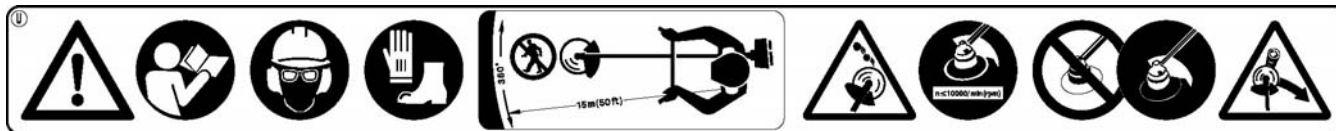

Apraksts

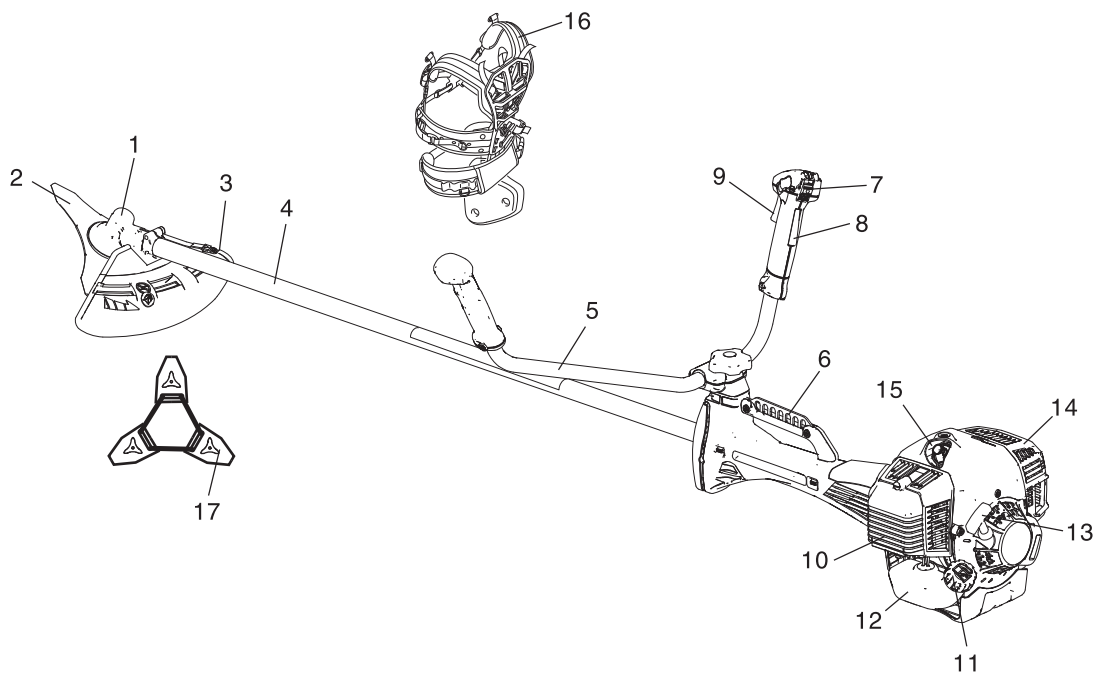

1. **Leņķa transmisija** — divi pārnēsumi, kas ļauj mainīt griešanās ass leņķi.
2. **Griezējinstrumenti** — 3 griezņu asmens zāles, likvidējamo dārza augu un nezāļu pļaušanai.
3. **Aizsargs** — ierīce, kas nodrošina lietotāja aizsardzību pret netīšu saskari ar griezējgalvu un mestajiem priekšmetiem.
4. **Vārpstas caurule** — iekārtas daļa, kas sedz spēka pārvada vārpstu.
5. **U veida rokturis** — velosipēda stūrei līdzīgā konstrukcija nodrošina mazāku darba radīto slodzi, nekā lietojot lokveida rokturi.
6. **Uzkabes stiprinājums** — ierīce, kurai var pieāķēt uzkabi.
7. **Aizdedzes slēdzis** — virs droseles regulatora korpusa piestiprināts bīdāmais slēdzis, kuru var pārvietot uz priekšu iedarbināšanas stāvoklī un uz aizmuguri apturēšanas stāvoklī.
8. **Droseles regulatora fiksators** — nodrošina droseles regulatora fiksēšanu tukšgaitas stāvoklī, līdz esat ar labo roku cieši satvēris rokturi.
9. **Droseles regulators** — ar lietotāja pirkstu vadāms dzinēja griešanās ātruma regulators.
10. **Gaisa filtra vāks** — nosedz gaisa filtru.
11. **Degvielas tvertnes vāciņš** — paredzēts degvielas tvertnes noslēgšanai.
12. **Degvielas tvertne** — tajā atrodas degviela un degvielas filtrs.
13. **Startera rokturis** — pavelkams rokturis, kas ļauj iedarbināt dzinēju.
14. **Klusinātāja vāks** — nosedz klusinātāju, nepieļaujot lietotāja saskari ar klusinātāja karsto virsmu.
15. **Aizdedzes svece**
16. **Plecu uzkabe** — regulējama siksa iekārtas iekāršanai.
17. **Asmens pārsegs** — pārvietojot iekārtu, lietojiet atbilstošo metāla asmens pārsegu.

Pirms darba sākšanas

Iepakojuma satura saraksts

- ♦ Iepakojuma kārbā ir atsevišķi iepakotas tālāk norādītās daļas.
- ♦ Pēc kārbas izpakošanas pārbaudiet tajā ietvertās daļas.
- ♦ Ja kāda daļa nav pievienota vai ir bojāta, sazinieties ar vietējo izplatītāju.

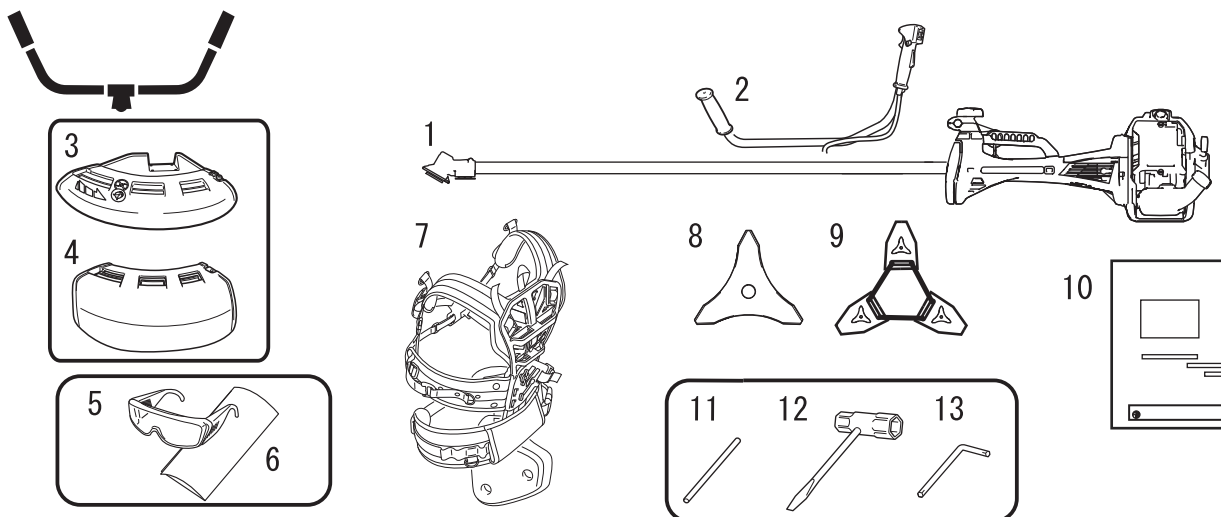

1. Dzinējs un vārpstas caurule
2. U veida rokturis
3. Aizsargs (metāla asmenim)
4. Aizsargs (griezējgalvai ar neilona auklu)
5. Aizsargbrilles (atbilstoši standartam ANSI Z 87.1)
6. Brīdinājuma zīmīte
7. Plecu uzkabe
8. 3 griežņu asmens
9. Asmens pārsegs
10. Lietotāja rokasgrāmata
11. Fiksēšanas rīks
12. Ārējā galatslēga
13. L veida atslēga

Montāža

⚠ BRĪDINĀJUMS

- Rūpīgi izlasiet lietotāja rokasgrāmata, lai nodrošinātu pareizu izstrādājuma montāžu. Nepareizi samontēta izstrādājuma lietošana var izraisīt negadījumu vai smagus savainojumus.



Versija ar U veida rokturi U veida roktura montāža

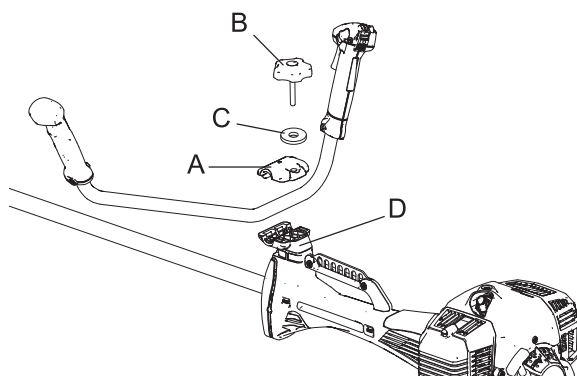

1. Ievietojiet augšējo roktura montāžas skavu (A) apakšējā roktura montāžas skavā (D) un nostipriniet rokturi, viegli pievelkot roktura montāžas bultskrūvi (8 mm) (B).
 2. Pielāgojiet roktura slīpumu līdz piemērotam stāvoklim (lai varētu ērti lietot izstrādājumu) un cieši pievelciet roktura montāžas bultskrūvi.
- C — starplika

Pirms darba sākšanas

Aizsarga uzstādīšana

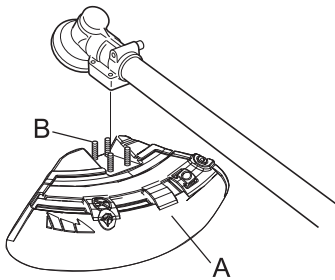

1. Novietojiet aizsargu (A) pret leņķa transmisijas montāžas daļu un pievelciet 4 bultskrūves (B).

Asmens uzstādīšana

⚠ BRĪDINĀJUMS

- Strādājot ar trimmera asmeni, lietojiet izturīgus darba cimdus.
- Pļaušanas laikā veicot trimmera asmens nomaiņu, pārliecinieties, ka dzinējs ir apturēts un asmeņi vairs negriežas.
- Apgriežot izstrādājumu, lai nomainītu trimmera asmeni, degvielas tvertnes vāciņam ir jābūt cieši pievilktam.
- Nemēģiniet uzstādīt trimmera asmeni ar vienu roku vai neizmantojot ārējo galatslēgu. Precīzi uzstādiet trimmera asmeni, izmantojot komplektācijā ietverto ārējo galatslēgu, un cieši pievelciet asmeni.
- Asmens pievilkšanai neizmantojiet nekādus citus rīkus, izņemot komplektācijā ietverto ārējo galatslēgu. Izmantojot pneimatisku vai elektrisku instrumentu, asmens var tikt pārmērīgi pievilkts un var tikt salauzts uzgrieznis vai dzenamā vārpsta.
- Ja asmens nostiprināšanai tiek izmantots nodilis uzgrieznis un ieliktnis, asmens var kļūt valīgs. Nomainiet tos pret jauniem. Pretējā gadījumā var tikt izraisīts negadījums, smagi savainojumi vai aizdegšanās.

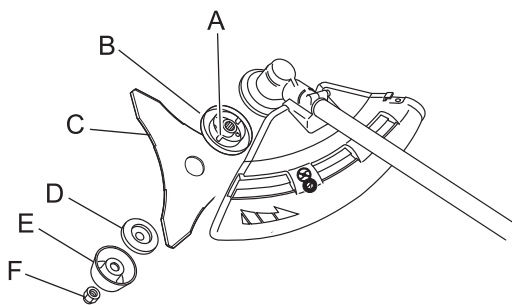

1. Pirms uzstādīšanas pārbaudiet asmeņus (C). Pārbaudiet, vai tie ir asi. Neasu asmeņu lietošana palielina asmeņu atslīdētāja risku. Nelielas plaisas var kļūt lielākas, izraisot asmens daļas nolūšanu un aizmešanu izstrādājuma lietošanas laikā. Atbrīvojieties no saplaisājušiem asmeņiem neatkarīgi no plaisas lieluma.
2. Ar roku cieši pievelciet asmens fiksatoru (B), asmeni, apakšējo asmens fiksatoru (B), ieliktni (E) un uzgriezni (F).

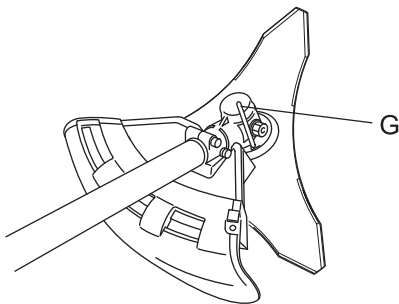

3. Ievietojiet fiksēšanas rīku (G) atverē, kas atrodas leņķa transmisijas labajā pusē, vienlaikus spiežot fiksatora atsperi uz kreiso pusi.
4. Ievietojiet fiksēšanas rīku dziļāk asmens fiksatora nostiprināšanas atverē (A), lai nofiksētu dzenamo vārpstu.

⚠ UZMANĪBU!

- Cieši nofiksējiet dzenamo vārpstu, izmantojot fiksēšanas rīku, lai nepieļautu vārpstas griešanos asmens montāžas laikā. Pretējā gadījumā nevarēsiet pietiekami cieši pievilkt asmens nostiprināšanas uzgriezni.

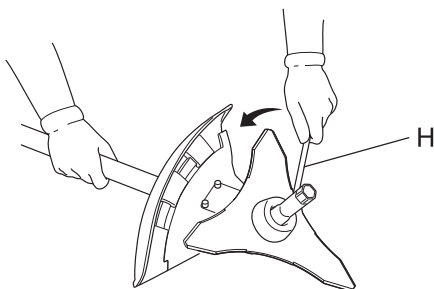

5. Pievelciet uzgriezni (pagriežot pretēji pulksteņrādītāju kustības virzienam), izmantojot ārējo galatslēgu (H). Pievelkot nekādā gadījumā nelietojiet sava ķermeņa svaru. Pretējā gadījumā var tikt bojāta uzgriežņa vītne.

Pirms darba sākšanas

Līdzsvarošana Plecu uzkabes regulēšana

⚠ BRĪDINĀJUMS

- Šis izstrādājums ir paredzēts dažādas miesasbūves lietotājiem, taču to, iespējams, nevarēs pielāgot īpaši garu personu augumam. Nelietojiet šo iekārtu, ja uzkabai piestiprinātas iekārtas griezējinstrumenti var pieskarties jūsu pēdām.

SVARĪGI

- Personas auguma parametri var ietekmēt līdzsvarošanai nepieciešamos pielāgojumus. Turklāt līdzsvarošanas procedūra var nebūt piemērota noteiktām iekārtām un dažām personām. Ja plecu uzkaube nav piemērota jūsu augumam vai to never atbilstoši pielāgot, lūdzu, vērsieties pēc palīdzības pie vietējā izplatītāja.

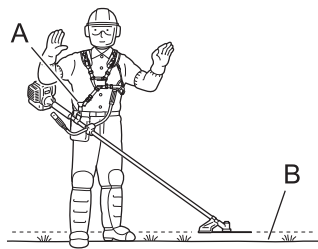

- ◆ Komplektācijā ietvertā plecu uzkaube ir piemērota standarta miesasbūves pieaugušajiem, kuru augums ir no 150 cm līdz 195 cm un vidukļa apkārtmērs ir no 60 cm līdz 140 cm.
- ◆ Lietojiet plecu uzkabi, ja tā ir ietverta komplektācijā vai tās lietošana ir ieteikta šajā rokasgrāmatā. Pielāgojiet gan uzkabi, gan iekārtas uzkabes savienotāju (A) tā, lai, iekārtai brīvi karājoties, griezējinstrumenti atrastos dažus centimetrus virs zemes līmeņa (B).
- ◆ Griezējinstrumentam un aizsargam ir jāatrodas horizontālā stāvoklī visos virzienos. Uzkariet iekārtu labajā pusē, kā tas ir redzams attēlā.

Līdzsvarošanas rīks, kas nodrošina griezējgalvas rotāciju horizontālā plaknē

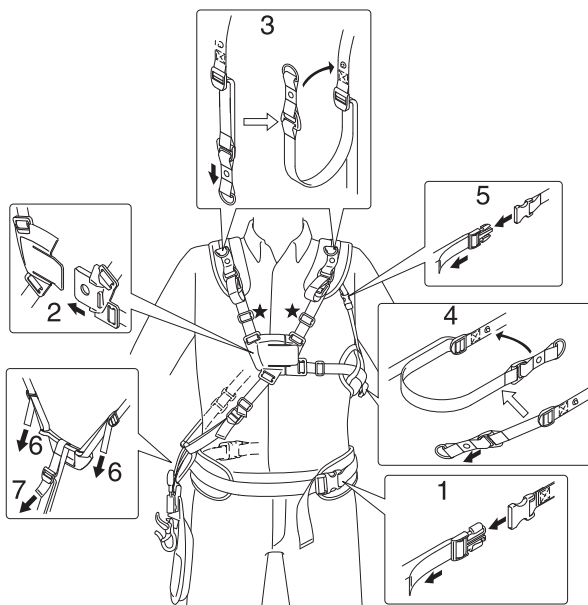

Uzkabes nostiprināšanas procedūra

1. Novietojiet vidukļa paliktni uz gūžas kaula, pēc tam nofiksējiet vidukļa sprādzi un pavelciet siksnu, lai pievilktu paliktni. Vidukļa paliktni ir ieteicams novietot nedaudz zemāk par jostas līmeni.
2. Atbrīvojiet plecu un krūšu siksnas un nofiksējiet krūšu sprādzi.
3. Pavelciet uz leju pleca paliktņa pielāgošanas siksnu, lai cieši nostiprinātu pleca paliktni, un pēc tam nofiksējiet siksnu pie pleca paliktņa.
4. Pavelciet sānu paliktņa pielāgošanas siksnu, lai cieši nostiprinātu sānu paliktni, un pēc tam nofiksējiet siksnu pie sānu paliktņa.
5. Nofiksējiet pielāgošanas sprādzi un pēc tam pavelciet uz leju pielāgošanas jostu, lai cieši nostiprinātu kreisās puses pleca paliktni un sānu paliktni.
6. Pielāgojiet piekāršanas plāksnes augstumu, pavelkot siksnas uz sānu paliktņa.
7. Pielāgojiet kājas paliktņa augstumu, līdz paliktnis atrodas tādā stāvoklī, kas ļauj ērti lietot iekārtu.

PIEZĪME

- Ja pēc iepriekš aprakstītās pielāgošanas procedūras izpildes joprojām jūtat, ka uzkaube ir pārāk cieša vai pārāk brīva, pielāgojiet uzkabes kopējo garumu atbilstoši savam augumam, pielāgojot ar zvaigznītēm apzīmētas daļas.

Pirms darba sākšanas

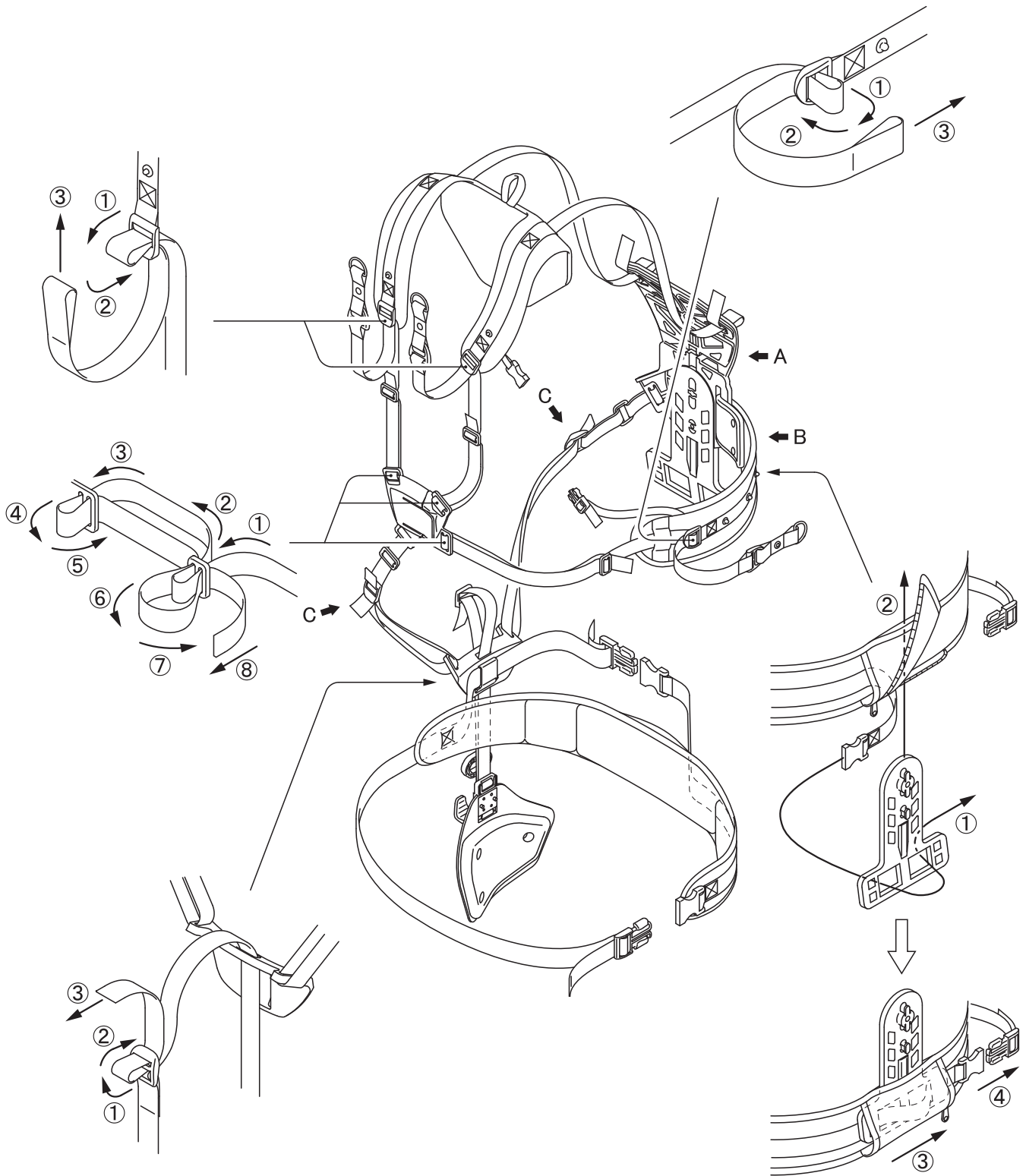

PIEZĪME

○ Ja nomaināt siksnu, piestipriniet to, kā tas ir redzams attēlā.

Pirms darba sākšanas

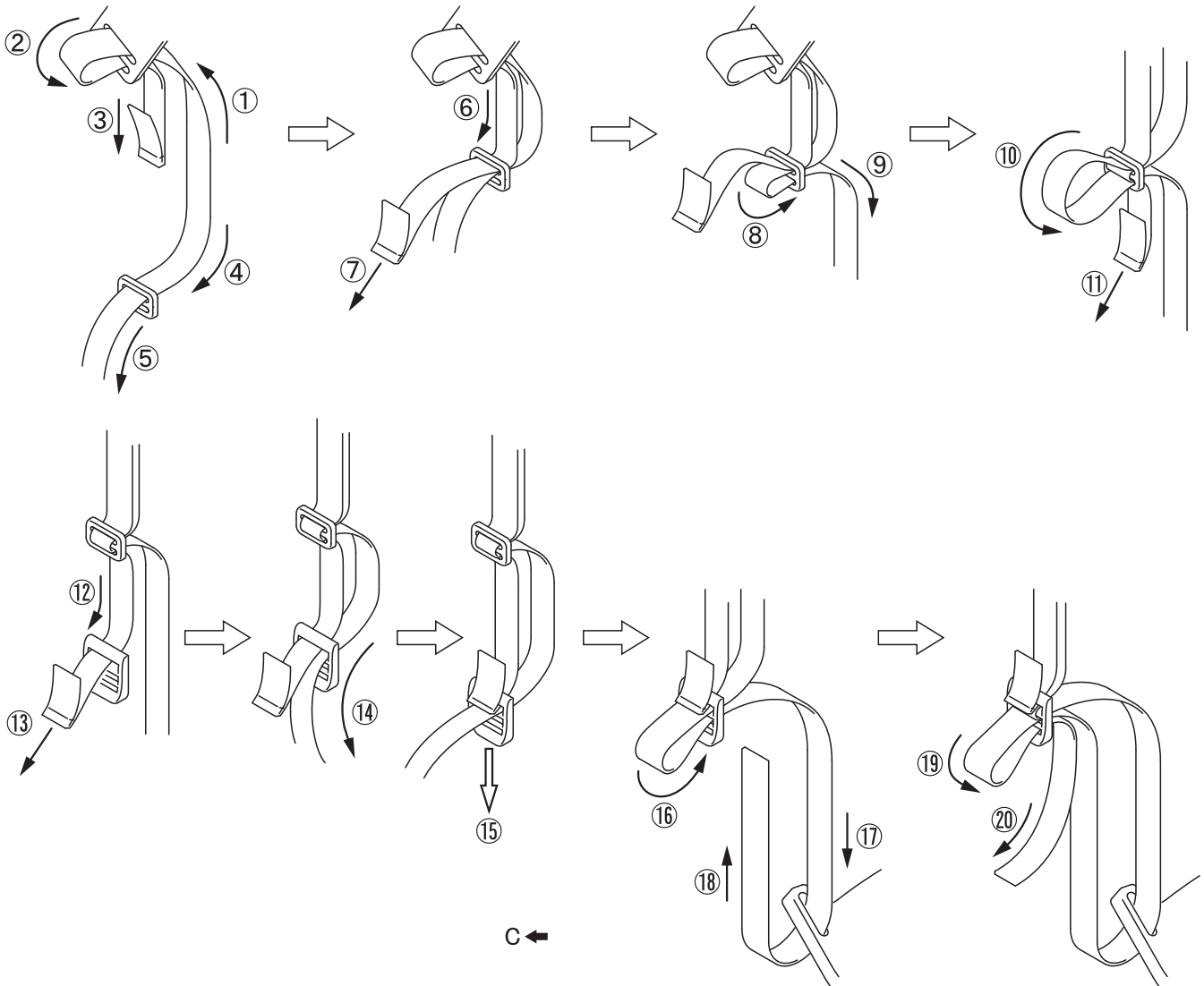
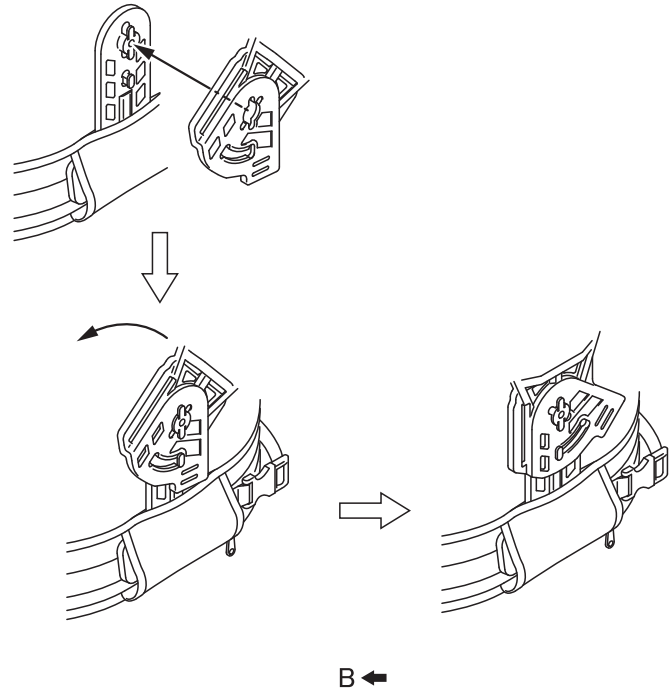
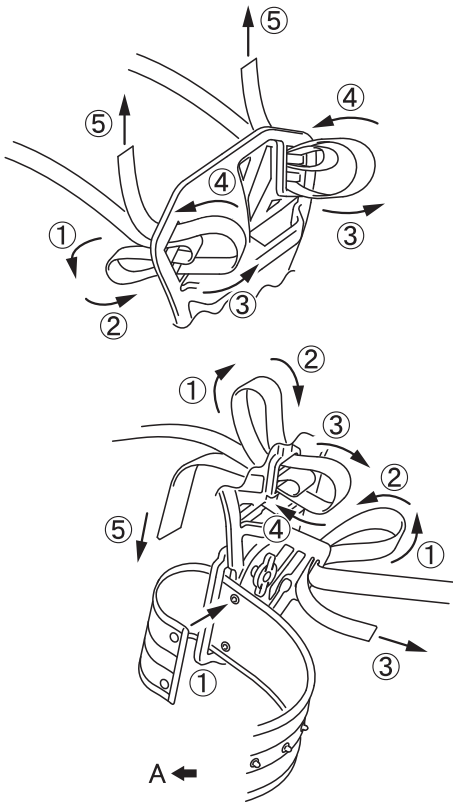

Pirms darba sākšanas

Degvielas sagatavošana

BĪSTAMI

- Neveiciet degvielas uzpildi, ja dzinējs ir sakarsis vai darbojas.
- Veicot degvielas uzpildi, nesmēķējiet un uzpildes vietas tuvumā neturiet atklātu liesmu. Pretējā gadījumā degviela var uzliesmot un izraisīt aizdegšanos, radot apdegumus.



BRĪDINĀJUMS

- Nekādā gadījumā neveiciet degvielas tvertņu uzpildi iekštelpās. Vienmēr veiciet degvielas tvertņu uzpildi ārpus telpām vietā, kur zemes virsmai nav seguma. Neveiciet izstrādājuma degvielas uzpildi, atrodoties uz kravas automašīnas iekraušanas platformas vai citā līdzīgā vietā.
- Degvielas tvertnēs un kannās var veidoties paaugstināts spiediens. Vienmēr lēni atveriet degvielas tvertņu vāciņus, lai nodrošinātu spiediena izlīdzināšanos. Pretējā gadījumā var izšļākties degviela.
- Saslaukiet pārmērīgas uzpildes dēļ pārplūdušo vai izlijušo degvielu. Izlijusi degviela var uzliesmot, izraisot aizdegšanos un apdegumus.
- Pēc degvielas uzpildes noteikti pārbaudiet degvielas cauruli, degvielas sistēmas blīves un zonu ap degvielas tvertnes vāciņu, lai pārliecinātos, vai šajās vietās nav radusies degvielas noplūde. Ja konstatējat degvielas noplūdi, nekavējoties pārtrauciet izstrādājuma lietošanu un sazinieties ar vietējo izplatītāju, lai veiktu izstrādājuma remontu. Jebkura degvielas noplūde var izraisīt aizdegšanos.
- Glabājiet degvielas uzpildes tvertni ēnainā vietā, kuras tuvumā nav uguns.
- Lietojiet apstiprinātu degvielas trauku.

SVARĪGI

- Degviela ir standarta kvalitātes benzīna un 2 taktu dzinējiem ar gaisa dzesēšanu paredzētas uzticama zīmola motoreļļas maisījums. Ir ieteicams izmantot svīnu nesaturušu benzīnu, kura oktāna skaitlis ir vismaz 89. Nelietojiet degvielu, kas satur metilspirtu vai vairāk nekā 10 % etilspirta.
- Uzglabājot degvielu, tā kļūst veca. Sajauciet tikai tik daudz degvielas, cik plānojat izmantot trīsdesmit (30) dienu laikā.

Degviela



- ♦ Ieteicamā maisījuma proporcija — 50:1 (2 %), lietojot standartiem ISO-L-EGD (ISO/CD 13738), JASO FC un JASO FD atbilstošu eļļu un eļļu ECHO Premium 50:1.
- ♦ Nesajauciet degvielu dzinēja degvielas tvertnē.

Degvielas uzpilde

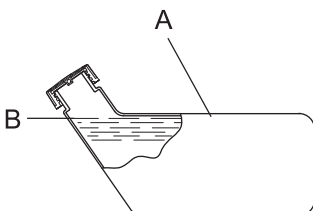

- ♦ Uzpildot degvielu, gādājiet, lai degvielas līmenis nerasnietu degvielas tvertnes atveri (A). Uzpildiet degvielu līdz ieteicamajam līmenim (līdz degvielas tvertnes izliekuma līmenim (B)).
- ♦ Pēc degvielas uzpildes cieši pievelciet degvielas tvertnes vāciņu.

Dzinēja iedarbināšana

BRĪDINĀJUMS

Iedarbinot dzinēju, noteikti ievērojiet tālāk norādītos piesardzības pasākumus.

- Pārvietojieties vismaz 3 m attālumā no vietas, kur veicāt degvielas uzpildi.
- Novietojiet izstrādājumu uz līdzenas virsmas labi ventilētā vietā.
- Pārbaudiet, vai nav radušās degvielas noplūdes.
- Pārbaudiet, vai metāla asmeņi nav saplaisājuši.
- Pārbaudiet visus uzgriežņus un bultskrūves, lai pārlicinātos, ka tie visi ir cieši pievilkti.
- Ap izstrādājumu jābūt pietiekami daudz brīvas vietas un tā tuvumā nedrīkst atrasties cilvēki vai dzīvnieki.
- Pārvietojiet droses regulatoru tukšgaitas stāvoklī un iedarbiniet dzinēju.
- Iedarbinot dzinēju, cieši piespiediet izstrādājumu pie zemes.
Piesardzības pasākumu neievērošana var izraisīt negadījumu, savainojumus vai pat nāvi.
- Pēc dzinēja iedarbināšanas pārbaudiet, vai nerodas neparastas vibrācijas vai skaņas. Ja konstatējat neparastas vibrācijas vai skaņas, nelietojiet izstrādājumu. Sazinieties ar vietējo izplatītāju, lai veiktu izstrādājuma remontu.
Ar nokritušām vai nolūzušām daļām saistīti negadījumi var izraisīt traumas vai smagus savainojumus.
- Dzinēja izplūdes gāzes satur indīgas vielas. Nelietojiet izstrādājumu telpās vai citās slikti ventilētās vietās.
Izplūdes gāzes var izraisīt saindēšanos.
- Izstrādājuma darbības laikā un kādu laiku pēc tā apturēšanas nepieskarieties klusinātājam, aizdedzes svecei, leņķa transmisijai un citām augstai temperatūrai pakļautām daļām.
Pieskaroties augstai temperatūrai pakļautai daļai, varat gūt apdegumus.
- Izstrādājuma darbības laikā nepieskarieties aizdedzes svecei, aizdedzes sveces vadam un citām augstam spriegumam pakļautām daļām.
Izstrādājuma darbības laikā pieskaroties augstam spriegumam pakļautai daļai, varat gūt elektriskās strāvas triecienu.
- Ja droses regulators atrodas tukšgaitas stāvoklī, taču, iedarbinot dzinēju, griežas griezējinstrumenti, pirms izstrādājuma lietošanas noregulējiet karburatoru.
Piesardzības pasākumu neievērošana var izraisīt negadījumu, savainojumus vai pat nāvi.
- Ja dzinējs tiek iedarbināts, izmantojot droses aizturi, griežas griezējinstrumenti. Pēc dzinēja iedarbināšanas nedaudz pavelciet droses regulatoru, lai nekavējoties atbrīvotu droses aizturi. Nekādā gadījumā neizmantojiet droses aizturi izstrādājuma lietošanas laikā.
Rotējošais asmens var izraisīt savainojumus.



PIEZĪME

- Vispirms startera rokturi velciet uz āru lēni un pēc tam dariet to straujāk. Neizvelciet uz āru vairāk par 2/3 no startera auklas kopēja garuma.
- Kad startera aukla tiek ievilkta, neatlaidiet startera rokturi.

Auksta dzinēja iedarbināšana

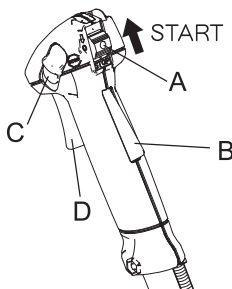

(Ja izstrādājums ir ilgstoši uzglabāts, pievienojiet aizdedzes sveces uznavu.)

1. Noņemiet asmens pārsegu.
2. Novietojiet izstrādājumu uz līdzenas virsmas un, izmantojot stieni vai līdzīgu priekšmetu, pārbaudiet, vai griezējinstrumenti nesaskaras ar zemes virsmu vai kādu citu instrumentu.
3. Pārslēdziet aizdedzes slēdzi (A) iedarbināšanas stāvoklī.
4. Pārlicinieties, ka droses regulators (D) atrodas tukšgaitas stāvoklī.

Darbības ar dzinēju

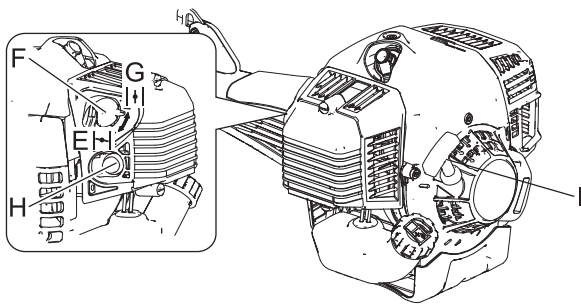

5. Pārvietojiet gaisa vārsta sviru (F) auksta dzinēja iedarbināšanas stāvoklī (E).
6. Secīgi nospiediet un atļaidiet iztukšošanas pūslīti (H), līdz tajā tiek iesūkta degviela.
7. Pārbaudiet, vai atrodaties drošā vietā, cieši satveriet izstrādājumu pēc iespējas tuvāk dzinējam, kā tas ir redzams attēlā, un vairākas reizes pavelciet startera rokturi (I).
8. Ja dzirdat sprādzienam līdzīgu skaņu un dzinējs nekavējoties pārstāj darboties, pārvietojiet gaisa vārsta sviru dzinēja darbības stāvoklī (G) un turpiniet vilkt startera rokturi, lai iedarbinātu dzinēju.
9. Ja dzinējs nepārstāj darboties, pārvietojiet gaisa vārsta sviru atpakaļ dzinēja darbības stāvoklī.
10. Ļaujiet dzinējam kādu laiku darboties tukšgaitā, lai tas uzsiltu.

* Ja dzinēju ir grūti iedarbināt, lietojiet droseles aizturi (C). (Līdz galam izvelciet droseles regulatoru, pabīdīet uz leju droseles aizturi, vienlaikus nospiežot droseles regulatora fiksatoru (B), un atļaidiet droseles regulatoru, lai aktivizētu droseles aizturi. Pēc dzinēja iedarbināšanas nedaudz pavelciet droseles regulatoru, lai nekavējoties atbrīvotu droseles aizturi.)

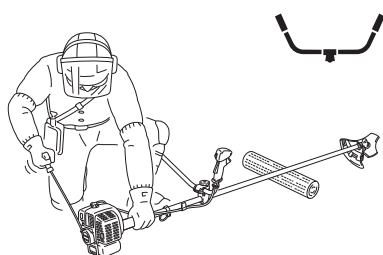

Silta dzinēja iedarbināšana

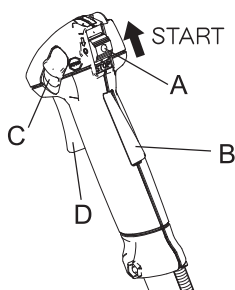

1. Pārslēdziet aizdedzes slēdzi (A) iedarbināšanas stāvoklī.
2. Pārliecinieties, ka droseles regulators (D) atrodas tukšgaitas stāvoklī.
3. Pārbaudiet, vai gaisa vārsta svira atrodas dzinēja darbības stāvoklī.
4. Ja iztukšošanas pūslīti nav redzama degviela, secīgi nospiediet un atļaidiet iztukšošanas pūslīti, līdz tajā tiek iesūkta degviela.
5. Pārbaudiet, vai atrodaties drošā vietā, cieši satveriet izstrādājumu pēc iespējas tuvāk dzinējam un pavelciet startera rokturi, lai iedarbinātu dzinēju.

Dzinēja apturēšana

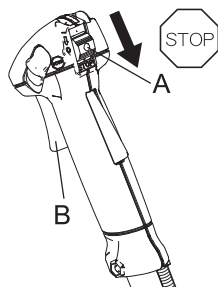

1. Pārvietojiet droseles regulatoru (B) tukšgaitas stāvoklī un pārslēdziet dzinēju tukšgaitas režīmā (maza apgriezumu skaita režīmā).
 2. Pārslēdziet aizdedzes slēdzi (A) apturēšanas stāvoklī.
 3. Ārkārtas gadījumā nekavējoties apturiet dzinēju, izmantojot aizdedzes slēdzi.
 4. Ja dzinējs netiek apturēts, pārvietojiet gaisa vārsta sviru auksta dzinēja iedarbināšanas stāvoklī. Dzinējs noslāps un apstāsies (apturēšana ārkārtas gadījumā).
- * Ja dzinējs neizdodas apturēt, izmantojot aizdedzes slēdzi, pirms atkārtotas izstrādājuma lietošanas nododiet to vietējam izplatītājam, lai veiktu aizdedzes slēdža pārbaudi un remontu.
5. Pirms veicat iekārtas apkopi vai remontu vai atstājat iekārtu bez uzraudzības, vienmēr atvienojiet aizdedzes sveces vadu no aizdedzes sveces, lai dzinēju nevarētu iedarbināt.

BĪSTAMI

- Griezējinstrumenta iesprūšanas gadījumā noteikti apturiet dzinēju.

Ja iesprūdušais griezējinstrumentu tiek atbrīvots un pēkšņi sāk griezties, var tikt izraisīti smagi savainojumi.

- Nelietojiet izstrādājumu, ja nav uzstādīts aizsargs.

Jebkuri ar griezējinstrumentu aizmestie objekti var izraisīt negadījumu vai smagus savainojumus.

- Apgabals 15 m rādiusā ap izstrādājumu ir uzskatāms par bīstamo zonu. Strādājot ar izstrādājumu, rūpīgi ievērojiet tālāk norādītos piesardzības pasākumus.

- ◆ Nepieļaujiet bērnu, citu personu un mājdzīvnieku atrašanos bīstamajā zonā.
- ◆ Ja cita persona ienāk bīstamajā zonā, apturiet dzinēju, lai griezējinstrumentu pārstātu griezties.
- ◆ Kad tuvojaties izstrādājuma lietotājam, pirms ienākšanas bīstamajā zonā brīdiniet lietotāju par savu klātbūtni, piemēram, metot zarus, un pēc tam pārbaudiet, vai dzinējs ir apturēts un griezējinstrumentu vairs negriežas.
- ◆ Ja strādājat ar izstrādājumu kopā ar citām personām, vienojieties par savstarpējās saziņas veidu un strādājiet vismaz 15 m attālumā viens no otra.

Jebkuri ar griezējinstrumentu aizmestie objekti un jebkāda veida saskare ar griezējinstrumentu var izraisīt redzes zaudēšanu vai letālu negadījumu.



BRĪDINĀJUMS

- Pirms darba sākšanas pārbaudiet darba apgabalu un novāciet visas tukšās bundžas un nelielos akmeņus, kas var tikt aizmesti ar griezējinstrumentu, kā arī visas auklas vai stieples, kas var tikt aptītas ap griezējinstrumentu.

Svešķermeņu vai ap griezējinstrumentu aptītu stiepli un citu materiālu aizmešana var izraisīt negadījumu vai smagus savainojumus.



- Tālāk norādītajos gadījumos nekavējoties apturiet dzinēju, pārliecinieties, ka griezējinstrumentu vairs negriežas, un tikai pēc tam pārbaudiet katru izstrādājuma daļu. Nomainiet jebkuru bojāto daļu.

- ◆ Ja darba laikā griezējinstrumentu atsitas pret akmeni, koka stumbru, stabu vai citu līdzīgu šķērslī.
- ◆ Ja izstrādājums pēkšņi sāk neparasti vibrēt.

Bojātu daļu turpmāka lietošana var izraisīt negadījumu vai smagus savainojumus.

- Darba laikā neturiet griezējinstrumentu paceltā stāvoklī. Strādājot griezējinstrumentus nedrīkst pacelt augstāk par ceļgalu līmeni.

Ja griezējinstrumentu tiek pacelts augstāk par ceļgalu līmeni, griešanās plakne tiek pārvietota tuvāk sejai un jebkuri ar griezējinstrumentu aizmestie objekti var izraisīt negadījumu vai smagus savainojumus.

Izstrādājuma pārvietošana

- Pārvietojot izstrādājumu tālāk aprakstītajās situācijās, apturiet dzinēju, pārliecinieties, ka trimmera asmens vairs negriežas, pēc tam uzstādiet trimmera asmens pārsegu un novietojiet klusinātāju tā, lai tas nesaskartos ar jūsu ķermeni.

- ◆ Pārvietojoties uz darba vietu.
- ◆ Pārvietojoties uz citu vietu, kamēr strādājat.
- ◆ Dodoties prom no darba vietas.

Šo piesardzības pasākumu neievērošana var izraisīt apdegumus vai smagus savainojumus.

- Ja izstrādājums tiek pārvietots ar automašīnu, iztukšojiet degvielas tvertni, uzstādiet asmens pārsegu un cieši nostipriniet izstrādājumu, lai nepieļautu tā kustību.

Ja izstrādājuma degvielas tvertnē ir degviela, izstrādājuma pārvietošana ar automašīnu var izraisīt aizdegšanos.

- Nekādā gadījumā nemēģiniet strādāt ar izstrādājumu, satverot to tikai ar vienu roku.

- Noteikti apļieciet īkšķus ap roktura spaliem, aptverot spalus ar īkšķiem un pārējiem pirkstiem.



Pļaušana

Plecu uzkabes lietošana

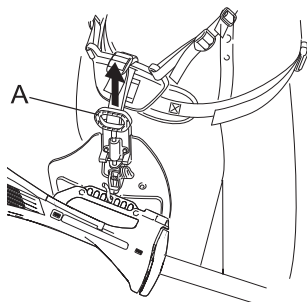

Vienmēr pareizi piestipriniet trimmeri plecu uzkabei.

- ♦ Nofiksējiet vidukļa siksnas sprādzi. Siksnai ir cieši jāpieguļ ķermenim.
- ♦ Piestipriniet izstrādājumu uzkabei.
- ♦ Pārliecinieties, lai plecu uzkabi būtu pareizi pielāgoti abiem pleciem un pielāgojiet siksnas tā, lai savienojuma vietu varētu nofiksēt, kā tas ir redzams attēlā.
- ♦ Pārbaudiet, vai uzkabe ir pareizi pielāgota, pārvietojot griezējinstrumentu paralēli zemes virsmai.
- ♦ Ja tas ir nepieciešams, atkārtoti pielāgojiet uzkabes stiprinājuma novietojumu.
- ♦ Plecu uzkabe ir aprīkota ar ārkārtas atbrīvošanas sistēmu. Aizdegšanās gadījumā vai citā ārkārtas situācijā pavelciet uz augšu ātrās atbrīvošanas tapu (A), lai ātri noņemtu uzkārtu izstrādājumu.

Pļaušanas pamatdarbības, izmantojot griezējgalvu ar neilona auklu

⚠ BRĪDINĀJUMS

- Griezējinstrumenta nepareiza lietošana var izraisīt smagus savainojumus. Izlasiet un ievērojiet visus šajā rokasgrāmatā sniegtos drošības norādījumus.
- Lietojiet tikai uzņēmuma YAMABIKO CORPORATION ieteiktos griezējinstrumentus.
- Ja pēc neilona auklas pielāgošanas aiz nogriešanas naža atrodas pārāk garš auklas posms, sākot griezties griezējgalvai, šis posms var tikt aizmests. Pretējā gadījumā var tikt izraisīts negadījums vai smagi savainojumi.

Precīza pļaušana

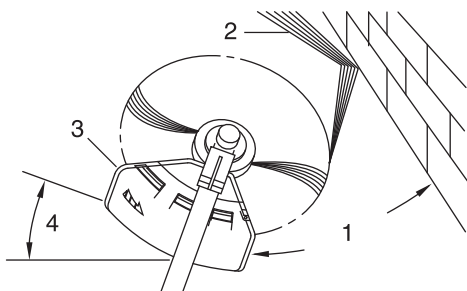

- ♦ Veicot šo darbību, trimmeris uzmanīgi jātuvināts nogriežamajam materiālam. Nedaudz sasveriet griezējgalvu, lai atliekas tiktu mestas virzienā prom no jums. Ja pļaujiet gar šķērslī, piemēram, žogu, sienu vai koku, tuvojieties šķērslim tādā leņķī, lai visas no šķēršļa ar rikošetu atlēkušās atliekas tiktu mestas virzienā prom no jums.
 - ♦ Lēnām tuviniet šķērslim griezējgalvu ar neilona auklu, līdz ir nopļauta visa zāle, taču nepieļaujiet auklas saskari ar šķērslī. Pļaujot gar metinātajiem vai pītajiem stieplu žogiem, uzmanieties, lai pietuvinātu griezējgalvu tikai līdz stieplei. Ja pārvietosiet griezējgalvu pārāk tuvu, aukla aplieksies ap stiepli un tiks norauta.
 - ♦ Pļaujot varat pa vienam nogriezt nezāļu kātus. Novietojiet griezējgalvu ar neilona auklu netālu no nezāles apakšdaļas. Nekādā gadījumā nenovietojiet griezējgalvu pārāk aukstu, jo tādējādi nezāles stiebrs var sākt drebēt un ieķerties auklā. Tā vietā, lai uzreiz nopļautu nezāles stiebru, ar pašu auklas galu pakāpeniski nogrieziet stiebru.
1. Leņķis attiecībā pret sienu
 2. Atliekas
 3. Pacelta naža puse
 4. Leņķis attiecībā pret zemes virsmu

Lokveida pļaušana

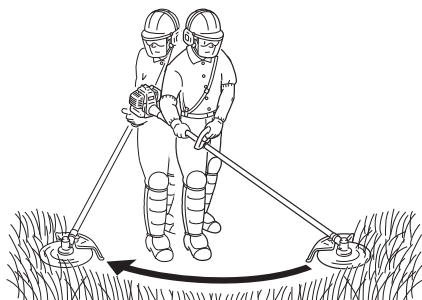

- ♦ Šī darbība ir zāles pļaušana plašā apgabalā, veicot ar trimmeri horizontālas lokveida kustības. Veiciet vienmērīgas kustības, nelietojot pārmērīgu spēku. Nemēģiniet pļaut zāli ar cirtieniem vai straujiem rāvieniem. Veicot pļaušanas kustību, sasveriet griezējgalvu ar neilona auklu tā, lai atliekas tiktu mestas virzienā prom no jums. Pēc tam veiciet kustību atpakaļ, nepļaujot zāli. Ja esat ļoti aizsargāts un jūs nesatrauc jūsu virzienā mestās atliekas, varat pļaut, veicot kustību abos virzienos.

Virsmas attīrīšana un malu apļaušana

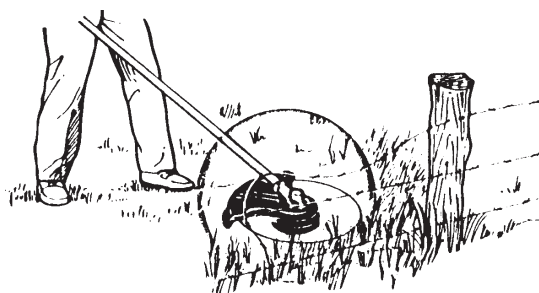
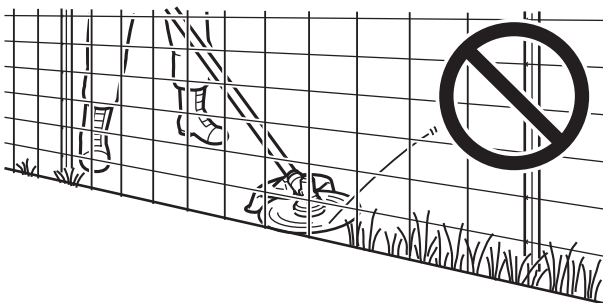
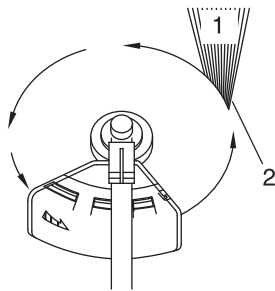
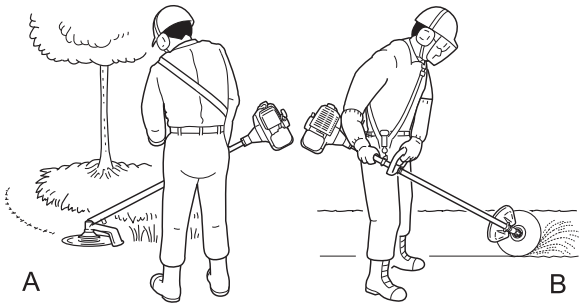

- ♦ Abas šīs darbības tiek veiktas, stāvā leņķī sasverot griezējgalvu ar neilona auklu. Virsmas attīrīšana (A) ir zemes virsmas pilnīga attīrīšana, noņemot augšējo augu slāni. Malu apļaušana (B) ir pār ietves vai piebraucamā ceļa malu pārkārušās zāles pļaušana. Gan virsmas attīrīšanas, gan malu apļaušanas laikā turiet iekārtu stāvā leņķī tādā stāvoklī, lai atliekas un no virsmas atdalījušies gruži un akmeņi netiktu mesti jūsu virzienā pat tad, ja tie ar rikošetu atlec no cietas virsmas.
- ♦ Lai gan attēlos ir redzams, kā veikt virsmas attīrīšanu un malu apļaušanu, katram lietotājam ir jāizvēlas savam augumam un pļaušanas apstākļiem piemērots leņķis.
- ♦ Gandrīz visos pļaušanas apstākļos ir ieteicams sasvērt griezējgalvu ar neilona auklu tā, lai saskare notiktu auklas loka vietā, kur aukla griežas virzienā prom no jums un aizsarga (skatiet attiecīgo attēlu). Tādējādi atliekas tiek mestas virzienā prom no jums.
- ♦ Ja griezējgalva tiek sasvērta uz nepareizo pusi, atliekas tiek mestas jūsu virzienā. Ja griezējgalva ar neilona auklu tiek turēta paralēli zemes virsmai tā, lai pļaušanai tiktu izmantots viss auklas loks, atliekas tiek mestas jūsu virzienā, pārmērīga pretestība izraisa dzinēja apgriezienu skaita samazināšanos un tiek patērēts daudz auklas.
- ♦ Griezējgalva ar neilona auklu griežas pretēji pulksteņrādītāju kustības virzienam. Nazis atrodas aizsarga kreisajā pusē.
 1. Atliekas
 2. Pļaujiet šajā pusē

- ♦ Nepieļaujiet auklas saskari ar cietiem nezāļu kātiem, koku stumbriem vai stiepļu žogiem.
- ♦ Ja aukla saskaras ar pītu vai metinātu stiepļu žogu vai biezu krūmāju, lietotāja virzienā var tikt mesti norauti auklas gali. Nopļaujiet zāli līdz šķērslim (piemēram, jebkuram no iepriekš minētajiem), taču nekādā gadījumā nepieļaujiet auklas saskari ar šķērslī un nevirziet auklu cauri šķērslim. Nepļaujiet tuvu šķērslim vai norobežojumam.
- ♦ Nepieļaujiet neilona auklas saskari ar saplēstu stiepļu žogu. Ar trimmeri var tikt nolauztas stieples daļas, kas var tikt aizmes-tas lielā ātrumā.

Pļaušana

Pļaušanas pamatdarbības, izmantojot metāla asmeni

BRĪDINĀJUMS

- Pļaušanas laikā ievērojiet tālāk sniegtos norādījumus.
 - ♦ Pārbaudiet, vai trimmera asmens ir cieši pievilkts tam paredzētajā vietā.
 - ♦ Nomainiet aizsargu, ja tas ir bojāts vai saplaisājis.
 - ♦ Nomainiet trimmera asmens uzgriezni, ja tas ir nodilis.
 - ♦ Nepieļaujiet asmens ieciršanos zemē.
 - ♦ Nelietojiet izstrādājumu, ja tā asmens ir neass, saliekts vai iepļīsis, ir mainījies asmens krāsa vai ir nodilis vai bojāts tā uzgrieznis.
 - ♦ Nedarbiniet dzinēju ar pilnu jaudu, ja tas nav pakļauts slodzei.

Pretējā gadījumā var tikt izraisīts negadījums vai smagi savainojumi.

- Lietojiet tikai uzņēmuma YAMABIKO CORPORATION ieteiktos griezējinstrumentus.
- Izmantotā asmens veidam ir jāatbilst pļaujamā materiāla veidam un izmēram. Nepiemērota vai neasa asmens lietošana var izraisīt smagus savainojumus. Asmeņiem ir jābūt asiem. Neasu asmeņu lietošana palielina atsitiena rašanās, kā arī savainojumu gūšanas un izraisīšanas risku.
 - ♦ Jebkurā situācijā, kurā tiek lietota neilona aukla, drīkst lietot zāles un nezāļu pļaušanai paredzētos plastmasas vai neilona asmeņus. Neizmantojiet šo asmeni blīvu nezāļu pļaušanai vai krūmāju apgriešanai.
 - ♦ 3 griežņu asmens ir īpaši paredzēts nezāļu un zāles pļaušanai. Lai nepieļautu atsitiena vai asmens pļūsuma izraisītus savainojumus, neizmantojiet 3 griežņu asmeni krūmāju vai koku zaru apgriešanai.
 - ♦ Nezāļu un zāles pļaušanai paredzētais 8 zobu asmens ir piemērots zāles, likvidējamo dārza augu un blīvu nezāļu pļaušanai. Neizmantojiet šo asmeni tādu krūmāju vai biezu krūmu apgriešanai, kuru zaru diametrs ir 19 mm vai lielāks.
 - ♦ Attīrīšanai paredzētais 22 zobu asmens ir piemērots tādu biezu krūmu un jaunu koku apgriešanai, kuru zaru diametrs nepārsniedz 64 mm.
 - ♦ Krūmāju apgriešanai paredzētais 80 zobu asmens ir piemērots tādu krūmāju un krūmu apgriešanai, kuru zaru diametrs nepārsniedz 13 mm.

Bojātu vai iepļīsušu asmeņu lietošana var izraisīt negadījumus un smagus savainojumus.

Atsitieni

- Atsitieni rodas, kad lielā ātrumā rotējošs trimmera asmens saskaras ar koka stumbru, stabu, akmeni vai citu cietu objektu, izraisot tūlītēju spēcīgu grūdienu.
- Atsitieni var izraisīt ļoti bīstamu situāciju, kurā zaudējat kontroli pār izstrādājumu.
- Piemēram, ja trimmera asmens priekšējā labās puses daļa (B) atsitās pret krūma zaru vai citu līdzīgu objektu, trimmera asmens izraisa strauju izstrādājuma grūdienu uz aizmušuri virzienā pa labi.
- Lai izvairītos no atsitiena, nepļaujiet, veicot kustību no kreisās uz labo pusi. Uzmanieties un nepieļaujiet trimmera asmens atsitēties pret jebkādiem cietiem objektiem.
- Pļaujiet tā, lai grieztais objekts saskartos ar asmens priekšējo kreisās puses daļu zonā, kas atbilst 1/3 no asmens diametra (A).

Pretējā gadījumā var tikt izraisīti savainojumi vai letāls negadījums.

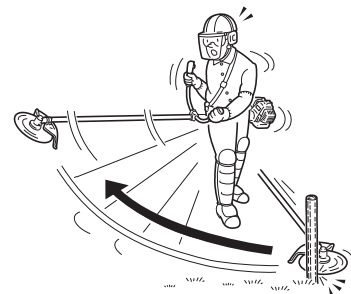
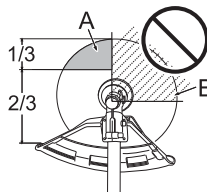

Nezāļu lokveida pļaušana

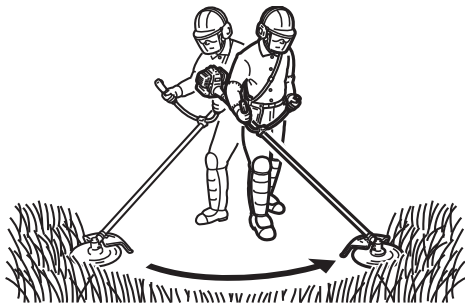

- ♦ Tā ir pļaušana, ar griezējinstrumentu veicot horizontālas lokveida kustības. Tādējādi varat ātri attīrīt ar parasto zāli un nezālēm aizaugušus apgabalus. Lokveida pļaušanu nedrīkst izmantot krūmu griešanai un tādu nezāļu pļaušanai, kurām ir resni un cieti stiebrī.
- ♦ Ja griezējinstrumentā ieķeras koka atvases vai krūma zari, neizmantojiet griezējinstrumentu kā atbalsta punktu ieķērušos zaru izņemšanai, jo tādējādi tiks izraisīti griezējinstrumenta darbības traucējumi.
- ♦ Tā vietā apturiet dzinēju un pakustiniet koka atvasi vai krūmu, lai atbrīvotu asmeņus.

Apkope un uzturēšana

BRĪDINĀJUMS

Veicot izstrādājuma pārbaudi un apkopi pēc tā lietošanas, ievērojiet tālāk norādītos piesardzības pasākumus.

- Izslēdziet dzinēju un nogaidiet, līdz dzinējs ir atdzisis; tikai pēc tam varat veikt izstrādājuma pārbaudi vai apkopi. Pretējā gadījumā varat gūt apdegumus.
- Pirms pārbaudu un apkopes veikšanas noņemiet aizdedzes sveces uzmavu. Izstrādājuma dzinēja neparedzēta iedarbināšana var izraisīt savainojumus.

SVARĪGI

- Pārbaudu un apkopes veikšanai ir nepieciešamas īpašas zināšanas. Ja pats nespējat veikt izstrādājuma pārbaudi un apkopi vai novērst darbības traucējumus, vērsieties pie vietējā izplatītāja. Nemēģiniet izjaukt izstrādājumu.

Apkopes norādījumi

Daļa	Apkopes darbības	Lappuse	Pirms lietošanas	Reizi mēnesī
Gaisa filtrs	Tīrīšana/nomaiņa	22	•	
Degvielas filtrs	Pārbaude/tīrīšana/nomaiņa	22	•	
Aizdedzes svece	Pārbaude/tīrīšana/regulēšana/nomaiņa	23		•
Karburators	Regulēšana/nomaiņa un regulēšana	22		•
Dzesēšanas sistēma	Pārbaude/tīrīšana	23	•	
Klusinātājs	Pārbaude/pievilkšana	23	•	
Klusinātājs	Tīrīšana	23		•**
Piedziņas vārpsta	Eļļošana	24		•**
Leņķa transmisija	Eļļošana	24		•*
Starteris	Pārbaude	-	•	
Nogriešanas nazis	Pārbaude/tīrīšana	-	•	
Degvielas sistēma	Pārbaude	22	•	
Skrūves, bultskrūves un uzgriežņi	Pārbaude, pievilkšana/nomaiņa	-	•	

*Vai pēc 50 motorstundām atkarībā no tā, kurš nosacījums izpildās pirmais. **Vai pēc 100 motorstundām atkarībā no tā, kurš nosacījums izpildās pirmais.

SVARĪGI

- Ir norādīti maksimālie laika intervāli. Nepieciešamo apkopes darbību biežums ir jānosaka atbilstoši faktiskajiem lietošanas apstākļiem un jūsu pieredzei.

Apkope un uzturēšana

Ja jums rodas jautājumi vai sarežģījumi, lūdzu, sazinieties ar vietējo izplatītāju.

Apkope un uzturēšana

Gaisa filtra tīrīšana

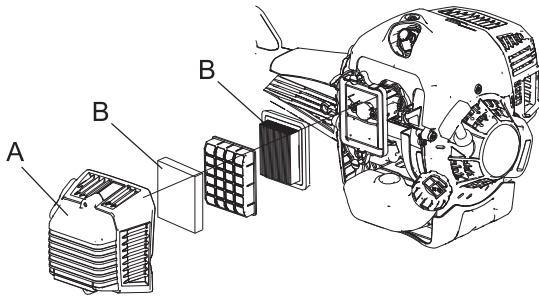

1. Aizveriet gaisa vārstu. Atskrūvējiet skrūvi un noņemiet gaisa filtra vāku (A).
2. Izņemiet gaisa filtru (B) (gaisa filtrs atrodas gaisa filtra vākā).
3. Ar birsti notīriet no filtra netīrumus vai iztīriet filtru, izmantojot saspiestu gaisu.
4. Ievietojiet atpakaļ filtru.
5. Uzlieciet atpakaļ vāku un pievelciet skrūvi.

Degvielas filtra nomaiņa

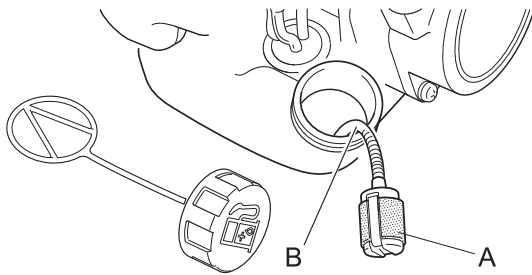

1. Izmantojot metāla stiepli vai līdzīgu priekšmetu, izvelciet degvielas filtru (A) caur degvielas tvertnes atveri.
2. Izvelciet veco filtru no degvielas caurules (B).
3. Uzstādiet jaunu filtru.

PIEZĪME

- Ja filtrs ir pārmērīgi netīrs vai to vairs nevar pareizi ievietot, nomainiet to.

Karburatora regulēšana

⚠ BRĪDINĀJUMS

- JŪS DRĪKSTAT VEIKT TIKAI TUKŠGAITAS REGULĒŠANU, pagriežot tukšgaitas regulēšanas skrūvi (T).
- Karburatora regulēšanas laikā griezējinstrumenti var kustēties. Pievērsiet īpašu uzmanību griezējinstrumentam un rīkojieties ļoti piesardzīgi, lai negūtu kustīgā griezējinstrumenta izraisītus savainojumus.
- Pēc karburatora noregulēšanas griezējinstrumenti nedrīkst griezties, kad dzinējs darbojas tukšgaitā. Pretējā gadījumā var tikt izraisīti smagi savainojumi.
- Jūs NEDRĪKSTAT veikt nekādas citas karburatora regulēšanas darbības, izņemot tukšgaitas regulēšanu. Visas citas regulēšanas darbības drīkst veikt TIKAI pilnvarota apkopi nodrošinoša izplatītāja darbinieki, jo pretējā gadījumā dzinēja darbības traucējumi var izraisīt smagus savainojumus.

⚠ UZMANĪBU!

- Ja rodas karburatora darbības traucējumi, sazinieties ar pilnvarotu izplatītāju, kas nodrošina apkopi.

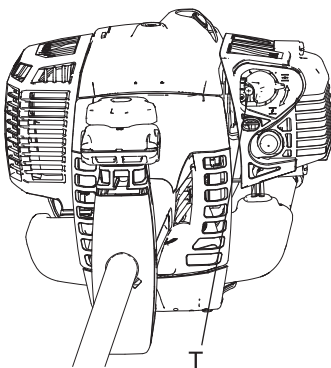

Rūpnīcā tiek testēta katra iekārta un karburators tiek noregulēts maksimālās veiktspējas nodrošināšanai.

Pirms karburatora regulēšanas iztīriet vai nomainiet gaisa filtru, iedarbiniet dzinēju un vairākas minūtes ļaujiet tam darboties, lai tas uzsiltu līdz darba temperatūrai.

Lai noregulētu karburatoru, veiciet tālāk norādītās darbības.

Grieziet tukšgaitas regulēšanas skrūvi (T) pulksteņrādītāju kustības virzienā, līdz sāk griezties griezējinstrumenti, pēc tam pagrieziet skrūvi (T) pretēji pulksteņrādītāju kustības virzienam (skrūvējot uz āru), līdz griezējinstrumenti pārstāj griezties. Pagrieziet skrūvi (T) pretēji pulksteņrādītāju kustības virzienam (skrūvējot uz āru) par vēl 1 apgriezieni.

PIEZĪME

- Ja, izmantojot tukšgaitas regulēšanas skrūvi (T), nevarat pareizi noregulēt karburatoru, sazinieties ar pilnvarotu izplatītāju, kas nodrošina apkopi.

Dzesēšanas sistēmas apkope

SVARĪGI

○ Lai uzturētu atbilstošu dzinēja darba temperatūru, dzesēšanas gaisam ir brīvi jāplūst caur cilindra rievoto daļu. Šī gaisa plūsma nodrošina degvielas sadegšanas radītā siltuma aizvadīšanu prom no dzinēja. Tālāk ir norādīti iemesli, kas var izraisīt pārkaršanu un dzinēja iekļīšanos.

♦ Ir nosprostotas gaisa ieplūdes atveres, tāpēc cilindrā nevar ieplūst dzesēšanas gaiss.

♦ Cilindra ārpusē ir uzkrājušies netīrumi un zāles atliekas. Šis slānis izolē dzinēju un nepieļauj siltuma aizvadīšanu.

Dzesēšanas kanāla nosprostošanu novēršana un cilindra rievu tīrīšana tiek uzskatītas par parastām apkopes darbībām. Garantija neattiecas uz jebkādiem darbības traucējumiem, kuru iemesls ir apkopes darbību neveikšana.

- ♦ Nepieļaujiet netīrumu iekļūšanu dzinējā un gaisa ieplūdes režģī.

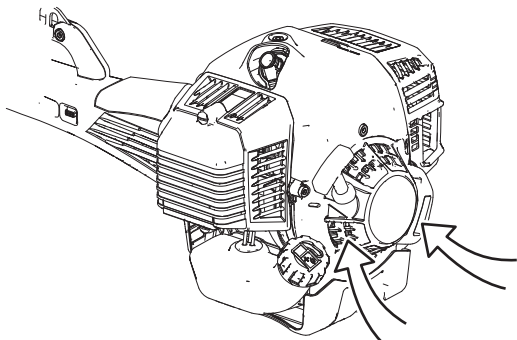

Gaisa ieplūdes atvere

Klusinātāja tīrīšana

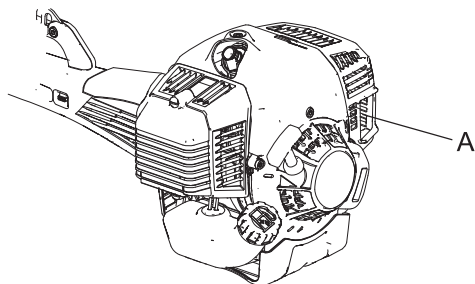

- ♦ Klusinātājā (A) uzkrājušās oglekļa nogulsnes izraisa dzinēja jaudas samazināšanos un pārkaršanu. Notīriet nogulsnes no klusinātāja.

SVARĪGI

Nenoņemiet klusinātāja vāku. Ja tas ir nepieciešams, sazinieties ar vietējo izplatītāju.

Degvielas sistēmas pārbaude

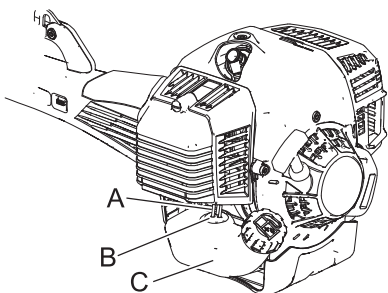

- ♦ Veiciet pārbaudi pirms katras lietošanas reizes.
- ♦ Pēc degvielas uzpildes pārbaudiet, vai zonā ap degvielas cauruli (A), degvielas bļīvi (B) vai degvielas tvertnes vāciņu (C) nav radušās degvielas noplūdes.
- ♦ Degvielas noplūdes gadījumā rodas aizdegšanās risks. Nekavējoties pārtrauciet iekārtas lietošanu un vērsieties pie vietējā izplatītāja, lai veiktu pārbaudi vai nomaiņu.

Aizdedzes sveces pārbaude

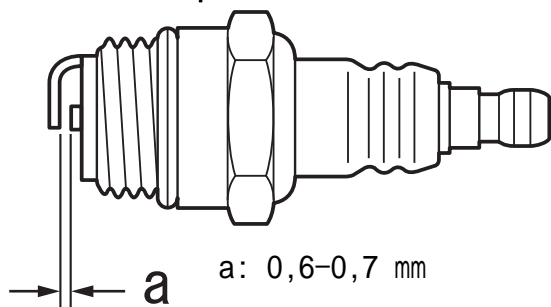

1. Pārbaudiet sveces spraugas izmēru. Spraugas izmēram ir jābūt no 0,6 mm līdz 0,7 mm.
2. Pārbaudiet, vai elektrods nav nolietojies.
3. Pārbaudiet, vai uz izolatora nav eļļas vai citu nogulšņu.
4. Ja elektrodi vai spaiļes ir nodiluši vai ir saplaisājušas keramikās daļas, nomainiet bojātās daļas pret jaunām.
5. Pievelciet ar spēku no 15 N m līdz 17 N m (no 150 kgf cm līdz 170 kgf cm).

* Dzirksteles rašanās pārbaude (lai pārbaudītu, vai aizdedzes svece rada dzirksteli) ir jāveic vietējā izplatītāja darbiniekiem.

Apkope un uzturēšana

Piedziņas vārpstas eļļošana

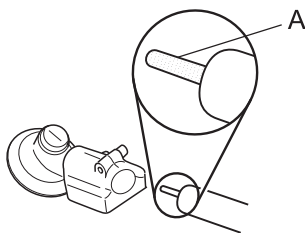

Ik pēc 100 motorstundām pārbaudiet piedziņas vārpstu (A) un uzklājiet papildu smērvielu, ja tās daudzums nav pietiekams.

PIEZĪME

Lietojiet augstas kvalitātes universālo litija smērvielu.

Leņķa transmisija

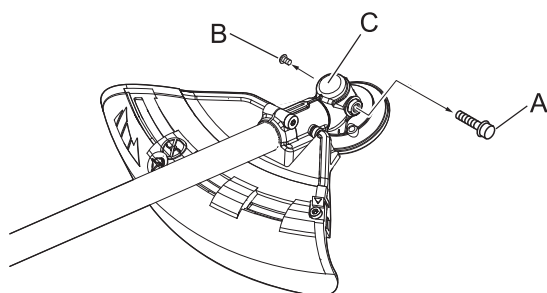

1. Izņemiet aizbāzni (A) un izskrūvējiet iztukšošanas skrūvi (B) no leņķa transmisijas (C).
2. Iepildiet transmisijā smērvielu, līdz tiek izspiesta vecā smērviela. Ja tas ir nepieciešams, lietojiet zemspiediena sūkni.

PIEZĪME

Lietojiet augstas kvalitātes universālo litija smērvielu.

3. Ieskrūvējiet atpakaļ iztukšošanas skrūvi un ievietojiet aizbāzni.

Asmens pārbaude

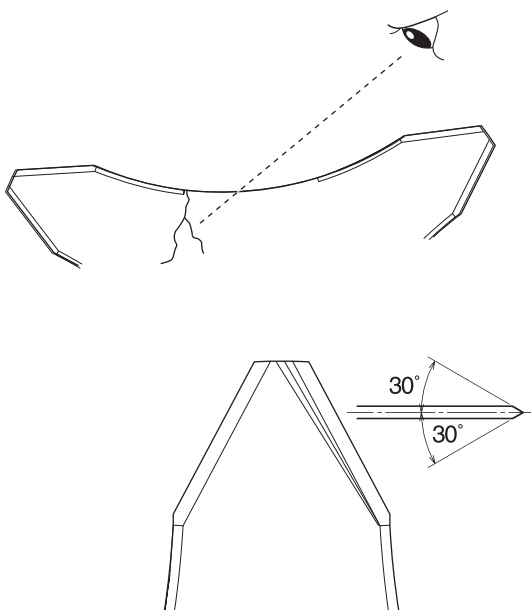

- ♦ Lietojiet tikai tādu asmeni, kuru ražotājs ir norādījis kā piemērotu šim modelim.
- ♦ Ja asmenī konstatējat plaisu, nelietojiet asmeni, bet nomainiet to pret jaunu.
- ♦ Pareizi uzstādiet asmeni saskaņā ar norādījumiem.

- ♦ Ja griešanas asmens ir kļuvis neass nolietojuma dēļ, apgrieziet asmeni otrādi, lai turpinātu to lietot.
- ♦ Ja asmenī rodas robs vai izliekums, palielinās vibrācija. Nomainiet to pret jaunu.
- ♦ Kad asināt asmeni, vienmērīgi uzasiniet 3 griešanas malas, izmantojot plakano vīli, kā tas ir redzams attēlā. Pretējā gadījumā tiks zaudēts asmens līdzsvars un palielināsies vibrācija.

Apkope un uzturēšana

Neilona auklas griezēja (papildus aprīkojums) uzstādīšana

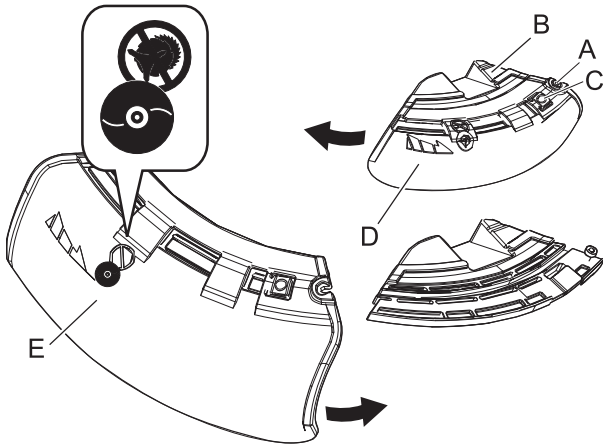

♦ Ir pieejami divu veidu aizsargi: viena veida aizsargi tiek izmantoti tikai kopā ar griezējgalvu ar neilona auklu, bet otra veida aizsargi tiek izmantoti tikai kopā ar metāla asmeni. Ja lietojat griezējgalvu ar neilona auklu, izmantojiet šī veida griezējgalvai paredzēto aizsargu.

1. Pilnībā atskrūvējiet bultskrūvi (A) skavas labajā pusē (B), lai pabīdītu aizsargu. Bultskrūvi nevar izņemt no skavas.
2. Nospiežot pogu (C), pabīdiet aizsargu (D) pa kreisi un noņemiet to.
3. Ievietojiet gropē cita veida aizsargu (E) un pabīdiet to pa labi, līdz tas atduras. Noteikti pievelciet bultskrūvi.

Problēmu novēršanas tabula

SVARĪGI

- Ja ir nepieciešams lietot rezerves daļas un materiālus, izmantojiet tikai oriģinālās daļas un īpaši šim mērķim paredzētus izstrādājumus un komponentus.
Citu ražotāju daļu vai šim mērķim neparedzētu komponentu lietošana var izraisīt darbības traucējumus.

Apkope un uzturēšana

Problēma	Atzinums	Iemesls	Risinājums
Nevar iedarbināt dzinēju		<ol style="list-style-type: none"> Degvielas tvertnē nav degvielas Apturēšanas slēdzis ir pārslēgts apturēšanas stāvoklī Pārmērīga degvielas iesūkšana Elektrosistēmas bojājumi Karburatora darbības traucējumi vai iekšējo daļu iesprūšana Dzinēja iekšējie darbības traucējumi 	<ol style="list-style-type: none"> Iepildiet degvielu Pārslēdziet iedarbināšanas stāvoklī Pēc apkopes iedarbiniet dzinēju Sazinieties ar vietējo izplatītāju Sazinieties ar vietējo izplatītāju Sazinieties ar vietējo izplatītāju
Dzinēju ir grūti iedarbināt, nevienmērīga griešanās	Pārplūdes caurulē ieplūst degviela	<ol style="list-style-type: none"> Degvielas novecošana Karburatora problēma 	<ol style="list-style-type: none"> Nomainiet degvielu pret jaunu Sazinieties ar vietējo izplatītāju
	Pārplūdes caurulē neieplūst degviela	<ol style="list-style-type: none"> Degvielas filtrs ir aizsērējis Degvielas sistēma ir aizsērējusi Iesprūst karburatora iekšējās daļas 	<ol style="list-style-type: none"> Iztīriet vai nomainiet Sazinieties ar vietējo izplatītāju Sazinieties ar vietējo izplatītāju
	Aizdedzes svece ir netīra vai mitra	<ol style="list-style-type: none"> Degvielas novecošana Neatbilstoša atstarpe starp elektrodiem Oglekļa nogulsnes Elektrosistēmas bojājumi 	<ol style="list-style-type: none"> Nomainiet Nomainiet Nomainiet Sazinieties ar vietējo izplatītāju
Dzinējs sāk darboties, taču nevar palielināt apgriezīgu skaitu		<ol style="list-style-type: none"> Netīrs gaisa filtrs Netīrs degvielas filtrs Nosprostots degvielas kanāls Karburatora regulēšanas problēma Nosprostota izplūdes atvere vai klusinātāja atvere 	<ol style="list-style-type: none"> Iztīriet vai nomainiet Iztīriet vai nomainiet Sazinieties ar vietējo izplatītāju Noregulējiet Iztīriet
Dzinējs pārtrauc darboties		<ol style="list-style-type: none"> Karburatora regulēšanas problēma Elektrosistēmas bojājumi 	<ol style="list-style-type: none"> Noregulējiet Sazinieties ar vietējo izplatītāju
Dzinēju nevar apturēt		<ol style="list-style-type: none"> Apturēšanas slēdža darbības traucējumi 	<ol style="list-style-type: none"> Veiciet ārkārtas apturēšanu un sazinieties ar vietējo izplatītāju
Griezējinstrumenti griežas, kad dzinējs darbojas tukšgaitā		<ol style="list-style-type: none"> Karburatora regulēšanas problēma Bojāta sajūga atspere 	<ol style="list-style-type: none"> Noregulējiet Sazinieties ar vietējo izplatītāju

- ♦ Ja rodas kāda problēma, kas nav aprakstīta iepriekš redzamajā tabulā, vai citi līdzīgi sarežģījumi, vērsieties pie vietējā izplatītāja.
- ♦ Lūdzam sazināties ar vietējo izplatītāju, lai atbrīvotos no izstrādājuma vai tā daļām saskaņā ar valsts likumiem.

Ražotājs

YAMABIKO CORPORATION

7-2 SUEHIROCHO 1-CHOME, OHME, TOKYO 198-8760, JAPĀNA

Pilnvarotais pārstāvis Eiropā

Atlantic Bridge Limited

Atlantic House, PO Box 4800, Earley, Reading RG5 4GB, Apvienotā Karaliste

Apkope un uzturēšana

Uzglabāšana

Ilgtermiņa uzglabāšana (30 dienas vai ilgāk)

BRĪDINĀJUMS

○ Neuzglabāriet izstrādājumu noslēgtās, ar degvielas izgarojumiem pildītās vietās vai atklātu liesmu vai dzirksteļu tuvumā.

Tas var izraisīt aizdegšanos.



Novietojot izstrādājumu ilgtermiņa uzglabāšanai (uz 30 dienām vai ilgāk), veiciet tālāk norādītos ar uzglabāšanu saistītos sagatavošanas darbus.

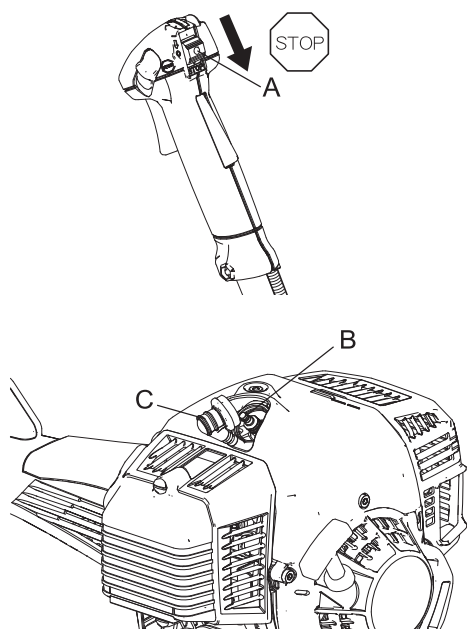

1. Pilnībā iztukšojiet degvielas tvertni.
2. Vairākas reizes secīgi nospiediet un atlaidiet iztukšošanas pūslīti, lai no tā izvadītu degvielu.
3. Iedarbiniet dzinēju un darbiniet to tukšgaitā, līdz tas pats noslāpst.
4. Pārslēdziet aizdedzes slēdzi (A) apturēšanas stāvoklī.
5. Kad izstrādājums ir pietiekami atdzisis, noslaukiet no tā ārējām virsmām smērvielu, eļļu, putekļus, nefūrumus un citus materiālus.
6. Veiciet periodiskās pārbaudes, kas ir norādītas šajā rokasgrāmatā.
7. Pārbaudiet, vai skrūves un uzgriežņi ir pievilkti. Pievelciet visas vaļīgās skrūves un uzgriežņus.
8. Izņemiet aizdedzes sveci (B) un caur uzstādīšanas atveri iepildiet cilindrā atbilstošu daudzumu (aptuveni 10 ml) tīras, jaunas 2 taktu dzinējiem paredzētas motoreļļas.
9. Pārsedziet aizdedzes sveces uzstādīšanas atveri ar tīru drānu.
10. 2 vai 3 reizes pavelciet startera rokturi, lai izplatītu motoreļļu cilindrā.
11. Caur aizdedzes sveces atveri novērojiet virzuļa novietojumu. Lēni velciet ar roku darbināmā startera rokturi, līdz virzulis sasniedz augstāko gājiena punktu, un atstājiet to tur.
12. Ievietojiet aizdedzes sveci. (Nepievienojiet aizdedzes sveces uznavu (C).)
13. Uzlieciet trimmera asmenim pārsegu, ietiniet dzinēja daļu plastmasas maisā vai citā pārklājā un novietojiet izstrādājumu uzglabāšanai sausā vietā, kur nav putekļu un kurai nevar piekļūt bērni.

Tehniskie dati

	SRM-520ES
Ārējie izmēri: Garums × platums × augstums	1835 × 705 × 560 mm
Svars: Iekārta bez degvielas, griezējinstrumenta un aizsarga (ISO11806) Iekārta ar degvielu, norādīto griezējinstrumentu, aizsargu un uzskabi	9,0 kg 11,7 kg
Tilpums: Degvielas tvertne	0,79 l
Griezējinstrumenti: Norādītā griezējinstrumenta efektīvais griešanas dziļums Norādītā asmens diametrs Norādītā asmens biezums Griezējzobu skaits Asmens centrālās atveres diametrs Asmens griešanās ātrums ar maksimālo aļļauto dzinēja apgriezīenu skaitu	80 mm 255 mm 3,0 mm 3 25,4 mm 10 000 apgr./min
Pārnesumskaitlis: Pārnesumskaitlis un eļļošana	Samazinājums: 1,33; augstas kvalitātes litija smērvīla
Dzenamās vārpstas griešanās virziens, skatoties no augšpuses:	Pretēji pulksteņrādītāju kustības virzienam
Dzinējs: Tips Dzinēja darba tilpums Maksimālā vārpstas bremzēšanas jauda, kas ir mērita atbilstoši standartam ISO 8893 Dzinēja apgriezīenu skaits, darbojoties ar maksimālo jaudu Ieteicamais maksimālais dzinēja apgriezīenu skaits (ja ir uzstādīts STD instruments) Ieteicamais dzinēja apgriezīenu skaits tukšgaitā Karburators Aizdedze Aizdedzes svece Starteris Sajūgs	Viencilindra divtaktu motors ar gaisa dzesēšanu 50,2 ml (cm ³) 2,16 kW 12 000 apgr./min 9000 apgr./min 2800 apgr./min Diafragmas tipa Spararata magneto — CDI sistēma NGK BPMR8Y Ar roku darbināms starteris Automātiskais centrālās dzesēšanas sajūgs
Degviela: Eļļa Attiecība Degvielas patēriņš ar maksimālo dzinēja apgriezīenu skaitu Degvielas īpatpatēriņš ar maksimālo dzinēja apgriezīenu skaitu	Standarta kvalitātes benzīns. Ir ieteicams izmantot sviņu nesaturošu benzīnu, kura oktāna skaitlis ir vismaz 89. Nelietojiet degvielu, kas satur metilspirtu vai vairāk nekā 10 % etilspirta. Divtaktu dzinējiem ar gaisa dzesēšanu paredzēta motoreļļa. Standartiem ISO-L-EGD (ISO/CD 13738), JASO FC un JASO FD atbilstošu eļļu un eļļu ECHO Premium 50:1. 50:1 (2%) 1,23 l/h 423 g/(kW·h)
Vibrācijas līmenis: (ISO 22867) _{a_{hv,eq}}	Labās puses rokturis: 3,4 m/s ² Kreisās puses rokturis: 3,2 m/s ² Iespējamā kļūda: 0,8 m/s ²
Skaņas spiediena līmenis: (ISO 22868) L _{pAeq} Iespējamā kļūda: (K _{pA})	97,7 dB(A) 0,8 dB(A)
Garantētais skaņas jaudas līmenis: (ISO 22868) L _{WA}	115 dB(A)

Šie tehniskie dati var tik mainīti bez iepriekšēja brīdinājuma.

Atbilstības deklarācija

Apakšā parakstīties ražotājs:

YAMABIKO CORPORATION
7-2 SUEHIROCHO 1-CHOME
OHME; TOKYO 198-8760
JAPĀNA

paziņo, ka šeit norādītā jaunā ierīce:

ZĀLES TRIMMERIS/KRŪMGRIEZIS

**Zīmols: ECHO,
Tips: SRM-520ES**

atbilst šādu direktīvu prasībām:

- * direktīva **2006/42/EK** (saskaņotā standarta **EN ISO 11806-1** lietošana);
- * direktīva **2004/108/EK** (saskaņotā standarta **EN ISO 14982** lietošana);
- * direktīva **2010/26/ES**;
- * direktīva **2000/14/EK**.

Atbilstības novērtēšanas procedūra ir veikta saskaņā ar **V PIELIKUMU**

		SRM-520ES
Mērītais skaņas jaudas līmenis	dB(A)	112
Garantētais skaņas jaudas līmenis	dB(A)	115

Sērijas numurs 37001001 utt.

Tokija, 2014. gada 1. aprīlis

YAMABIKO CORPORATION

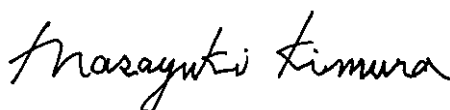

Pilnvarotais pārstāvis Eiropā, kurš ir pilnvarots apkopot tehnisko dokumentāciju.

Uzņēmums: Atlantic Bridge Limited

Adrese: Atlantic House, PO Box 4800, Earley, Reading RG5 4GB, Apvienotā Karaliste

Mazajuki Kimura (Masayuki Kimura)

Filips Viks (Mr. Philip Wicks)

Ģenerāldirektors

MEMORANDS

MEMORANDS

YAMABIKO CORPORATION

7-2 SUEHIROCHO 1-CHOME, OHME, TOKYO 198-8760, JAPĀNA
TĀLRUNIS: 81-428-32-6118. FAKSS: 81-428-32-6145.



X750-023480

X750216-6000